

# MEAKERB 320/500/BRIDGE



MEAKERB BRIDGE

MEAKERB 320

MEAKERB 500

## MEAKERB

A 15 B 125 C 250 D 400\*\*

### MEAKERB 320/500



MEAKERB 320

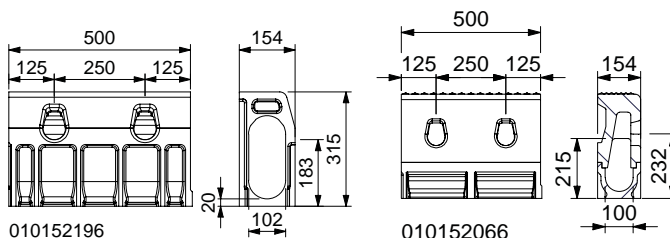

MEAKERB 500

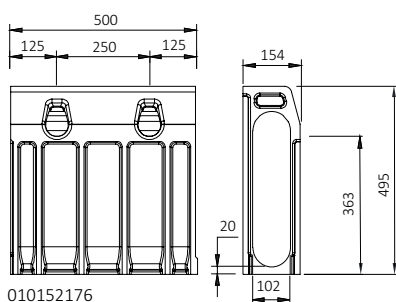

### PŘÍSLUŠENSTVÍ



MEAKERB G-UP

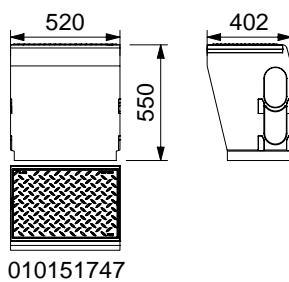

MEA SK-ZT, MEA SK-UT-KRÁTKÁ

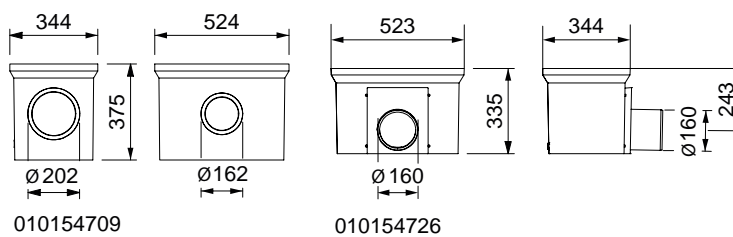

## MEAKERB 320 obrubníkový žlab z polymerbetonu

### Obrubníkový žlab z polymerbetonu

Světlá šířka 100 mm, stavební šířka 154 mm. Pro zátěžové třídy D400\*\* kN podle ČSN EN 1433. Zátěžové třídy jsou doporučeny při zabudování podle instalačních podmínek.

#### MEAKERB 320

Název produktu	Délka (mm)	Stavební výška (mm)	Stavební výška 2 (mm)	Obj. číslo	kg/ks	poče/paleta	MG
KERB 320 obrubníkový žlab- 0,5 m	500	315		010152196	20,51	28	MD
KERB MKM 320 CS obrubníkový žlab; střední díl; výška 235mm- 0,5 m *)	500	235		010152197	24,12	42	MD
KERB MKM 320 AP čisticí kus- 0,5 m	500	320		010152130	27,00	28	MD
KERB MKM 320 CF obrubníkový žlab; střední díl; výška 195mm- 0,5 m *)	500	195		010152143	16,75	42	MD
KERB 320 CFL obrubníkový žlab; levý klesající díl; výška 235/195mm- 0,5 m *)	500	235	195	010152145	21,70	10	MD
KERB MKM 320 CFR obrubníkový žlab; pravý klesající díl; výška 195/235mm- 0,5 m *)	500	195	235	010152147	22,80	10	MD
KERB MKM 320 CP obrubníkový žlab; střední díl s otvory; výška 235mm - 0,5 m *)	500	235		010152149	24,00	56	MD
MEAKERB BKM320 BS Bus stop- 0,5 m *)	500	375		010152066	35,26	28	MD
MEAKERB MKM-L320 BL/H Bus levý- vyšší- 0,5 m *)	500	347,5	375	010152068	35,48	1	MD
MEAKERB MKM-L320 BL/L Bus levý- nízký- 0,5 m *)	500	320	347,5	010152070	31,01	1	MD
MEAKERB MKM-L320 BR/H Bus pravá- vyšší- 0,5 m *)	500	375	347,5	010152072	35,73	1	MD
MEAKERB MKM-L320 BR/L Bus pravý- nižší- 0,5 m *)	500	347,5	320	010152074	30,90	1	MD
KERB MKM 320 DL/H obrubníkový žlab; levý klesající díl; výška 320/277mm- 0,5 m *)	500	320	277,5	010152059	27,50	10	MD
KERB MKM 320 DL/L obrubníkový žlab; levý klesající díl; výška 277/235mm- 0,5 m *)	500	277,5	235	010152061	24,60	10	MD
KERB MKM 320 DR/H obrubníkový žlab; pravý klesající díl; výška 277/320mm- 0,5 m *)	500	277,5	320	010152063	27,40	28	MD
KERB MKM 320 DR/L obrubníkový žlab; pravý klesající díl; výška 235/277mm- 0,5 m *)	500	235	277,5	010152065	24,60	28	MD
MEAKERB 320/500 dilatační spárový disk velký *)				010151799	0,32	1	MD

> **POZNÁMKA** Podrobné vysvětlení poznámek pod čarou naleznete na straně 330.

## MEAKERB MKM 500

## MEAKERB MKM 500

Název produktu	Délka (mm)	Stavební výška (mm)	Stavební výška 2 (mm)	Obj. číslo	kg/ks	poče/paleta	MG
MEAKERB MKM 500- 0,5 m	500	500		010152176	28,35	28	MD
KERB MKM 500 CS obrubníkový žlab; střední díl; výška 415mm; dl. 500mm	500	415		010152198	32,50	28	MD
KERB MKM 500 AP čisticí kus- 500 mm	500	500		010152142	36,33	10	MD
KERB MKM 500 CF obrubníkový žlab; střední díl; výška 375mm - 500 mm	500	375		010152161	24,00	1	MD
KERB MKM 500 CFL obrubníkový žlab; levý klesající díl; výška 415/375mm - 500 mm	500	415	375	010152163	30,56	1	MD
KERB MKM 500 CFR obrubníkový žlab; pravý klesající díl; výška 375/415mm - 500 mm	500	415	375	010152165	30,97	1	MD
KERB MKM 500 CP obrubníkový žlab; střední díl s otvory; výška 415mm - 500 mm	500	415		010152167	31,00	28	MD
MEAKERB BKM 500 BS Bus stop	500	555		010152086	42,50	1	MD
MEAKERB BKM 500 BL/H levý vysoký přechodový prvek mezi nástupištěm a standardem	500	555	527,5	010152088	42,80	1	MD
MEAKERB BKM 500 BL/L levný nízký přechodový prvek mezi nástupištěm a standardem	500	527,5	500	010152090	38,30	1	MD
MEAKERB BKM 500 BR/H pravý vysoký přechodový prvek mezi nástupištěm a standardem	500	555	527,5	010152092	42,80	1	MD
MEAKERB BKM 500 BR/L pravý nízký přechodový prvek mezi nástupištěm a standardem	500	527,5	500	010152094	38,30	1	MD
KERB MKM 500 DL/H obrubníkový žlab; levý klesající díl; výška 500/457mm - 500 mm	500	500	457,5	010152067	35,53	10	MD
KERB MKM 500 DL/L obrubníkový žlab; levý klesající díl; výška 457/415mm - 500 mm	500	457,5	415	010152069	32,44	1	MD
KERB MKM 500 DR/H obrubníkový žlab; pravý klesající díl; výška 457/500mm - 500 mm	500	500	457,5	010152071	35,52	1	MD
KERB MKM 500 DR/L obrubníkový žlab; pravý klesající díl; výška 415/457mm - 500 mm	500	457,5	415	010152073	32,36	1	MD
MEAKERB 320/500 dilatační spárový disk velký *)				010151799	0,32	1	MD

> **POZNÁMKA** Podrobné vysvětlení poznámek pod čarou naleznete na straně 330.

## MEAKERB 320 příslušenství

Světlá šířka 100 mm, stavební šířka 154 mm. Pro zátěžové třídy D400 kN podle ČSN EN 1433.

### MEAKERB 320/500 vpust'

Název produktu	Délka (mm)	Stavební výška (mm)	Obj. číslo	kg/ks	poče/paleta	MG
KERB MKT G horní díl vpusti s litinovým plným roštem *)	520	550	010151747	71,35	4	MD
MEADRAIN mezi díl vpusti pro rozšíření stavební výšky; EN 1500/2000/3000; ENS 2000/3000/4000; DM 1500/2000; MEAKERB; Mearin Plus/Expert 3000- 0,524 m	524	375	010154709	23,31	12	MD
MEADRAIN spodní díl vpusti krátký s hrdlem DN160; EN 1500/2000/3000; ENS 2000/3000/4000; DM 1500/2000; MEAKERB- 0,524 m	524	335	010154726	25,16	4	MD
MEADRAIN spodní díl vpusti krátký s hrdlem DN200; EN 1500/2000/3000; ENS 2000/3000/4000; DM 1500/2000; MEAKERB- 0,524 m	524	335	010154728	27,00	4	MD
KERB MKT AP horní díl vpusti- 0,5 m	500	210	010151746	20,57	10	MD
DM 1000 vpust vč. kalové jímky- 0,5 m	500	580	010151085	28,00	10	MD
Koš na hrubé nečistoty- krátký			010154714	1,90	60	MD
Koš na hrubé nečistoty- dlouhý (pro vpust s mezidílem) *)			010154718	2,50	40	MD

### MEAKERB čelní stěny

Název produktu	Materiál	Stavební výška (mm)	Obj. číslo	kg/ks	poče/paleta	MG
KERB MK EC 320 čelní stěna *)	Polymer-beton	320	010152022	0,53	1	MD
KERB MK EC 320 čelní stěna pravá s odtokem DN110 *)	Polymer-beton	320	010152023	3,70	1	MD
KERB MK EC 320 čelní stěna levá s odtokem DN110 *)	Polymer-beton	320	010152024	3,61	30	MD

### MEAKERB čelní stěny

Název produktu	Materiál	Stavební výška (mm)	Obj. číslo	kg/ks	poče/paleta	MG
MEAKERB 500 čelní stěna začátek/konec	Polymer-beton	500	010152025	6,70	1	MD
MEAKERB 500 čelní stěna pravá s nátrubkem DN110	Polymer-beton	500	010152026	6,00	1	MD
MEAKERB 500 čelní strana levá s nátrubkem DN110	Polymer-beton	500	010152027	6,00	1	MD

> **POZNÁMKA** Podrobné vysvětlení poznámek pod čarou naleznete na straně 330.

## MEAKERB BRIDGE

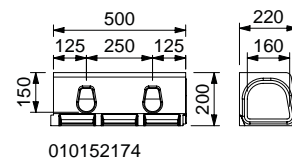
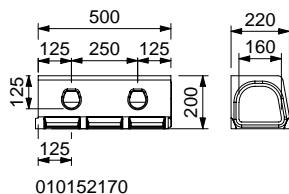

## MEARKERB BRIDGE 160-125/ 160-150

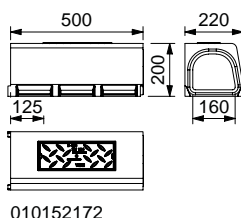

## MEARKERB BRIDGE 160

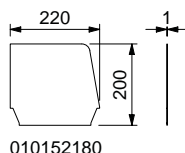

## MEARKERB BRIDGE 160.SE

## Mostní obrubníkový žlab

## Mostní obrubníkový žlab MEAKERB

Název produktu	Délka (mm)	Stavební výška (mm)	Obj. číslo	kg/ks	poče/paleta	MG
MEA BRIDGE KERB mostní žlab 160/125, délka 500 mm, výška obrubníku 125 mm, stavební šířka 220 mm, předformovaný svislý odtok 160 mm	500	200	010152170	22,58	1	MD
MEA BRIDGE KERB mostní žlab 160/150, délka 500 mm, výška obrubníku 150 mm, stavební šířka 220 mm, předformovaný svislý odtok 160 mm	500	200	010152174	22,48	40	MD
MEA BRIDGE KERB mostní žlab 160 revizní díl , délka 500 mm, stavební šířka 220 mm, předformovaný svislý odtok 160 mm	500	200	010152172	23,78	1	MD

## MEAKERB BRIDGE příslušenství

## MEAKERB čelní stěny

Název produktu	Materiál	Stavební výška (mm)	Obj. číslo	kg/ks	poče/paleta	MG
MEA BRIDGE KERB mostní žlab 160 čelní stěna	Pozinkovaná ocel	200	010152180	0,40	1	MD

> **POZNÁMKA** Podrobné vysvětlení poznámek pod čarou naleznete na straně 330.

