



# PRESBETON

2024 PRODUKTOVÝ KATALOG



CZ

# PŘEDSTAVENÍ VÝROBNÍHO PROGRAMU

SPOLEČNOSTÍ PRESBETON Nova, s.r.o. a PRESBETON Drahotuše, s.r.o.



Vážení zákazníci,

dovolte mi krátké ohlédnutí za historií dnes již tradičních českých výrobců betonového zboží PRESBETON Nova, s.r.o. a PRESBETON Drahotuše, s.r.o. a představení aktuálního výrobního programu i zajímavých novinek pro nastávající stavební sezonu.

Historie PRESBETON sahá do roku 1925, kdy byl v Drahotuších spuštěn provoz továrny na výrobu cementového zboží a umělého kamene. Zakladatelem a zároveň majitelem závodu byl pan Antonín Čoček z Jezernice. Od roku založení, kdy v továrně pracovali tři zaměstnanci, došlo postupně k nárůstu výroby a rozšíření sortimentu zboží tak, že v roce 1936 zde již pracovalo 22 odborných pracovníků v kombinaci s pomocným personálem. Díky své úspěšné podnikatelské činnosti získal podnik v roce 1927 první cenu na Krajiněské výstavě v Hranicích. Dynamický rozvoj pozastavila válka a následný nástup komunistické diktatury se znárodněním podniku. Změny po roce 1989 umožnily vnukům původních majitelů na tuto prvorepublikovou tradici navázat a vybudovat nové moderní ryze české firmy. V současné době, díky inovativnímu přístupu a investicím disponují společností PRESBETON Nova, s.r.o. a PRESBETON Drahotuše, s.r.o. nejmodernějšími dostupnými výrobními technologiemi. Kvalita pro nás znamená již více než 33 let jasné měřítko úspěchu, proto jsme, jako jedni z prvních v segmentu betonové výroby, zavedli systém řízení kvality dle ČSN EN ISO 9001, který byl v roce 2005 doplněn o systém environmentálního managementu dle ČSN EN ISO 14 001. V roce 2011 byl zahájen provoz vlastní vnitropodnikové zkušební laboratoře, která kontinuálně zajišťuje kontrolu výroby a podstatnou měrou přispívá k neustálému zvyšování kvality našich produktů, uváděných na trh.

Pro tento rok chystáme například rozšíření kategorie zámkových dlažeb o typ MARMOLA s výškou 60 mm. Dlažba bude dostupná v přírodním barevném provedení a ve 4 atraktivních colormixech. Stávající zámkové dlažby TIRRA, PIANETA, ALTERNO a velkoformátová dlažba MONUME XL se dočkají změn ve formátech či barevných provedeních, díky nimž bude skutečně z čeho vybírat.

Navýšení sortimentu se týká v roce 2024 i vegetačních a drenážních dlažeb, které jsou určeny pro plochy s požadavkem na vysokou propustnost srážkových vod do podkladních vrstev. Jedná se o typ HYDROLINE, tato dlažba je nabízena ve formátu 300 × 150 × 80 mm ve 4 barevných provedeních.

V lité produkci doplňujeme ucelený systém dlažeb a Natural schodů OAK o bazénový lem OAK v barvách světle béžová a tmavě hnědá. Po propojení všech prvků lze vytvořit vizuálně kompaktní prostor v rustikálním stylu. Součástí řady Natural se nově stává i Natural obrubník, který je nyní možné kombinovat s prvky systému BARK a dlažbami OAK nebo WOODY. Obrubník je dostupný v rozměru 600 × 200 × 50 mm. Naprostou novinkou mezi dlažbami z řady Natural pro rok 2024 je RIGA MODERN. Tato dlažba je inovací dlažby RIGA a je dostupná v černém nebo olivovém provedení. Rozměrově se jedná o sestavu 3 kamenů ve formátech 350 × 400, 500 × 400 a 700 × 400 × 45 mm.

Součástí mobiliáře se stává stylová lavička MARKO MODERN, která je v nabídce s opěradlem nebo bez, betonový sedák LEDGE WAVE, ideální pro prostranství v okolí komerčních budov. Atraktivita oblých linií sedáku je zvýšena bílým barevným provedením. Rozměr tohoto dominantního prvku je 2 500 × 500 × 400 mm nebo 1 100 × 500 × 400 mm a lze jej velmi efektivně využít i jako skate prvek.

Betonové hladké stěnové dílce STANDARD umožňující rychlou výstavbu rovných tvarů a lemů jsou nyní v nabídce v nových rozměrech 1 000 × 450 × 800, 490 × 600 × 1 000 a 490 × 750 × 1 000 mm.

Letošní novinkou v doplňcích pro zahradu jsou vyvýšené záhony BARK a VARIO. Plocha na osázení je snadno dostupná a záhony slouží zejména k realizaci okrasných zahrad, nebo pěstování bylinek na terasách.

Zcela novým inovativním prvkem je plošná dlažba LITE. Klíčový parametr této dlažby je výška 30 mm, která nijak nesnižuje jakostní parametr spíše naopak. Povrch dlažby LITE se opracovává jemným kartáčováním a ve spojení s impregnačním Protect Systemem TOP vzniká velmi ušlechtilý povrch. Dlažba LITE je k dispozici ve formátu 600 × 600 × 30 mm ve 3 provedeních – MODENA, NEAPOL a PALERMO.

Zdící sortiment bude rozšířen o novou tvarovku v moderním hladkém provedení VISTA BLOCK. Celý zdíci systém bude nabízen v přírodním provedení a 3 odstínech. Zdíci systém DUO STONE se rozšiřuje o nabídku formátu 200 × 200 × 150 mm ve verzi tvarovka průběžná s otvory a zákrytová. Zdíci systém LINE BLOCK je nově doplněn o tvarovky poloviční průběžnou 300 × 300 × 120 mm a ukončující v rozměru 600 × 300 × 120 mm.

U našeho sortimentu výrobků nabízíme 3 stupně zušlechťování povrchu. Protect System IN je aplikovaný na celý sortiment, snižuje nasákavost výrobku a zintenzivňuje barevnost. Protect System TOP je doplněním impregnace System IN o dodatečnou povrchovou úpravu, která je vytvořena jejím nástřikem. Protect System PCT – jedná se o ošetření lakem s následným vytvrzením infračerveným nebo UV zářením. Tato aplikace by měla vést k vyšší odolnosti vůči poškrábání – abrazi a UV záření. Dle používání i k delší životnosti. Je to komplexní ochrana výrobku proti ušpinění včetně mastnot, jako jsou motorové a rostlinné oleje. Takto ošetřené povrchy jsou velmi nenáročné na údržbu, ve většině případů stačí pouhý oplach čistou tlakovou vodou se saponátem. Architektům a projektantům společnost PRESBETON neustále aktualizuje elektronický katalog výrobního sortimentu (betonové dlažby, obrubníky, zdíci prvky, ploty, prvky venkovní architektury, schodiště, palisády a doplňky) s 3D knihovnicemi prvků, které lze využít v programu Autodesk Revit a zároveň programový doplněk (tzv. API), který automaticky generuje pokládky dlažeb. K dispozici mají i další definice šraf pro AutoCAD, znázorňující pokládky. Pro sezónu 2024 je připraveno několik nových BIM knihoven: stavební prvky ArchiCAD, stavební prvky Revit, mobiliář ArchiCAD a mobiliář Revit. Věříme, že tento nejrozsáhlejší katalog uceleného sortimentu betonových výrobků, uživatelé Revitu, ArchiCADu a AutoCADu uvítají i proto, že ušetří hodiny času při zpracování projektů. Pro ucelenou představu o funkcích našich betonových výrobků Vás rádi uvítáme v některém z našich šesti nově přestavěných Center inspirace v Bystrovaněch, Drahotuších, Slavíči, Poříčí nad Sázavou, Pardubicích, Lužci nad Vltavou a v Centru bydlení a designu Kaštanová v Brně. Budeme velmi rádi, pokud také využijete služeb našeho centra venkovní architektury nebo stavebního závodu, jejichž prostřednictvím se společnost PRESBETON Nova, s.r.o. snaží realizovat individuální požadavky a přání zákazníka. Pro usnadnění rozhodování při výběru našich produktů je Vám k dispozici tištěný, nebo on-line katalog 2024 a zkušený tým obchodních zástupců, působící po celé České a Slovenské republice, jehož cílem je nejen Vaše spokojenost, ale i přenášení Vašich podnětů, připomínek a rad, inspirujících nás v další práci. Jsme Vám trvale k dispozici a těšíme se na vzájemnou spolupráci.

# OBSAH

Úvod	1
Kvalita je pro nás samozřejmostí	4
Zvyšování užitné hodnoty betonových výrobků	6
Konec s problémovým čištěním dlažeb	7

## VZOROVÉ SYSTÉMY A OBKLADY TRAPEZ



Systém BARK	12
Systém VERTO	14
Systém H-E-X	16
Systém G-ROW	20
Systém MODERN	22
Systém TRAPEZ	24

## NOVINKY



Plošná dlažba LITE	28
Dlažby MARMOLA, MONUME XL	30
Dlažby PIANETA, TIRRA	30
Dlažby HYDROLINE, ALTERNO	30
Dlažby RIGA MODERN,	
Zd. systém VISTA BLOCK	30
Zd. systém DUO STONE	31
Zd. systém LINE BLOCK	31
Natural obrubník, Zahradní stěna STANDARD	31
Bazénový lem OAK, MARKO MODERN	31
Vyv. záhony BARK a VARIO, LEDGE WAVE	31

## PLOŠNÁ DLAŽBA



HLADKÁ	34
KATRINA	35
TAĚÁNA	36
TAMARA	38
FATIMA	39
KAYLA	40
LEILA	41
DAREA	42
TRAVERTIN	43
ALMA	44
LAURIA	46
GRENA	47
SIMONA	48
GITA, GABRIELA, KAROLÍNA	49
Řezaná výroba	50

## NATURAL DLAŽBA



BARK	54
SYSTÉM BARK	56
WOODY	58
OAK	59
VERTO	60
SYSTÉM VERTO	62
RIGA	64
RIGA MODERN	65
SLATE	66
RUVIDO	67
KOBE, FERRA	68
PATERN	69
G-ROW	70
H-E-X	71
DAKAR	72
ROTO, STEEL	73

## ZÁMKOVÁ A SKLADEBNÁ DLAŽBA



ALTERNO	76
PIANETA	78
CALIPSO	79
MARMOLA	80
HOLLAND KOMBI	81
SETIMO	82
MONUME XL	83
ARKONA, KARETO	84
PICADO	85
TIRRA	86
HISTORIK	87
KASTELA	88
H-E-X CITY	89
VEKTORIT	90
BRENDA	91
HOLLAND	92
H-PROFIL, UNI-PAR	94
DLAŽBA PRO NEVIDOMÉ	95
VEGETAČNÍ A DRENÁŽNÍ DLAŽBA	96
VSAKOVACÍ DLAŽBA	97

## OBRUBNÍKY, ŽLABY A PŘÍDLAŽBA



SILNIČNÍ A CHODNÍKOVÉ OBRUBNÍKY	100
BEZBARIÉROVÉ ZASTÁVKOVÉ OBRUBNÍKY	102
ZAHRADNÍ OBRUBNÍKY	104
SILNIČNÍ PŘÍDLAŽBA, ŽLABY	106
TRAVNÍ LEM	108
KRAJOVÝ KÁMEN	109

## ZDICÍ PRVKY



SIMPLE BLOCK	112
LINE BLOCK	114
DEMI BLOCK	116
FACE BLOCK	118
CRASH BLOCK	120
DUO STONE	122
VISTA BLOCK	124
BETONOVÉ CIHLY LÍCOVÉ	125
UNIVERZÁLNÍ ZÁKRYTOVÉ DESKY	126
DESKOVÉ PLOTY	129
OKRASNÉ TVÁRNICE	132
SVAHOVÉ TVÁRNICE	133
ZTRACENÉ BEDNĚNÍ,	
UNIVERZ. SLOUPKOVÁ TVAROVKA	134
DOPLŇKY PRO PLOTY	135

## PALISÁDY A ZAHRADNÍ STĚNY



PALISÁDY	138
ZAHRADNÍ STĚNY	140

## MOBILIÁŘ



LAVIČKY, BETONOVÉ SEDÁKY	144
KVĚTINÁČE	148
STOLY	152
DEKORATIVNÍ SVÍTIDLA	153
STOJANY NA KOLA, KOŠE	154
DĚLICÍ PRVKY	156

## BAZÉNOVÉ LEMY A DOPLŇKY PRO ZAHRADU



BAZÉNOVÉ LEMY	160
DÍLCE PRO STUDNY	163
ZAHRADNÍ DOPLŇKY	164

## SCHODIŠŤOVÉ PRVKY



SCHODIŠŤOVÉ STUPNĚ	168
MONTOVANÁ SCHODIŠŤĚ	170
SCHODIŠŤOVÉ STUPNĚ SPV	171
NATURAL SCHODY	172

## DOPLŇKOVÝ SORTIMENT

## RADY A TIPY

## OBECNÉ INFORMACE

Informace o zboží PRESBETON® pro spotřebitele	236
Realizace staveb – Stavební závod PRESBETON	239
Centra inspirace a prodejní místa	240
Návrh exteriéru zdarma	242
Paletové hospodářství	244
Kontakty	246

## VYSVĚTLIVKY K PIKTOGRAMŮM

	Plocha pochozí
	Plocha pojízdná osobními automobily
	Plocha pojízdná nákladními automobily
	Ochranný systém Protect System IN
	Impregnace Protect System TOP
	Impregnace Perfect Clean TOP (PCT)
	Odolnost vůči mrazu
	Zvýšená protiskluzná charakteristika
	Výrobky podléhající příslušným evropským normám
	Novinka
	Pohledové hrany
	Systém BARK
	Systém H-E-X
	Systém G-ROW
	Systém DUO STONE
	Systém VERTO

## POZNÁMKA

Ukázky a vzorníky barev a povrchů v tomto katalogu, reprodukovány ofsetovým tiskem, mají jen orientační charakter a nemusí zcela věrohodně zobrazovat skutečný vzhled výrobků.

Tiskové chyby a změny vyhrazeny. Rozměry u nákrusů výrobků jsou uváděny v milimetrech.

Platnost cen dle platného ceníku na [www.presbeton.cz](http://www.presbeton.cz)  
Pro sejmutí QR kódu je třeba mít nainstalovanou aplikaci pro čtení QR kódu.

# KVALITA JE PRO NÁS SAMOZŘEJMOSTÍ

Může se Vám to zdát jako otřepané klišé, které jste už slyšeli mnohokrát, ale neustále pracujeme na tom, aby to nebyla jenom fráze, ale i skutečnost. Stojíme si za tím, že naším cílem je spokojený zákazník a děláme pro to maximum. Víme, že kvalita našich výrobků a služeb úzce souvisí se spokojeností zákazníka, proto této oblasti věnujeme náležitou pozornost.

Na všech našich provozovnách máme zaveden **systém řízení kvality** dle ČSN EN ISO 9001, sloužící k trvalému zajištění deklarovaných parametrů výrobků dodávaných na trh. Tento systém řízení kvality byl v roce 2005 doplněn o **systém environmentálního managementu (systém ochrany životního prostředí)** dle ČSN EN ISO 14001, neboť ochrana životního prostředí je pro nás neméně důležitá.

Všechny výrobky jsou vyráběny v souladu s platnou legislativou. Zejména se jedná o **evropské harmonizované normy** ČSN EN 1338 (**betonové dlažební bloky**), ČSN EN 1339 (**betonové dlažební desky**), ČSN EN 1340 (**betonové obrubníky**) a ČSN EN 771-3 (**betonové tvárnice**), které vešly v platnost v roce 2004.

**Ověřování odolnosti proti povětrnostním vlivům** je na našich výrobcích prováděno postupem dle národní normy ČSN 73 1326/Z1 (metodou A), se kterou jsou v ČR bohaté zkušenosti dlouhodobě ověřené v praxi a odbornou veřejností právem považované za nejnáročnější pro testování tohoto ukazatele. Používaný beton pro naše výrobky tak odpovídá požadavkům pro složení a vlastnosti betonu definované ve stupni vlivu prostředí XF4 dle ČSN EN 206-1, neboť tento stupeň vlivu prostředí se na výše uvedenou zkušební metodu dle ČSN 73 1326/Z1 odkazuje. Naše společnost tuto metodu pro testování svých výrobků používá již od zahájení své novodobé činnosti počátkem 90. let minulého století a pokračuje v testování a deklaraci parametrů dle této metody i nadále po vstupu výše uvedených evropských norem, které primárně definují metodu výrazně méně přísnou. **Požadavky na kvalitu bez kompromisů bereme tedy jako naprostou samozřejmost.**

Všechny důležité informace o deklarovaných vlastnostech jednotlivých výrobků a výrobových skupin (pevnost, trvanlivost) uvádíme vedle technických listů rovněž přímo v příslušných prohlášeních o vlastnostech a prohlášeních shody a na výrobních štítcích. **Snažíme se o maximálně možnou informovanost odborné i laické veřejnosti.**

V rámci neustálého zvyšování kvality výrobků jsme v roce 2011 zahájili činnost vlastní podnikové laboratoře, která ve spolupráci s externími laboratořemi provádí kontrolu kvality v jednotlivých etapách výroby dle firemních kontrolních a zkušebních plánů (**kontrola vstupních surovin, mezioperační kontrola a kontrola finálních výrobků**).

Nebereme slovo kvalita na lehkou váhu, o čemž se lehce přesvědčíte zakoupením našich výrobků a jejich používáním.

Pro vyšší zefektivnění mezioperační kontroly produktů byly naše výrobní technologie doplněny špičkovým snímacím zařízením, které za pomoci laserových senzorů umožňuje stálé sledování a zaznamenávání výšek jednotlivých výrobků. Obsluha tak má k dispozici okamžitý a průběžný přehled o celém objemu výroby a je schopna operativně reagovat na případné odchylky.





Měřicí část kontrolního systému SHV 500

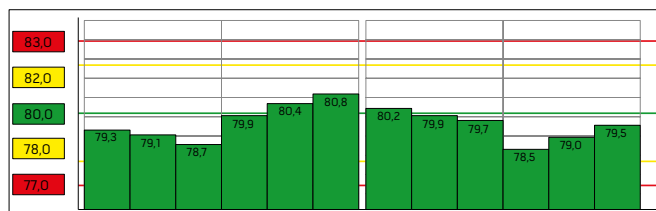

Příklad grafického záznamu hodnot měřicím zařízením

## VYSTAVENÉ CERTIFIKÁTY



# ZVYŠOVÁNÍ UŽITNÉ HODNOTY BETONOVÝCH VÝROBKŮ

Životnost je jedním z klíčových parametrů při hodnocení kvality betonových výrobků. Neméně důležitým parametrem je však také **estetické hledisko**, které hraje velmi důležitou roli při Vašem výběru konkrétního typu výrobku.

Lidé se našimi výrobky rádi obklopují, jsou součástí jejich každodenního života, a proto jejich výběru věnují náležitou pozornost. My si tuto skutečnost uvědomujeme a snažíme se Vám nabídnout výrobek, který si bude dlouhodobě uchovávat svůj vzhled.

Za tímto účelem a při využití současných nejnovějších poznatků z oblasti technologie betonu **jsou naše výrobky ošetřovány dodatečně ve výrobě impregnací** nebo jsou za pomoci speciálních těsnících přísad přímo modifikovány vlastnosti používaných betonových směsí.

Obecné pozitivní vlivy těchto úprav na vlastnosti výrobků:

- snížení nasákavosti a s tím spojené omezení vnikání případných nečistot,
- snížení tvorby výkvětů,
- zvýšení trvanlivosti betonových výrobků,
- ochrana povrchu (barvy a povrchové struktury),
- zjednodušení a zlevnění údržby,
- předmětná ochranná bariéra nadále umožňuje propustnost vodních par a výrobek tak „dýchá“.



## PROTECT SYSTEM IN

**Usnadňuje odstranění běžných nečistot.**

Vysokojakostní betony použité pro výrobu betonových výrobků jsou navrženy se speciálním vnitřním ochranným systémem, který je účinný v celém objemu výrobku.

Již při výrobě betonu je přidána speciální látka, která umožní výrobu betonového prvku s minimální nasákavostí a intenzivnějšími barvami. Primární výkvěty na výrobcích jsou eliminovány na minimum.

Redukovaná nasákavost výrobků má dlouhodobě pozitivní vliv na jejich barevnou stálost, kvalitní vzhled a usnadňuje údržbu dlážděného krytu.

Ochranným systémem Protect System IN je ošetřen celý výrobní sortiment.



## PROTECT SYSTEM TOP

**Výrazně usnadňuje odstranění běžných a mírně agresivních nečistot.**

Ochranný systém Protect System IN je doplněn o dodatečnou povrchovou ochranu, která je vytvořena nástřikem impregnačí. Povrch se vyznačuje nižší náchylností k uspinění a usnadněnou čistitelností běžných nečistot vzniklých při užívání dlážděné plochy (bláto, rostlinný olej, žvýkačky). Provedená impregnace nemění vzhled povrchu betonových výrobků.

Ochranný systém Protect System TOP je aplikován u vybrané řady produktů a povrchových úprav.

### Ukázka vlivu impregnace na nasákavost výrobků



# KONEC S PROBLÉMOVÝM ČIŠTĚNÍM DLAŽEB



## PROTECT SYSTEM PCT

Umožňuje snadné odstranění většiny zásadních nečistot.

Povrchový ochranný systém nejvyšší kategorie s charakterem do-  
datečné povrchové úpravy, která dlouhodobě zvýrazňuje barev-  
nost a strukturu použitých pohledových betonů.

Povrch dlažeb opatřených ochranným systémem Protect System  
IN je dále ošetřen povrchovým nástřikem speciální kompozitní lát-  
kou, která je následně vytvrzována účinkem záření a vysoké tep-  
loty. Vzniká tak vysoce ušlechtilý povrch, který odpuzuje vodu, olej

a další zdroje znečištění, které jinak způsobují trvalé a nevratné es-  
teticke znehodnocení dlažby. Povrch je chráněn a většinu zásad-  
ních druhů znečištění (bláto, oleje, víno, káva) je možné z povrchu  
velmi snadno odstranit pomocí běžných úklidových prostředků.

Ochranný systém Perfect Clean TOP (PCT) je aplikován u vybrané  
řady produktů a povrchových úprav.

Znečištění – mléko, rostlinný olej

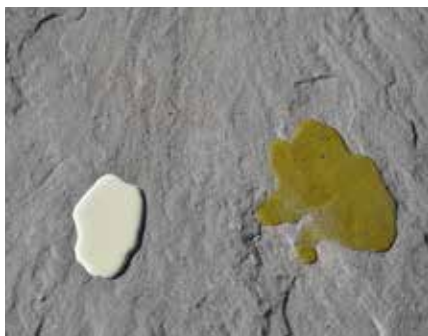

Odstranění znečištění



Po odstranění znečištění



Znečištění – víno, vyjetý olej, voda



Odstranění znečištění



Po odstranění znečištění





# VSAKOVACÍ DLAŽBY

- podpora přirozeného koloběhu srážkové vody
- zasakování přímo v místě dopadu srážkových vod
- šetření kapacity kanalizací a čistíren odpadních vod



více info zde



Koncept vodopropustných betonových dlažebních krytů je postupně ve větším měřítku přijímán jakožto vítaná technologie s kladným efektem pro podporu přirozeného koloběhu srážkových vod i ve vysoce urbanizovaných lokalitách jako je běžná městská zástavba. Vodopropustné (vsakovací) dlažební prvky jsou charakteristické schopností propouštět srážkovou vodu do podkladních vrstev v celé ploše svého formátu.

Tato schopnost je docílena užitím specializované mezerovité struktury betonového střeptu tohoto druhu dlažebních prvků. Díky tomu lze budovat dlážděné plochy s klasickou minimální spárou, což je žádoucí např. pro uživatele invalidních vozíků, při současném splnění požadavku na maximální vodopropustnost zasakováním srážkových vod přímo v místě jejich dopadu.

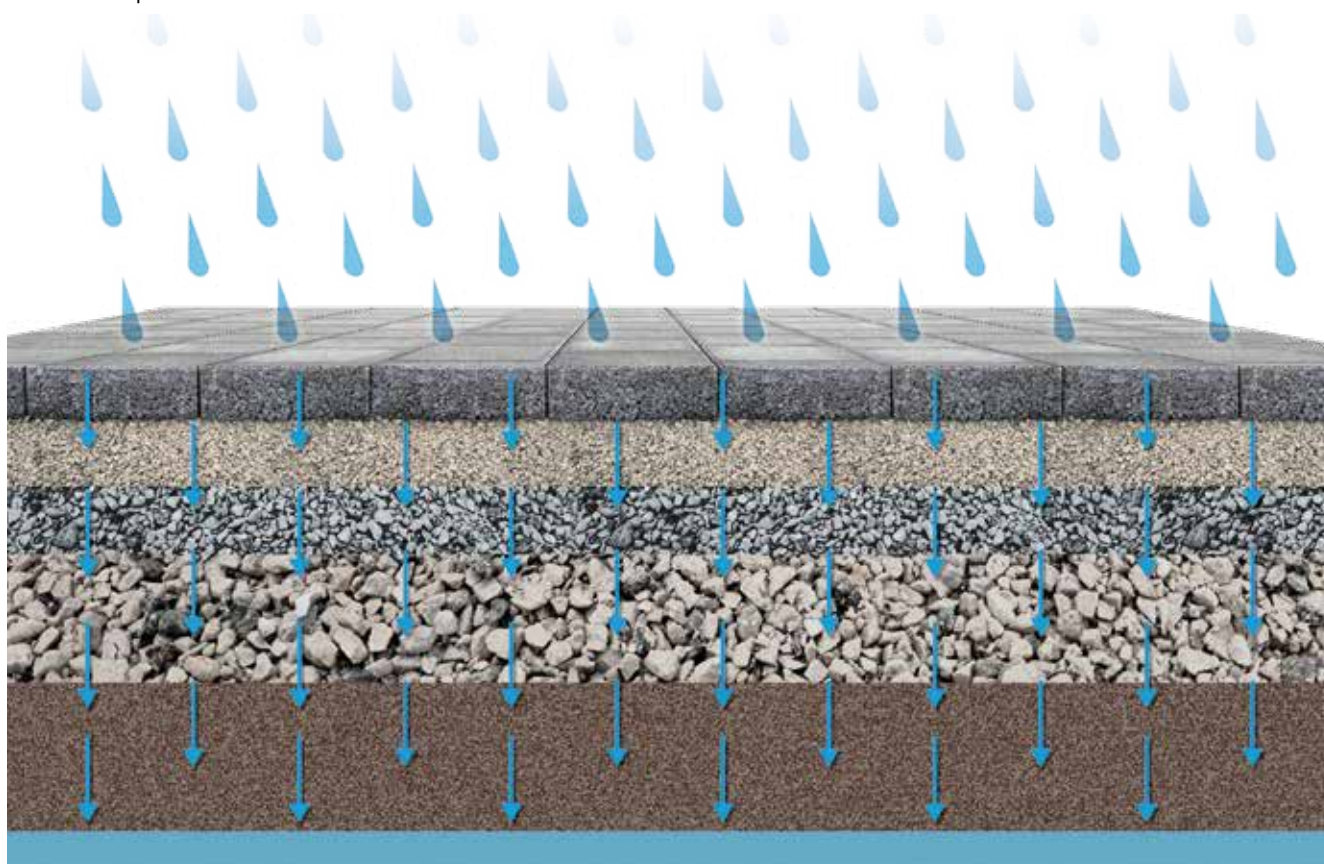

# PODMÍNKY / PŘEDPOKLADY UŽITÍ

Dlážděné kryty s betonovými vsakovacími dlažebními bloky se zhotovují podobně jako klasické dlážděné kryty podle normy ČSN 73 6131, ale s rozdílnými požadavky zejména na dostatečnou propustnost podloží. Pod dlažbou z vodopustných dlažebních prvků musí být vždy nosná akumulační šterková vrstva tloušťky min. 320 mm, koeficient vsaku zeminy v podloží podle ČSN 75 9010, čl. 6.2.3 má být nejméně  $k_v \geq 5 \times 10^{-5} \text{ m} \cdot \text{s}^{-1}$ . Dlažba má mít rovněž dostatečné

vodopustnou výplň spár. S ohledem na mezerovitou strukturu je nutné pro zabránění zanesení vodopustné struktury počítat s pravidelným čištěním, jehož forma a četnost je odvislá od intenzity a charakteru provozu. Tyto dlažby tak nejsou příliš vhodné pro zpevněné plochy silně a průběžně znečišované jemnými jílovými podíly (typicky těžší zemědělská a lesnická technika).



## DOTAČNÍ PROGRAM

### Operační program Životní prostředí 2021–2027 nabízí 61 miliard korun.

Nabízíme komplexní spolupráci na přípravě vašich projektových záměrů.

- Ve spolupráci s našimi partnery dokážeme vaše záměry zkonkultovat a nalézt vhodná technická i finanční řešení.
- Následně zajistíme projektovou dokumentaci, rozpočty a inženýring projektů v souladu s požadavky na zasakování dešťových vod.
- Postaráme se rovněž o dotační stránku projektu, tedy nejen samotnou žádost o podporu, ale kompletní management až po proplacení na váš účet.

### CO LZE ŘEŠIT?

Budování a výměna nepropustných zpevněných povrchů za propustné zpevněné v intravilánu obce:

- rekonstrukce stávajících parkovišť včetně jejich rozšíření;
- rekonstrukce stávajících chodníků včetně jejich rozšíření;
- rekonstrukce místních komunikací včetně souvisejících parkovacích a odstavných ploch;

- revitalizace nevhledných asfaltových či betonových ploch, případně jiných nepropustných povrchů.

### KDO MŮŽE ŽÁDAT?

- obce, dobrovolné svazky obcí, kraje
- školy, školská zařízení a školské právnické osoby
- církve a náboženské společnosti
- obchodní společnosti vlastněné ze 100 % veřejným subjektem

### JAKÁ JE VÝŠE DOTACE?

- výměna nepropustného povrchu za propustný:  
**dotace až ve výši 85 %**
- budování nových propustných zpevněných povrchů:  
**dotace ve výši 30%**

### V případě zájmu o informace nebo konzultace týkající se produktů nebo služeb kontaktujte našeho specialistu:

Bc. Michal Urban  
michal.urban@presbeton.cz  
tel.: +420 739 580 009



## VZOROVÉ SYSTÉMY

Městský mobiliář, Systém H-E-X, Systém G-ROW,  
Systém BARK, Systém VERTO, Dekorativní  
obklady a systém TRAPEZ

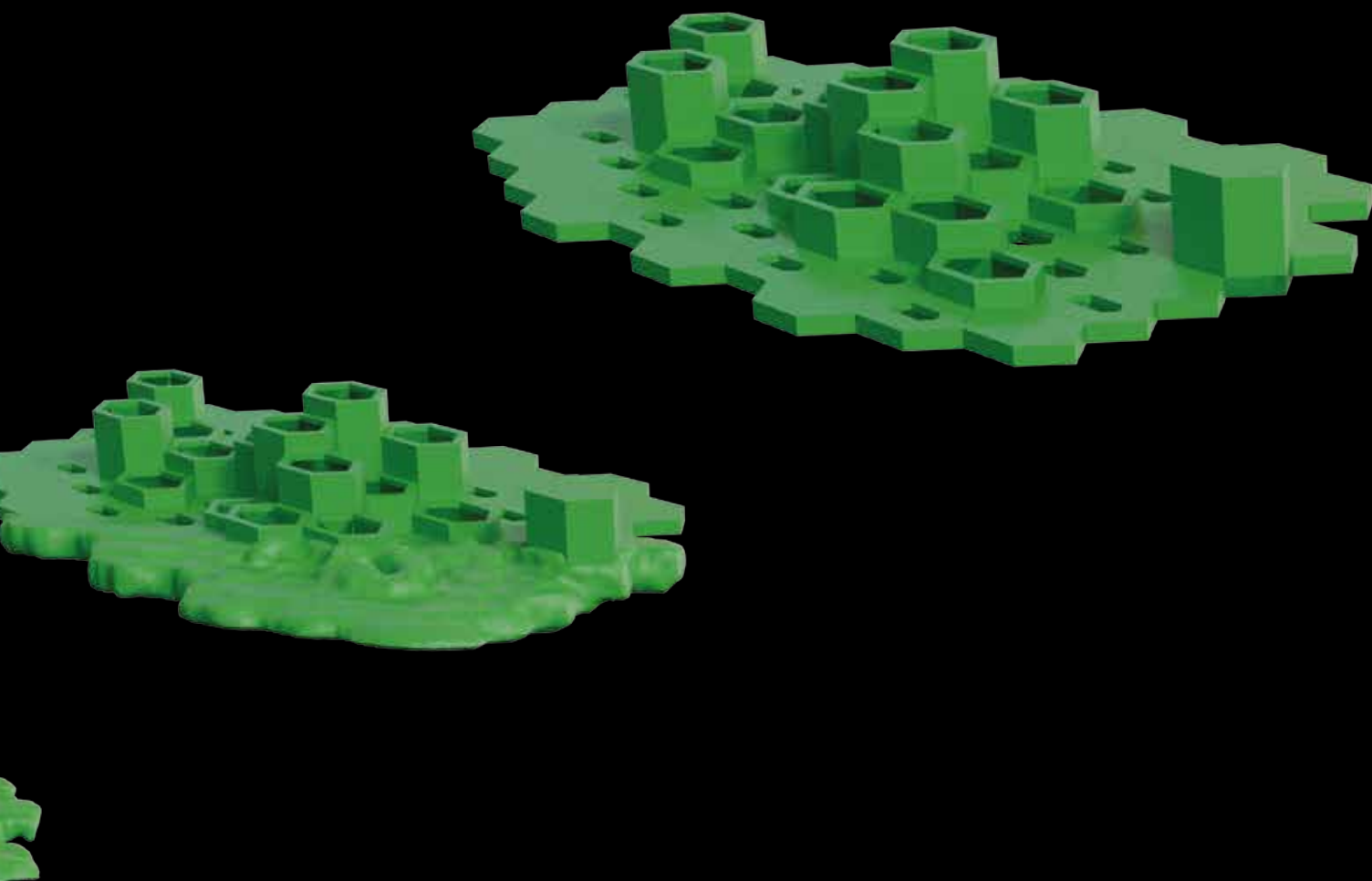

# SYSTÉM BARK

Betonové výrobky z Natural řady BARK tvoří ucelený systém, jehož reliéfní povrch věrně imituje dřevěné prkno. Základní součástí tohoto systému je dlažba BARK, která je určena pro pochozí plochy. Lze ji použít jako nášlapné desky, přístupové chodníky nebo ji lze vydláždít větší prostory. Navázat na vydlážděnou plochu můžete dalšími výrobky této řady, jimiž jsou schody BARK, palisády BARK nebo osazené květináče BARK. Jako dělicí prvek pro viditelné rozdělení prostoru lze použít kostku BARK. Travnaté plochy pak můžete olemovat travním lemem, nebo natural obrubníkem, v případě potřeby odvodu vody ze zpevněných

ploch je k dispozici žlab do dlažby BARK. Systém BARK také nabízí bazénové lemy, díky nimž bude celý exteriér působit uceleně.

Všechny tyto betonové prvky mají jednotný reliéf v podobě imitace prkna, jsou mrazuvzdorné a jsou opatřeny impregnační Protect System TOP proti znečištění a pronikání vody. Výrobky Systému BARK lze použít zejména v exteriérech, jako jsou zahrady, zpevněné plochy v okolí rodinných domů, parky, nádvoří kulturních a společenských center apod. Dlažba BARK je však také vhodná do interiérových prostor, jako jsou zahradní kuchyně, srubové domky, altány aj.

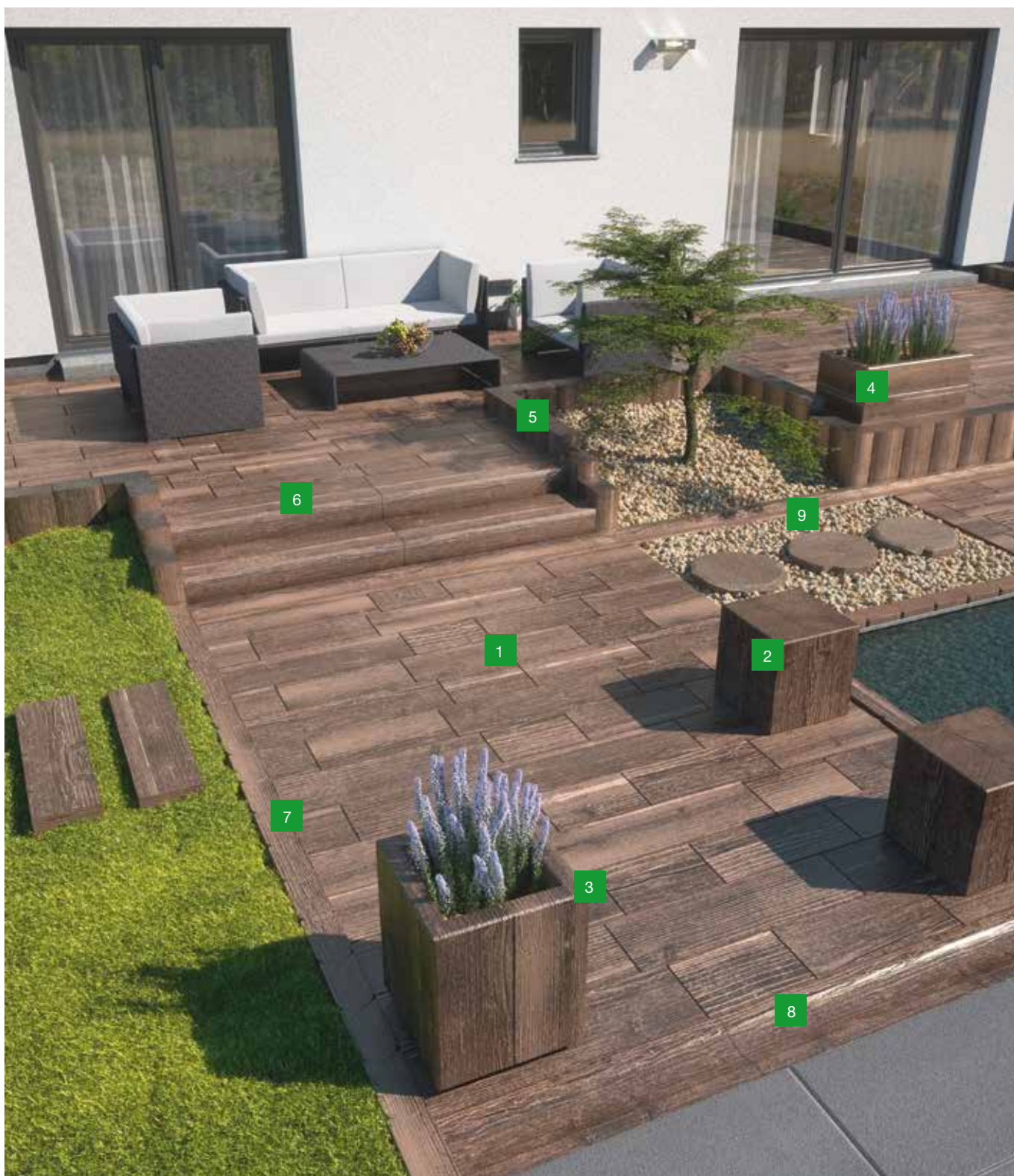

1 Dlažba BARK

2 Kostka BARK

3 Květináč BARK 1

4 Květináč BARK 2

5 Palisáda BARK

6 Schod BARK

7 Travní lem BARK

8 Žlab BARK

9 Natural obrubník

### Povrch reliéfní

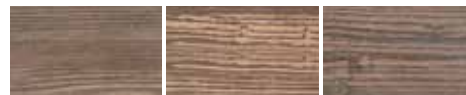

hnědá

běžová/hnědá

hnědá/černá

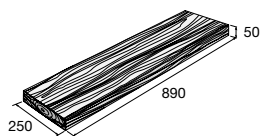

BARK 7 prkno

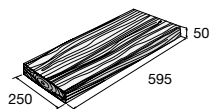

BARK 10 prkno

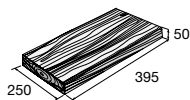

BARK 11 prkno

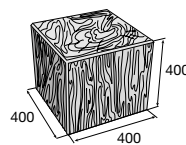

Kostka BARK

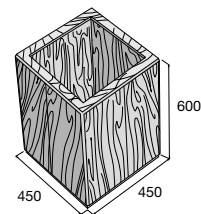

Květináč BARK 1

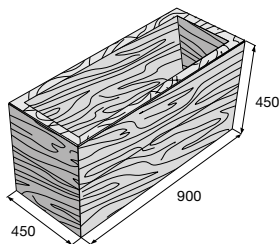

Květináč BARK 2

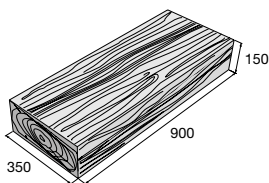

Schod BARK 1

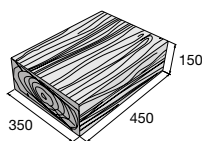

Schod BARK 2

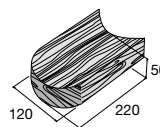

Travní lem BARK

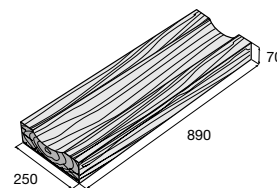

Žlab BARK

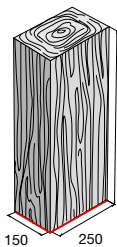

Palisáda BARK 2  
nepohledová  
spodní strana

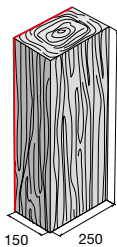

nepohledová  
zadní strana

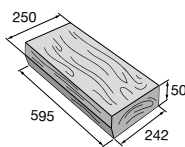

Bazénový lem BARK  
průběžný prvek

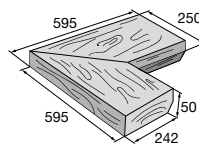

vnitřní roh

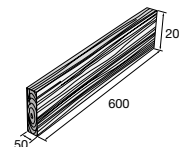

Natural obrubník

### výrobek

### barva

### cena (Kč/ks) s DPH

BARK 7 prkno	hnědá, béžová/hnědá, hnědá/černá	
BARK 10 prkno	hnědá, béžová/hnědá, hnědá/černá	
BARK 11 prkno	hnědá, béžová/hnědá, hnědá/černá	
Kostka BARK	hnědá, béžová/hnědá, hnědá/černá	
Květináč BARK 1	hnědá, béžová/hnědá, hnědá/černá	
Květináč BARK 2	hnědá, béžová/hnědá, hnědá/černá	
Schod BARK	hnědá, béžová/hnědá, hnědá/černá	
Travní lem BARK	hnědá, béžová/hnědá, hnědá/černá	
Žlab BARK	hnědá, béžová/hnědá, hnědá/černá	
Palisáda BARK 2/600 – nepohledová zadní strana	hnědá, béžová/hnědá, hnědá/černá	
Palisáda BARK 2/900 – nepohledová zadní strana	hnědá, béžová/hnědá, hnědá/černá	
Palisáda BARK 2/1200 – nepohledová zadní strana	hnědá, béžová/hnědá, hnědá/černá	
Palisáda BARK 2/600 – nepohledová spodní strana	hnědá, béžová/hnědá, hnědá/černá	
Palisáda BARK 2/900 – nepohledová spodní strana	hnědá, béžová/hnědá, hnědá/černá	
Palisáda BARK 2/1200 – nepohledová spodní strana	hnědá, béžová/hnědá, hnědá/černá	
Bazénový lem BARK – průběžný prvek	hnědá, béžová/hnědá, hnědá/černá	
Bazénový lem BARK – vnitřní roh	hnědá, béžová/hnědá, hnědá/černá	
Natural obrubník	hnědá, béžová/hnědá, hnědá/černá	



Aktuální ceny najdete na [www.presbeton.cz](http://www.presbeton.cz), nebo naskenováním QR kódu.

# SYSTÉM VERTO

NATURAL řada VERTO je tvořena vybranými betonovými prvky s reliéfním povrchem věrně imitujícím travertin. Celý systém VERTO je tvořen čtyřmi prvky – dlažbou, bazénovým lemem, schodem a ukončujícím kamenem, který lze využít jako obrubník. Spojením těchto výrobků lze vytvořit prostředí působící uceleným a luxusním dojmem. Všechny výrobky VERTO jsou mrazuvzdorné a jsou opatřeny impregnací Protect System TOP proti znečištění a pronikání vody. Dlažba VERTO je vhodná pro pochozí plochy soukromých i veřejných prostranství a je ideálním řešením pro okolí rodinného domu.

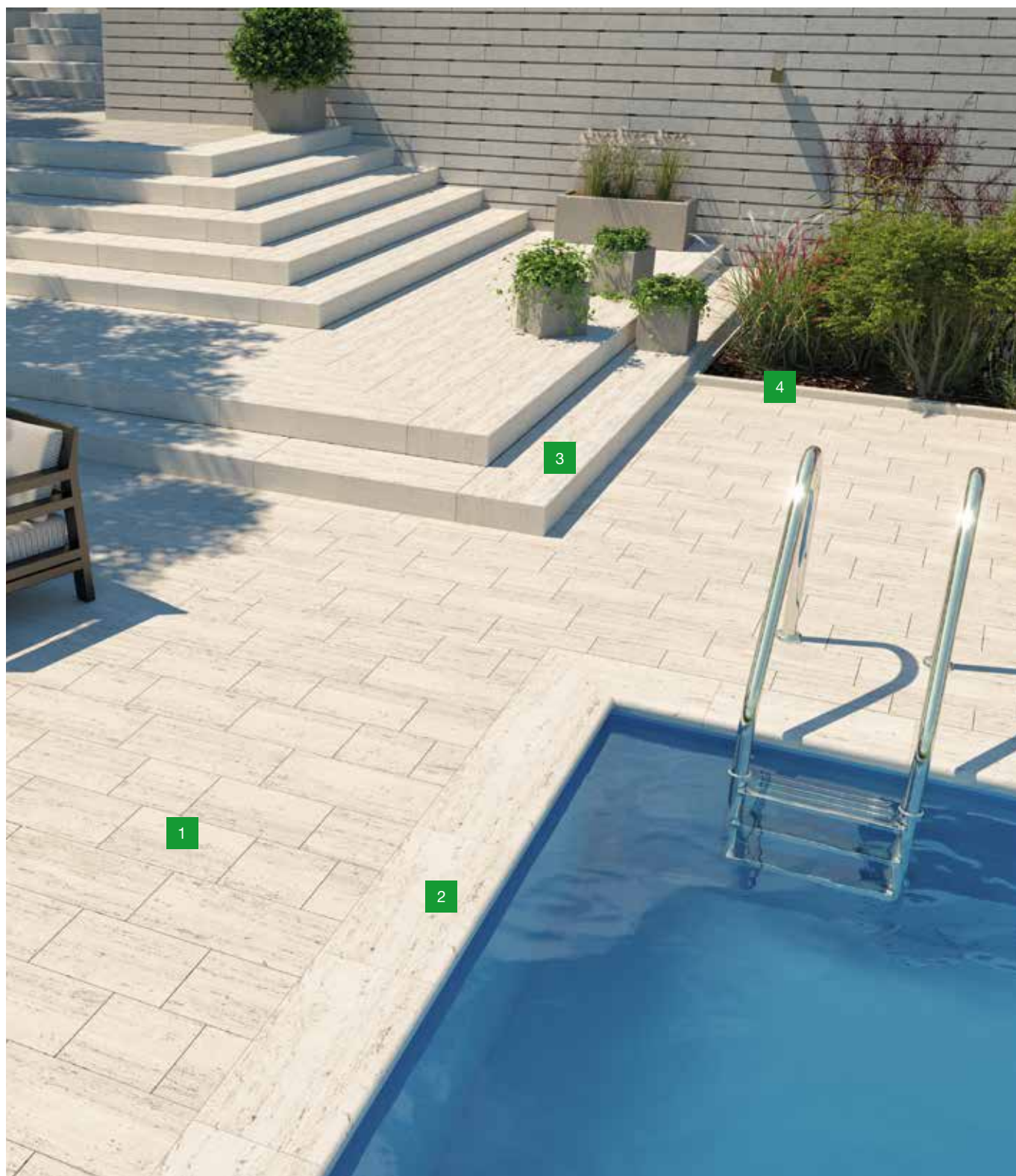

- 1 Dlažba VERTO
- 2 Bazénový lem VERTO
- 3 Schod VERTO
- 4 VERTO – ukončující kámen

**Povrch reliéfní**



slonovinová      šedá

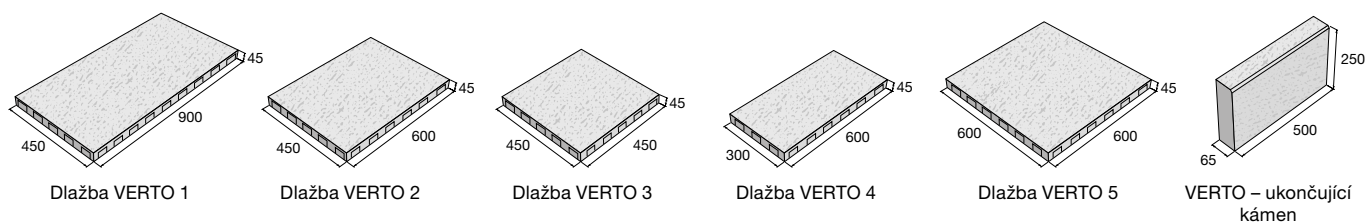

Dlažba VERTO 1

Dlažba VERTO 2

Dlažba VERTO 3

Dlažba VERTO 4

Dlažba VERTO 5

VERTO – ukončující kámen

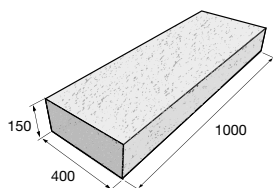

Schod VERTO 1

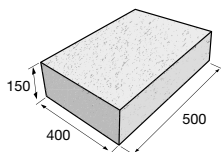

Schod VERTO 2

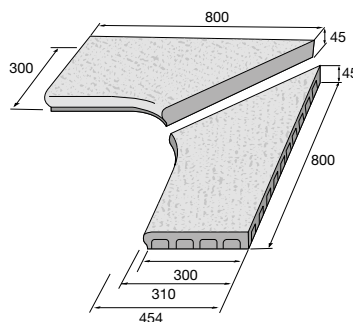

Bazénový lem VERTO – roh R 0,49 PUL

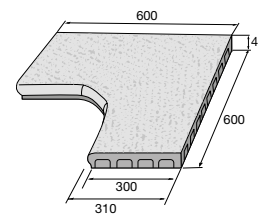

Vnitřní roh R 90–160

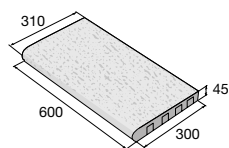

Bazénový lem VERTO – průběžný prvek

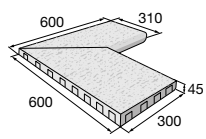

Bazénový lem VERTO – vnitřní roh

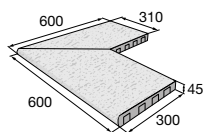

Bazénový lem VERTO – vnější roh

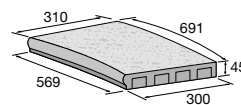

Bazénový lem VERTO – oblouk R1,45

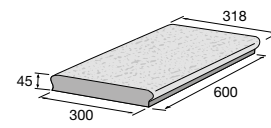

Bazénový lem VERTO – průběžný oboustranný

výrobek	barva	cena (Kč/ks) s DPH
Dlažba VERTO 1	slonovinová, šedá	
Dlažba VERTO 2	slonovinová, šedá	
Dlažba VERTO 3	slonovinová, šedá	
Dlažba VERTO 4	slonovinová, šedá	
Dlažba VERTO 5	slonovinová, šedá	
VERTO – ukončující kámen	slonovinová, šedá	
Schod VERTO 1	slonovinová, šedá	
Schod VERTO 2	slonovinová, šedá	
Bazénový lem VERTO – průběžný	slonovinová, šedá	
Bazénový lem VERTO – vnitřní roh	slonovinová, šedá	
Bazénový lem VERTO – vnější roh	slonovinová, šedá	
Bazénový lem VERTO – oblouk R 1,45	slonovinová, šedá	
Bazénový lem VERTO – roh R 0,49 PUL	slonovinová, šedá	
Bazénový lem VERTO – vnitřní roh R 90–160	slonovinová, šedá	
Bazénový lem VERTO – oboustranný	slonovinová, šedá	





# SYSTÉM H-E-X

Designová řada dlažby a mobiliáře H-E-X je určena do městského prostředí ulice, pěší zóny, náměstí, ale současně tak i do parku. Dlažba s květináči může být uplatněna v příměstské zóně rodinných domů či venkovském prostředí. Design tvarosloví jednotlivých prvků mobiliáře je inspirován bionickými příklady z živočišné říše. Hexagonální geometrie je jednou z nejčastěji se opakujících přírodních geometrických forem. Jako přímá inspirace pro návrh dlažebního systému H-E-X posloužily čedičové sloupcové útvary, které krystalizují do šestiúhelníkových forem. Tvarosloví série H-E-X využívá hlavní přednosti materiálu z něhož je zhotoven – železobetonu. Vyztuženému betonu

lze díky procesu odlévání do forem přiřadit ušlechtilé tvary, které by byly z jiného materiálu jen stěží proveditelné. Převládajícím materiálem je hladký pohledový beton, který zaručuje značnou odolnost vůči povětrnostním vlivům a vandalismu. Výdřeva laviček je z impregnovaného jasanového dřeva v různých variantách povrchového nátěru. Kovové spojovací prvky jsou galvanicky zinkovány.

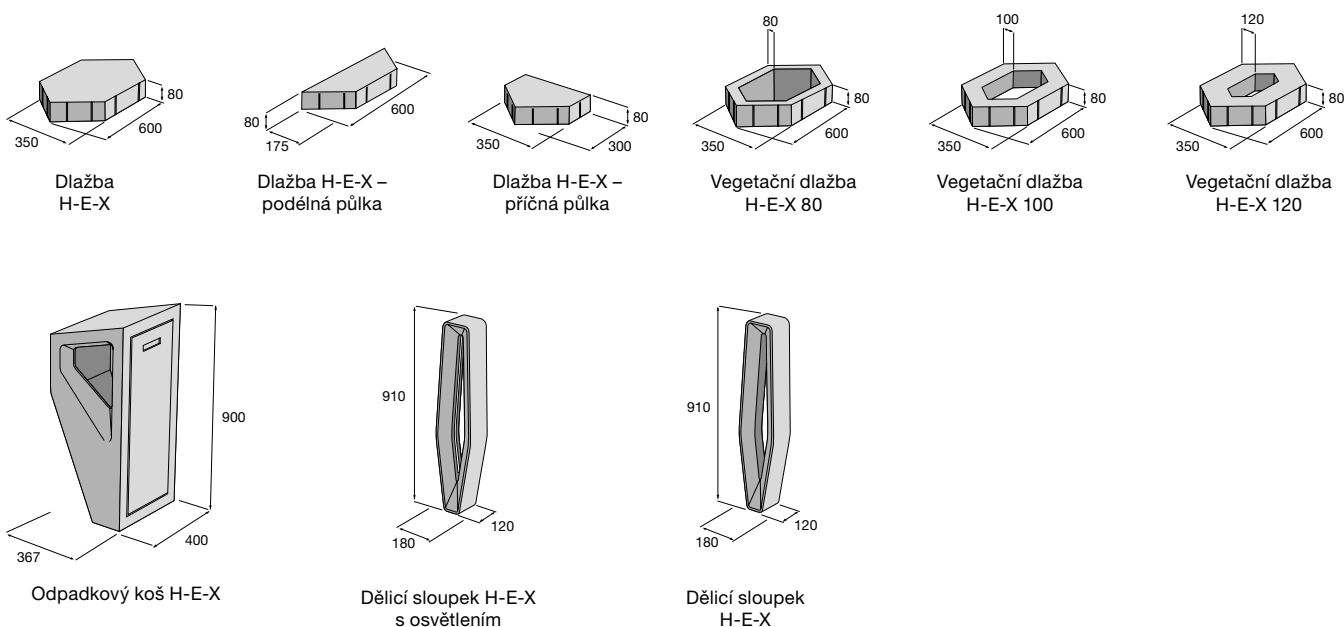
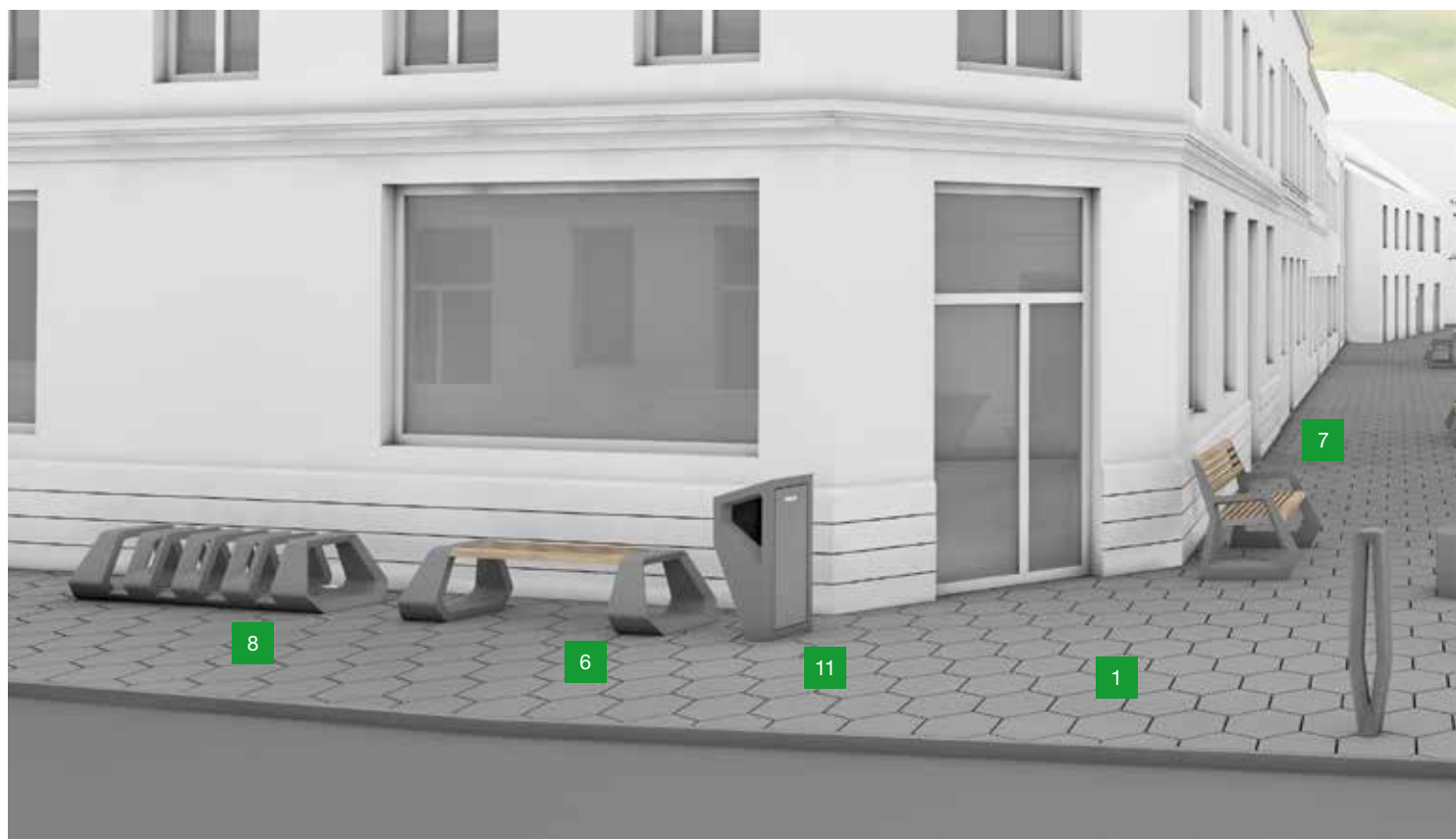

1 Dlažba H-E-X

2 Vegetační dlažba H-E-X

3 Sedák H-E-X

4 Sedák H-E-X DEFORM

5 Stůl H-E-X

6 Lavička H-E-X 1

7 Lavička H-E-X 2

8 Stojan na kola H-E-X

9 Dělicí sloupek H-E-X

10 Květináč H-E-X

11 Odpadkový koš H-E-X

12 H-E-X – svítidlo velké

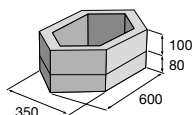
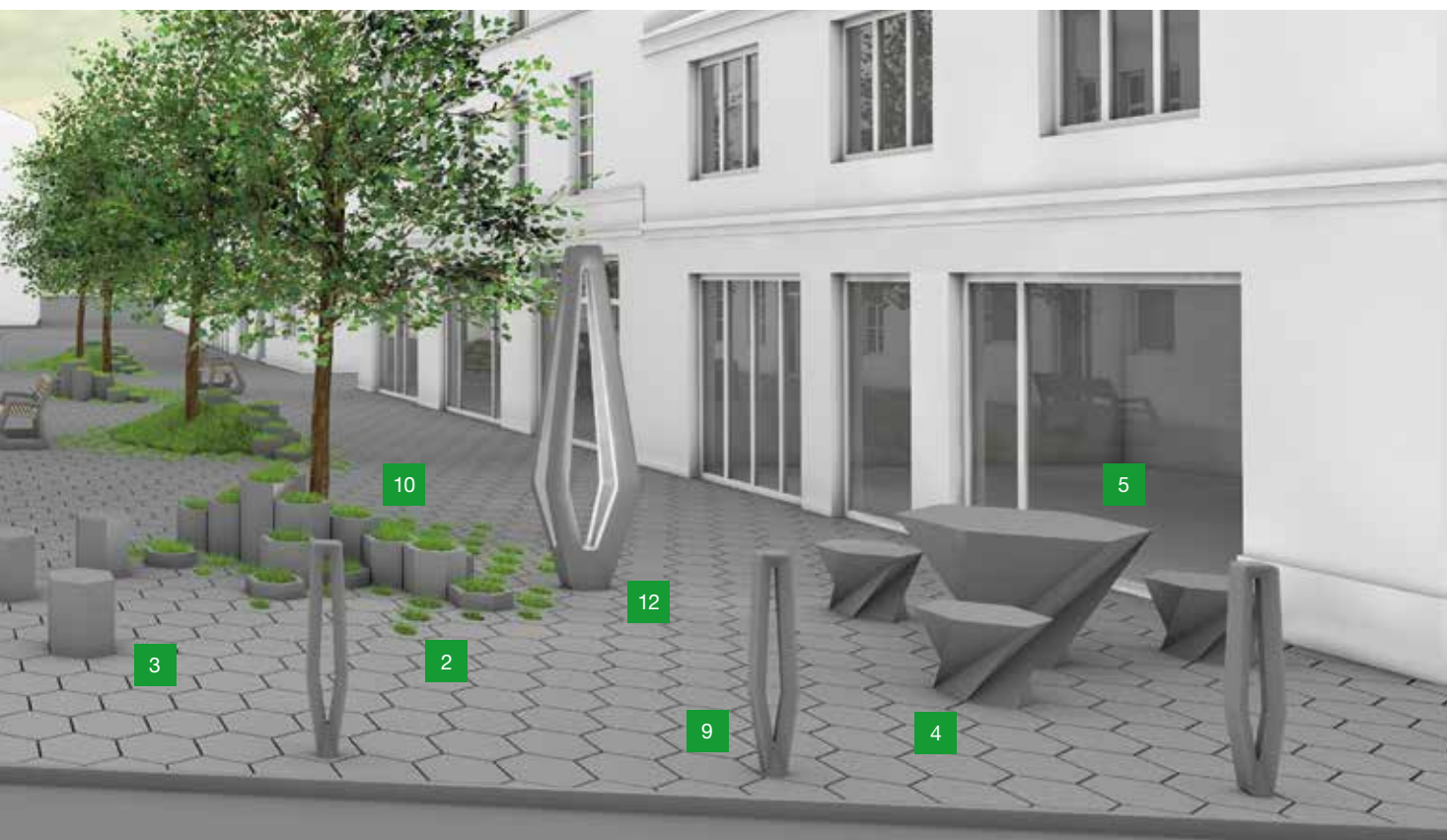

Květináč H-E-X 100

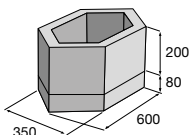

Květináč H-E-X 200

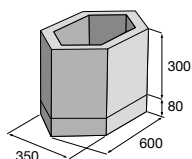

Květináč H-E-X 300

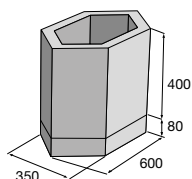

Květináč H-E-X 400

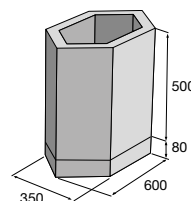

Květináč H-E-X 500

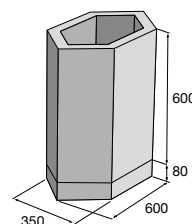

Květináč H-E-X 600

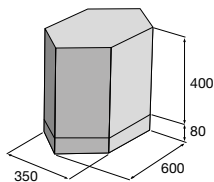

Sedák H-E-X

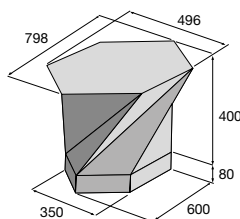

Sedák H-E-X DEFORM

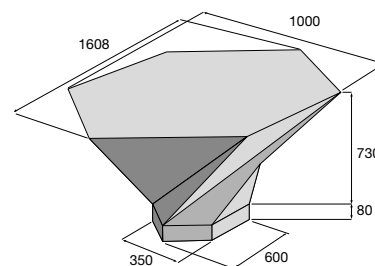

Stůl H-E-X

# SYSTÉM H-E-X

Součástí systému H-E-X je dlažba a městský mobiliář, který je určen do městského prostředí: ulice, pěší zóny či náměstí, současně ale i do parku. Dlažba s květináči může být uplatněna mimo město v obytné zóně rodinných domů či ve vesnickém prostředí. Převládajícím materiálem je hladký pohledový beton, který zaručuje značnou odolnost vůči povětrnostním vlivům a vandalismu.

Hlavní předností dlažebního systému je postupný, nenásilný přechod vydlážděných ploch v zatravněné zelené plochy. Hexagonální dlažba společně se zatravnovacími prvky a květináči tvoří ucelený systém, jenž umožňuje značnou variabilitu a skladebnost. Jedná se o stavebnici, ze které

si zákazník může seskládat zelené ostrůvky dle vlastní představy. Tento systém doplňují sedáky H-E-X a H-E-X DEFORM a stůl H-E-X, jejichž podesta je ve stejném formátu jako dlažba a umožňuje tak přímé vložení do vyskládané plochy. Vegetační a současně plná dlažba o tloušťce 80 mm je dimenzována na pojezd vozidel do 3,5 t.

Součástí tohoto systému jsou také dva typy laviček, které svým tvarem skvěle ladí s ostatními prvky, ale v případě potřeby je lze použít i samostatně.

Zahrazovací sloupky a odpadkový koš se osazují do prefabrikovaného železobetonového základu. Sloupky jsou vyráběny ve dvou variantách – s osvětlením (LED pásky)



## výrobek

výrobek	barva
Dlažba H-E-X	přírodní
Dlažba H-E-X – podélná půlka	přírodní
Dlažba H-E-X – příčná půlka	přírodní
Vegetační dlažba H-E-X 80	přírodní
Vegetační dlažba H-E-X 100	přírodní
Vegetační dlažba H-E-X 120	přírodní
Květináč H-E-X 100	přírodní
Květináč H-E-X 200	přírodní
Květináč H-E-X 300	přírodní
Květináč H-E-X 400	přírodní
Květináč H-E-X 500	přírodní
Květináč H-E-X 600	přírodní
Sedák H-E-X	přírodní
Sedák H-E-X DEFORM	přírodní
H-E-X – dělicí sloupek	přírodní
H-E-X – dělicí sloupek s osvětlením	přírodní
Lavička H-E-X 1	přírodní (sedák – dřevo)
Lavička H-E-X 2	přírodní (sedák – dřevo)
Stůl H-E-X	přírodní
Odpadkový koš H-E-X	přírodní
Stojan na kola H-E-X – koncový prvek	přírodní
Stojan na kola H-E-X – průběžný prvek	přírodní
Svítidlo H-E-X	přírodní

## cena (Kč/ks) s DPH

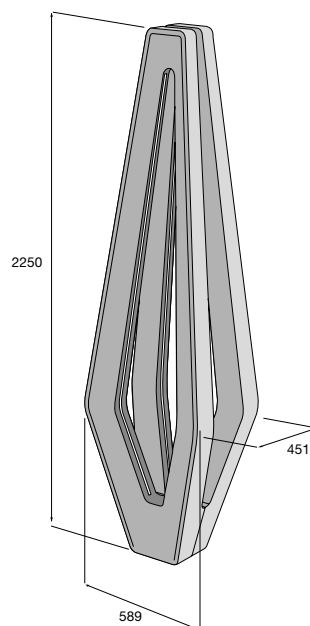

Svítidlo H-E-X

a bez osvětlení. Kovový box odpadkového koše je výklopný a vyjímatelný.

Stojan na kola se skládá ze dvou železobetonových prvků. Jeho kapacitu lze navolit dle přání zákazníka. Prostřední díl může být mnohonásobně vsazován, aby tak vytvořil „nekončící stojan“.

Všechny tyto výrobky jsou mrazuvzdorné. Všechny prvky systému H-E-X jsou opatřeny impregnací Protect System TOP.

**Povrch hladký** TOP



přírodní

**Dřevěné sedáky**



odstín 1



odstín 2



odstín 3

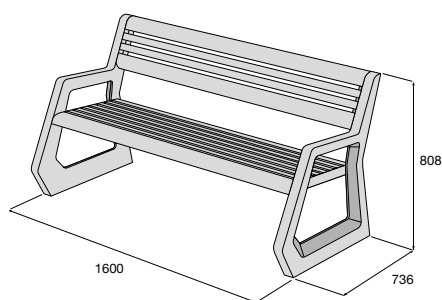

Lavička H-E-X 1

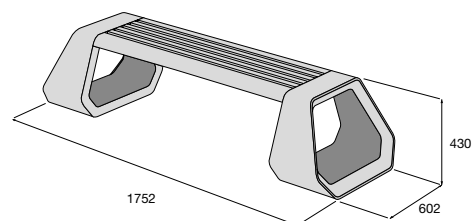

Lavička H-E-X 2

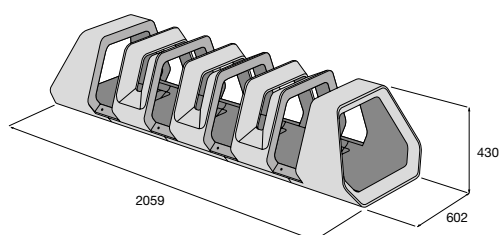

Stojan na kolo H-E-X

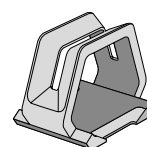

Průběžný prvek

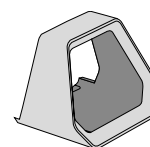

Koncový prvek

# SYSTÉM G-ROW

Systém G-ROW lze uplatnit běžným způsobem jako jednotlivé finální výrobky (lavička bez opěradla a s opěradlem, sedák, stojan na kola, květináč, odpadkový koš, dělicí sloupek s osvětlením) anebo jako volně kombinovatelné sestavy. Díky shodnému půdorysnému modulu podstavy 800 × 800 mm lze jednotlivé elementy, jež jsou obsaženy v základních výrobcích, vzájemně propojovat a seskládat do tvarově i funkčně odlišných forem. Jedná se o stavebnicový systém, který architektům a projektantům poskytuje možnost upravovat výslednou podobu dle svých konkrétních představ. Princip postupného „vyrůstání formy“ je přenesen do tvarosloví základního elementu, jež se

organicky vynořuje ze souvislé betonové platformy. Aby byl tento efekt umocněn, je systém doplněn o litou dlažbu stejných povrchových kvalit. Ta je vyrobena stejnou technologií a ze stejné směsi betonu. Dlažba je současně navržena ve shodném modulu 800 × 800 a tloušťky 60 mm, vhodně tak doplňuje sestavy výrobků.



design by  
NEXT LEVEL STUDIO

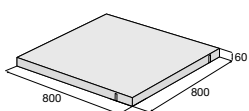

Dlažba G-ROW celá

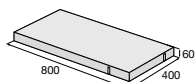

Dlažba G-ROW půlka

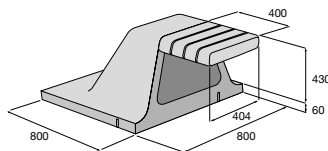

Sedák G-ROW

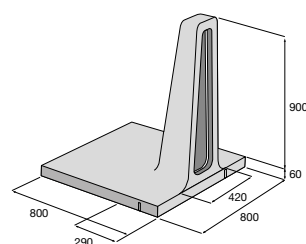

Dělicí sloupek G-ROW s osvětlením

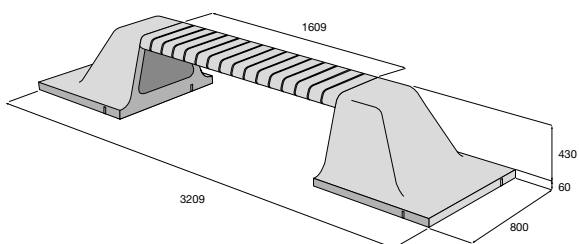

Lavička G-ROW 1

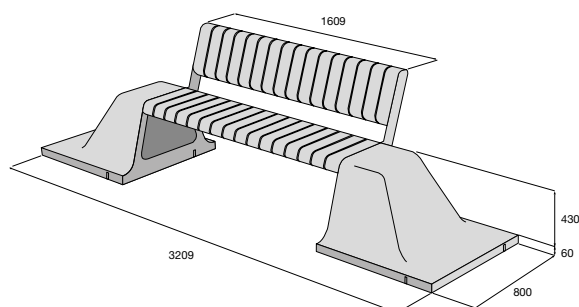

Lavička G-ROW 2

- 1 Dlažba G-ROW
- 2 Sedák G-ROW
- 3 Lavička G-ROW 1
- 4 Lavička G-ROW 2
- 5 Odpadkový koš G-ROW
- 6 Dělicí sloupek G-ROW s osvětlením

- 7 Systémová sestava G-ROW  
2x základní element,  
1x odpadkový koš,  
2x bočnice květináče  
s 2 přepážkami,  
4x opěrný prvek stojanu na kola,  
1x lavička s opěradlem

- 8 Systémová sestava G-ROW  
4x rohový díl, 4x bočnice  
květináče, 4x opěrný  
prvek stojanu na kola,  
2x lavička bez opěradla

**Povrch hladký** TOP



přírodní

**Dřevěné sedáky**



odstín 1



odstín 2



odstín 3



odstín 4

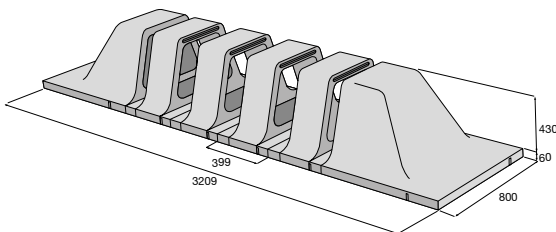

Stojan na kolo G-ROW

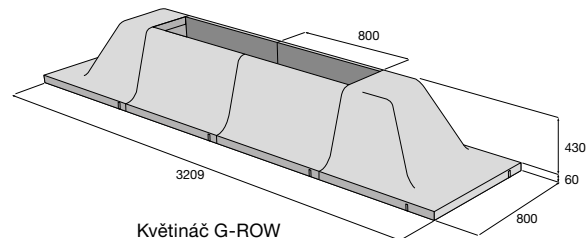

Květináč G-ROW

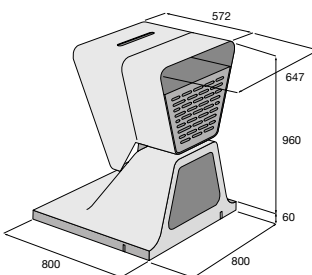

Odpadkový koš G-ROW

**Kompletní mobiliář G-ROW naleznete na [www.presbeton.cz](http://www.presbeton.cz).**

**výrobek**

Dlažba G-ROW  
Dlažba G-ROW – půlka  
Sedák G-ROW  
Lavička G-ROW 1  
Lavička G-ROW 2  
Odpadkový koš G-ROW  
Květináč G-ROW  
Stojan na kolo G-ROW  
G-ROW – dělicí sloupek s osvětlením

**barva**

přírodní  
přírodní  
přírodní  
přírodní (sedák – dřevo)  
přírodní (sedák – dřevo)  
přírodní  
přírodní  
přírodní  
přírodní

**cena (Kč/ks) s DPH**



Aktuální ceny najdete na [www.presbeton.cz](http://www.presbeton.cz), nebo naskenováním QR kódu.

# SYSTÉM MODERN

Městský mobiliář je souborem širokého sortimentu designově zajímavých a praktických prvků, které doplňují a obohacují náš každodenní pohyb a život v ulicích měst i obcí. V našem sortimentu najdete všechno potřebné pro zvelebení veřejných prostranství, jako jsou například parky, chodníky, komunikace a další veřejné i soukromé prostory. Inspirací vám mohou být námi navržené systémy.



## Systém MODERN – povrch hladký

výrobek	barva	cena (Kč/ks) s DPH
LAGUNA 1	přírodní (sedák – dřevo)	
LAGUNA 2	přírodní (sedák – dřevo)	
LAGUNA s opěradlem	přírodní (sedák – dřevo)	
MARKO MODERN bez opěradla	přírodní	
MARKO MODERN s opěradlem	přírodní	
LEDGE 2	přírodní, bílá	
LEDGE 4	přírodní, bílá	
LEDGE 6	přírodní, bílá (sedák – dřevo)	
LEDGE 7	přírodní, bílá (sedák – dřevo)	
LA 1	přírodní, bílá	
LA s opěradlem	přírodní, bílá	
Stůl LAGUNA	přírodní	
Stůl LA	bílá	
Květináč PILETA 2	přírodní	
Květináč KARE 2	přírodní	
Stojan na kolo BLOCK	přírodní	
Stojan na kolo BLOCK MINI	přírodní	
Dělicí prvek kostka RUBI 1	přírodní	
Parkovací zábrana	přírodní	
Odpadkový koš TAMPA (s oklepávátkem)	bílá/černá	

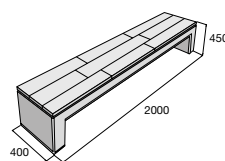

LAGUNA 1  
str. 145

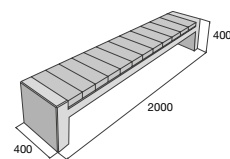

LAGUNA 2  
str. 145

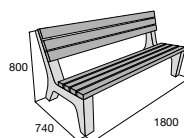

MARKO MODERN s opěradlem  
str. 146

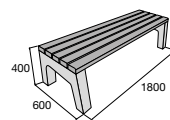

MARKO MODERN bez opěradla  
str. 146

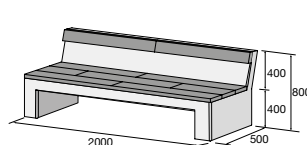

LAGUNA s opěradlem  
str. 145

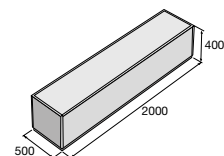

LEDGE 2  
str. 146

- |                                     |                          |                                     |
|-------------------------------------|--------------------------|-------------------------------------|
| <b>1</b> Lavička LAGUNA 2           | <b>5</b> Lavička LEDGE 2 | <b>9</b> Parkovací zábrana          |
| <b>2</b> Lavička LAGUNA s opěradlem | <b>6</b> Lavička LEDGE 6 | <b>10</b> Stojan na kola BLOCK      |
| <b>3</b> Lavička LA 1               | <b>7</b> Lavička LEDGE 7 | <b>11</b> Stojan na kola BLOCK MINI |
| <b>4</b> Lavička LA s opěradlem     | <b>8</b> Kostka RUBI 1   | <b>12</b> Květináč KARE 2           |

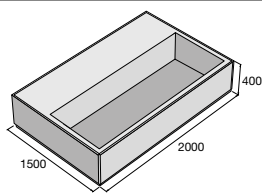
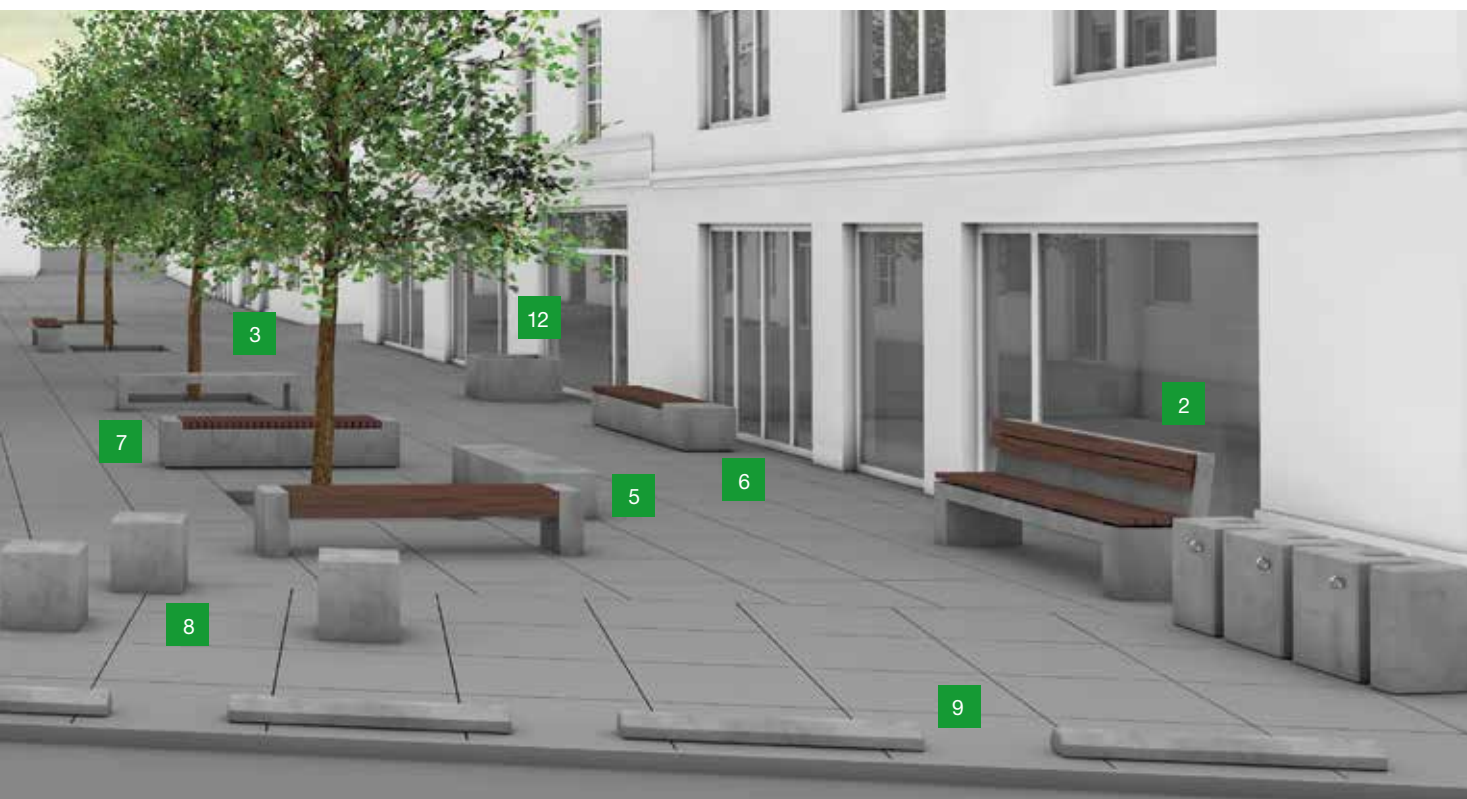

**LEDGE 4**  
str. 146

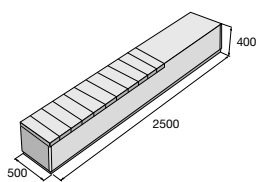

**LEDGE 6**  
str. 146

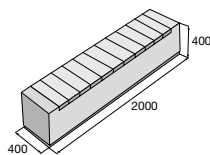

**LEDGE 7**  
str. 146

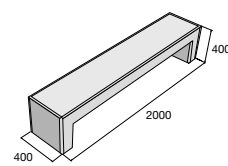

**LA 1**  
str. 145

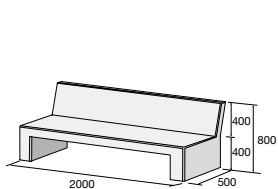

**LA s opěradlem**  
str. 145

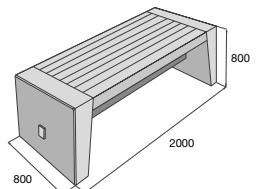

**Stůl LAGUNA**  
str. 152

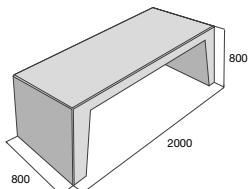

**Stůl LA**  
str. 152

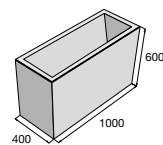

**Květináč PILETA 2**  
str. 149

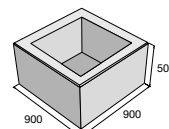

**Květináč KARE 2**  
str. 150

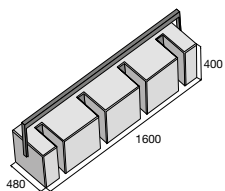

**Stojan na kolo BLOCK**  
str. 155

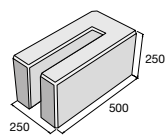

**Stojan na kolo BLOCK MINI**  
str. 155

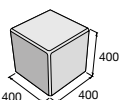

**Kostka RUBI 1**  
str. 156

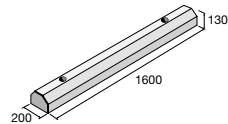

**Parkovací zábrana**  
str. 157

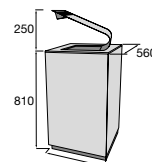

**Koš TAMPA s oklepávkem**  
str. 155



# SYSTÉM TRAPEZ

Pro výroby připravovaného systému TRAPEZ jsou signifikantní jejich boční strany, kde se uplatňuje typický zvlněný motiv materiálu, jež mu propůjčuje své označení. Základním prvkem systému jsou čtvercové a obdélníkové „boxy“. Jejich trapézovitě tvarované stěny obkružují betonové elementy ze všech stran. Tento designově výrazný motiv při proměnlivém osvětlení vrhá stíny různé intenzity a vizuálně tak mění hloubku kanelur. Estetickou funkci následuje praktický význam těchto drážek, které současně umožňují snadnou skladebnost výsledných sestav a jednoznačně vymezují polohu jednotlivých prvků. Výrobky systému TRAPEZ jsou navrženy z vysokopevnostního betonu UHPC, jež umožňuje tuto designovou řadu vytenčovat do nezvykle subtilních šířek stěn. Použitý beton vyniká jemnou

strukturou povrchu. Jednotlivé výrobky jsou navrženy jako kombinace nosného betonového elementu a vnitřní úložných prostor z dýhované výdřevy.

V případě čtvercových o obdélníkových boxů je navrženo velké množství variant, vnitřní výdřevy, jež poskytuje značnou variabilitu úložných prostor. Obdélníkový box může být použit ve svislé i horizontální poloze.

Systém doplňují obkladové desky TRAPEZ, které lze lepit přímo na stěny v prostorách určených pro bydlení, reprezentaci či komerční prostory.

Do budoucna pro vás připravujeme i další prvky interiérového systému TRAPEZ.

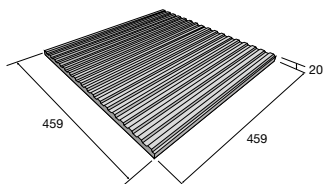

TRAPEZ I

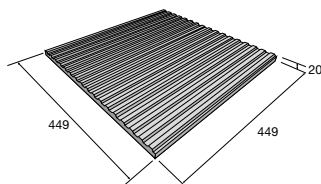

TRAPEZ II

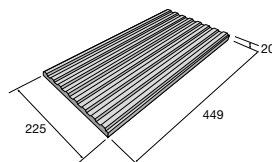

TRAPEZ II PUL

## DEKORATIVNÍ OBKLADY TRAPEZ – povrch reliéfní

výrobek	barva	cena (Kč/ks) s DPH
TRAPEZ I	přírodní	
TRAPEZ II	přírodní	
TRAPEZ II PUL	přírodní	

Povrch reliéfní



přírodní



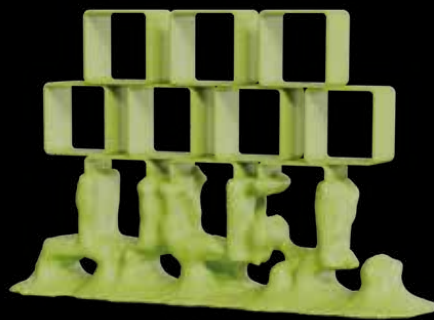
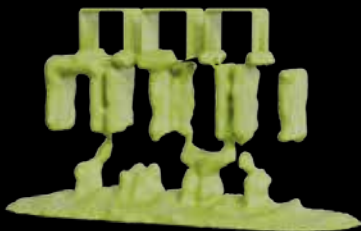

## NOVINKY

Nové výrobky z produkce PRESBETON Nova, s.r.o  
a PRESBETON Drahotuše, s.r.o.

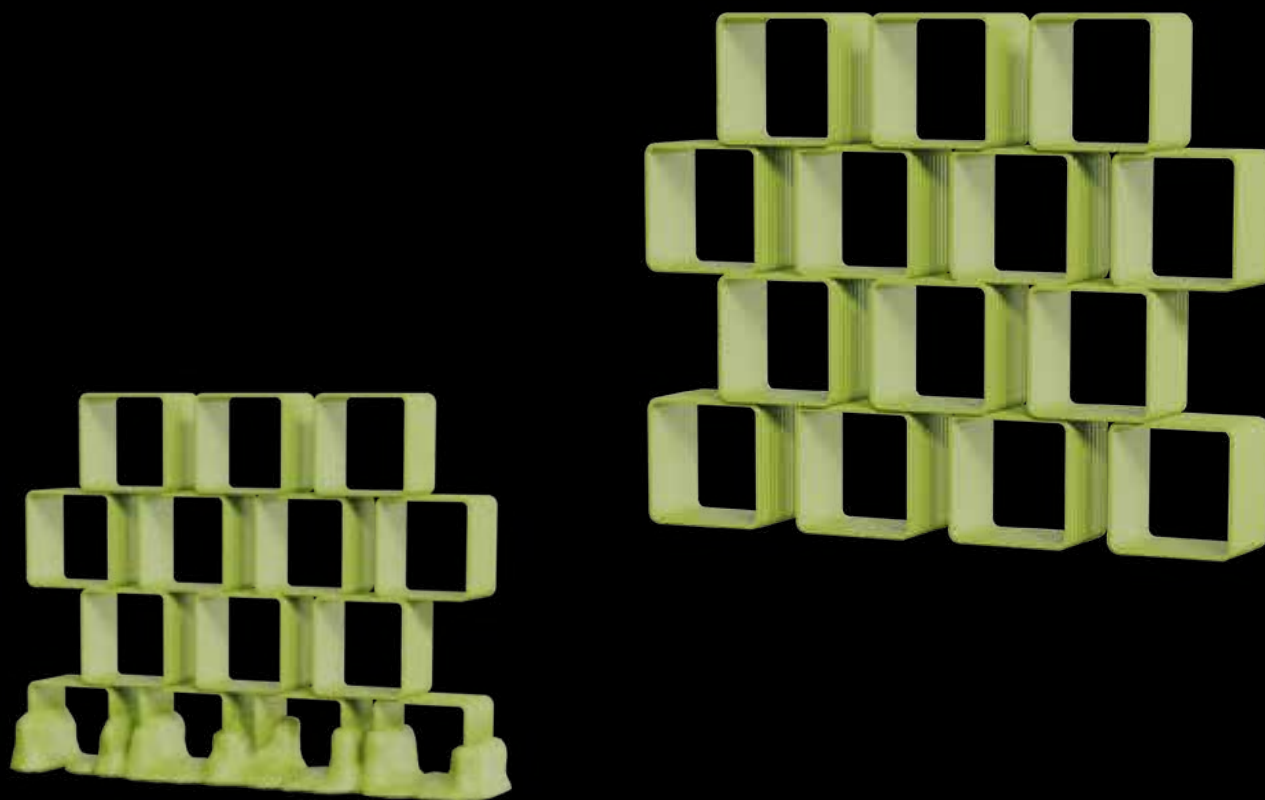

# DLAŽBY LITE

PRESBETON v roce 2024 přichází s novou kategorií dlažeb LITE, která je inovací sortimentu plošných dlažeb. Povrchová úprava i barevné varianty dlažby LITE představují kvalitu, nadčasovost a široké využití. Klíčovým parametrem této dlažby je její výška 30 mm, která zintenzivní váš dojem z betonových dlažeb. Navzdory snížení výšky dlažby se nejen zachovává, ale dokonce i stoupá její kvalita díky použití vysokohodnotného betonu. Povrch dlažby LITE se opracovává jemným kartáčováním a ve spojení s ošetřením impregnací Protect System TOP vzniká velmi ušlechtilý povrch a jsou zvýšeny užité i estetické vlastnosti. Další, velmi podstatnou výhodou je snazší manipulace s jednotlivými kusy dlažby v důsledku snížení jejich hmotnosti, což oceníte zejména při pokládce. Dlažba LITE také reaguje na současné požadavky a jde vstříc ekologii. Zejména při přepravě dochází ke snížení zatížení životního prostředí a následnému šetření přírodních zdrojů. Díky tomuto se zvyšuje dlouhodobá udržitelnost dlažby.

Dlažba LITE je k dispozici ve formátu 600 × 600 × 30 mm ve třech provedeních – MODENA, NEAPOL a PALERMO. Každá z těchto dlažeb je nabízena v několika barevných odstínech a je inspirována surovým betonem či přírodními materiály. Povrch dlažby MODENA vyniká právě zachováním přirozeného vzhledu betonu. Povrch dlažby NEAPOL se vzhledem blíží přírodnímu kameni na bázi žuly a reliéfní povrch dlažby PALERMO je inspirován přírodní břidlicí. Dlažba LITE je tím nejlepším řešením pro terasy a zpevněné plochy soukromého i veřejného prostoru. Přidanou hodnotou této dlažby je její funkčnost z hlediska optického zvětšení menších prostor.

Více informací naleznete zde



NEAPOL – bílá



**PALERMO**  
krémová, bílá, antracitová

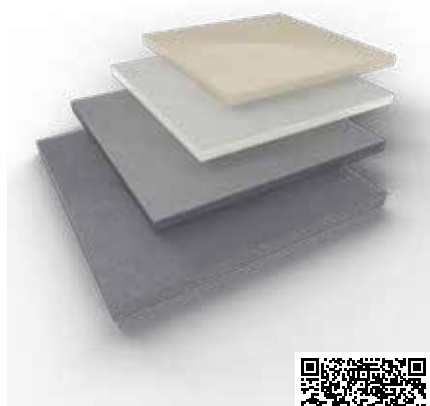

**NEAPOL**  
krémová, bílá, šedá, antracitová

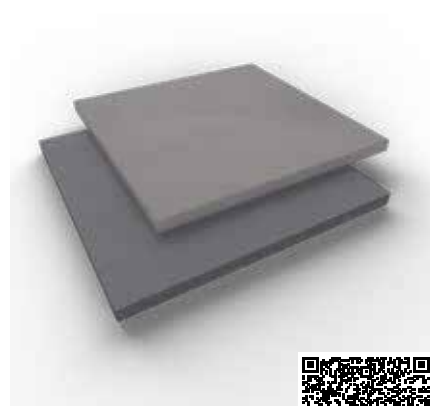

**MODENA**  
šedá, antracitová



PALERMO – antracitová

## Dlažba MARMOLA

Nová skladebná dlažba s výškou 60 mm, dostupná ve čtyřech atraktivních colormixech a v přírodním provedení reaguje na stále se zvyšující oblíbenost tohoto typu dlažeb.

[Více informací viz str. 80.](#)



## Dlažba MONUME XL

Nový formát této dlažby ve všech třech barevných provedeních, v nichž se dlažba vyrábí, poskytuje ještě širší využitelnost než doposud.

[Více informací viz str. 83.](#)



## Dlažba PIANETA

Rok 2024 je inovativním i pro dlažbu PIANETA, kdy je nově nabízena v barevném provedení Corten.

[Více informací viz str. 78.](#)



## DLAŽBA TIRRA – rumplovaný povrch

Oblíbená, vysoce moderní dlažba TIRRA, je nyní nově nabízena s rumplovanou povrchovou úpravou, při zachování formátu 350 × 150 × 80 mm.

[Více informací viz str. 88.](#)



## Dlažba HYDROLINE

Novinkou mezi vegetačními dlažbami je dlažba HYDROLINE. Tato dlažba je nabízena ve čtyřech barevných provedeních.

[Více informací viz str. 96.](#)



## Dlažba ALTERNO

Dlažbu ALTERNO tvoří sestava tří rozměrově různých kamenů. Nově je k dispozici v přírodním provedení a ve dvou colormixech Domino a Nuevo.

[Více informací viz str. 76.](#)



## Dlažba RIGA MODERN

Naprostou novinkou mezi dlažbami pro rok 2024 je RIGA MODERN. Tato dlažba z řady Natural je inovací dlažby RIGA a je dostupná v černém, nebo olivovém provedení.

[Více informací viz str. 65.](#)



## Zdicí systém VISTA BLOCK

Na aktuální požadavky zákazníků reagujeme zdicím systémem VISTA BLOCK, jehož hlavní předností je jednoduchost výstavby.

[Více informací viz str. 124.](#)



## Zdicí systém DUO STONE

Systém DUO STONE se rozšiřuje o nabídku formátu 200 × 200 × 150 mm, průběžných a zákrytových tvarovek, vč. kamenů s otvory.

[Více informací viz str. 122.](#)



## Zdicí systém LINE BLOCK

Zdicí systém LINE BLOCK je nově doplněn o tvarovky průběžné a ukončující.

[Více informací viz str. 114.](#)



## NATURAL obrubník

Řada Natural je nyní doplněna o Natural obrubník, který je možné kombinovat s prvky systému BARK a dlažbami OAK, nebo WOODY.

[Více informací viz str. 104.](#)



## STANDARD

Betonové dílce STANDARD umožňují rychlou výstavbu rovných jednoduchých tvarů a lemů a nabídka je nově rozšířena o další formáty.

[Více informací viz str. 141.](#)



## Bazénový lem OAK

Systém OAK tvořený dlažbou OAK a natural schodem OAK můžete nyní doplnit o bazénový lem OAK a vytvořit tak vizuálně kompaktní prostor.

[Více informací viz str. 160.](#)



## Lavička MARKO MODERN

Součástí mobiliáře je nově stylová lavička MARKO MODERN, která je v nabídce s opěradlem i bez něj. Beton je v tomto případě kombinován se dřevem a poskytuje tak stabilitu a pohodlí.

[Více informací viz str. 146.](#)



## Vyvýšené záhony BARK a VARIO

Letošní novinkou v doplňcích pro zahradu jsou vyvýšené záhony BARK a VARIO, které vám ulehčí práci na zahradě. Plocha pro osázení je snadno dostupná a vy si můžete užít pěstování bylinek, jahod, květin apod.

[Více informací viz str. 164.](#)



## LEDGE WAVE

Součástí Skate prvků je stylový betonový sedák LEDGE WAVE. Oblé linie sedáku jsou dostupné v bílé barvě a na první pohled vás zaujmou.

[Více informací viz str. 146.](#)







# PLOŠNÁ DLAŽBA

Na terasy, k rodinným domům, do zahrad,  
parků, na náměstí a chodníky

Výrobky z produkce PRESBETON Drahotuše, s.r.o.

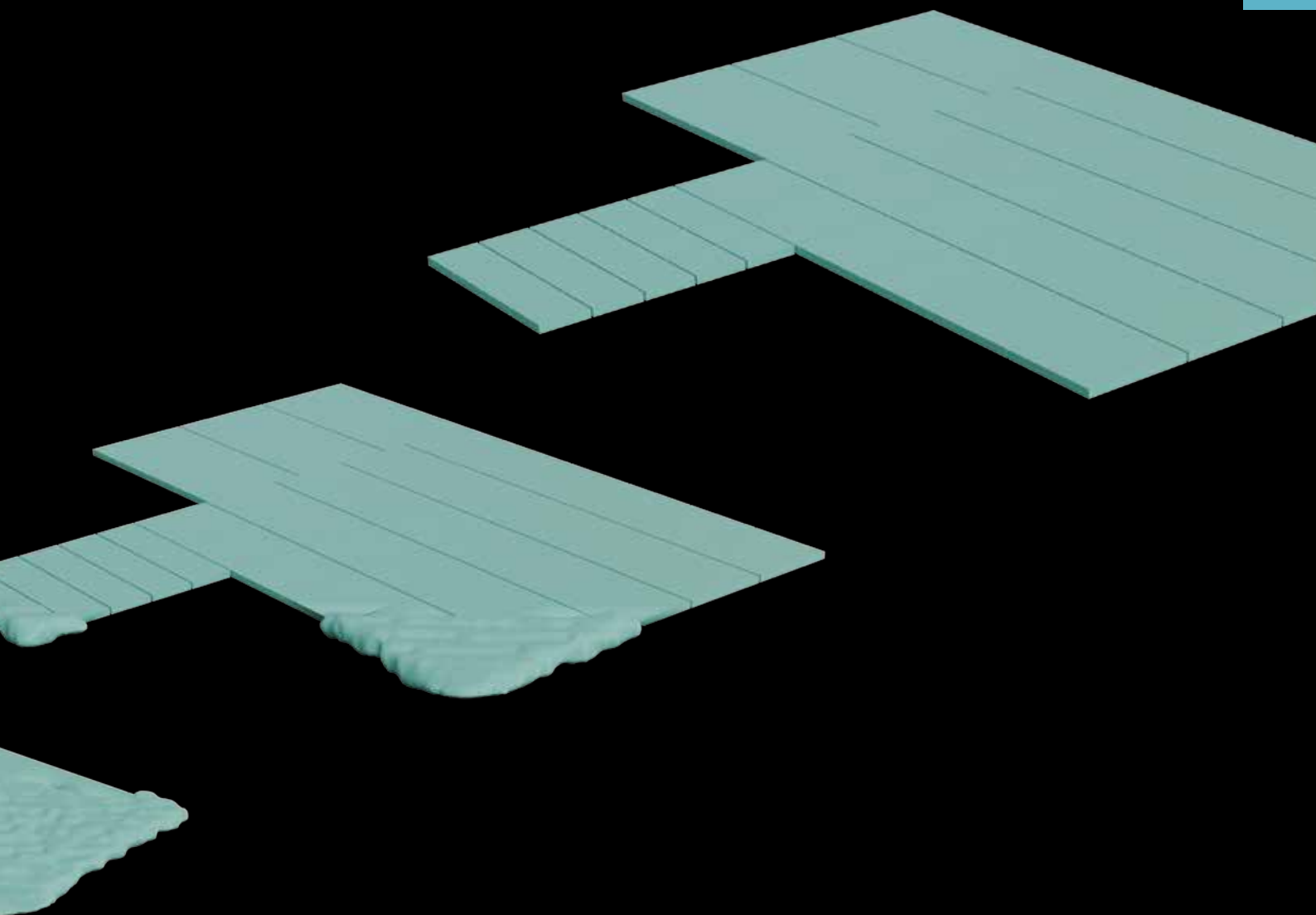

# HLADKÁ



Jak už říká název, v případě dlažby HLADKÁ jde o plošnou dlažbu s hladkým povrchem. Sortiment je nabízen v šesti variantách formátů s fazetou a jeden formát bez fazety a to konkrétně 500 × 500 × 48 mm. U formátu 400 × 400 mm si lze objednat i úpravu pohledové hrany. Tento výrobek je vhodný pro dláždění chodníků, zastávek, náměstí, stezek pro cyklisty, ploch okolo obytných a rodinných domů, a lze jím také vydláždít terasy či plochy s občasným pojezdem osobních automobilů. Je mrazuvzdorná a opatřena vnitřním ochranným systémem Protect System IN proti znečištění a pronikání vody.

## Povrch hladký

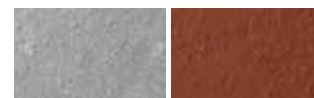

přírodní

červená



HLADKÁ – přírodní



HLADKÁ – přírodní

## HLADKÁ bez fazety (BF)

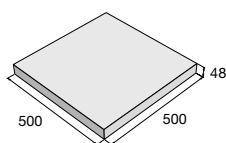

## HLADKÁ

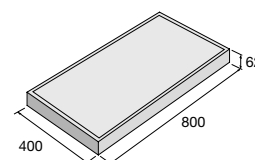
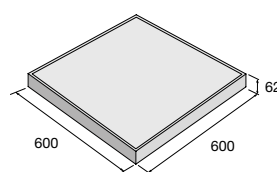
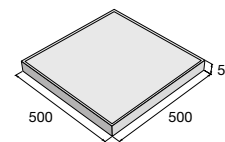
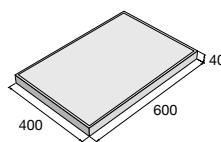
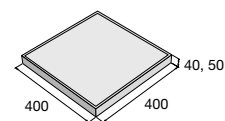
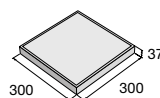

výrobek d × š × v (mm)	barva	cena (Kč/m <sup>2</sup> ) s DPH
300 × 300 × 37	přírodní	
400 × 400 × 40	přírodní	
400 × 400 × 50	červená	
400 × 400 × 50	přírodní	
500 × 500 × 48 BF	přírodní	
500 × 500 × 50	přírodní	
500 × 500 × 50	červená	
600 × 400 × 40	přírodní	
600 × 400 × 40	červená	
600 × 600 × 62	přírodní	
800 × 400 × 62	přírodní	



**H** Možnost úpravy pohledové hrany pro formát 400 × 400 × 40.

Aktuální ceny najdete na [www.presbeton.cz](http://www.presbeton.cz), nebo naskenováním QR kódu.

# KATRINA



Standardní plošná dlažba s tryskanou povrchovou úpravou, která zaručuje výborné protiskuzové parametry. Oblíbený obdélníkový formát 600 × 300 × 40 mm v bílé, šedé a černé barvě je možné mimo jiné klást i na terče. Dlažbu KATRINA lze použít na zpevněné plochy určené pro pohyb chodců, tzn. chodníky, terasy, odpočinkové plochy ve veřejném a soukromém sektoru. Je mrazuvzdorná a opatřená impregnací Protect System TOP proti znečištění a pronikání vody.

## Povrch tryskaný



bílá

šedá

černá



KATRINA – šedá

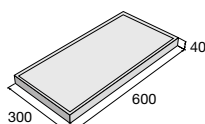

výrobek d × š × v (mm)

cena (Kč/m<sup>2</sup>) s DPH

600 × 300 × 40



# TAĀANA

Plošná dlažba TAĀANA disponuje povrchem opracovaným tryskáním, kdy vyniká jemná struktura betonu a použitého kameniva. Díky tomu má také výborné protiskuzové parametry. Dlažba je nabízena ve standardních formátech je vhodná pro zpevněné plochy s lehkým zatížením, tzn. na chodníky, terasy a náměstí. Dostupnost formátu o výšce 62 mm umožňuje použití pro plochy s občasným pojezdem automobilů do 3,5 tun. Dlažba TAĀANA je opatřena impregnací Protect System TOP proti znečištění a pronikání vody a je mrazuvzdorná.



TAĀANA – bílá

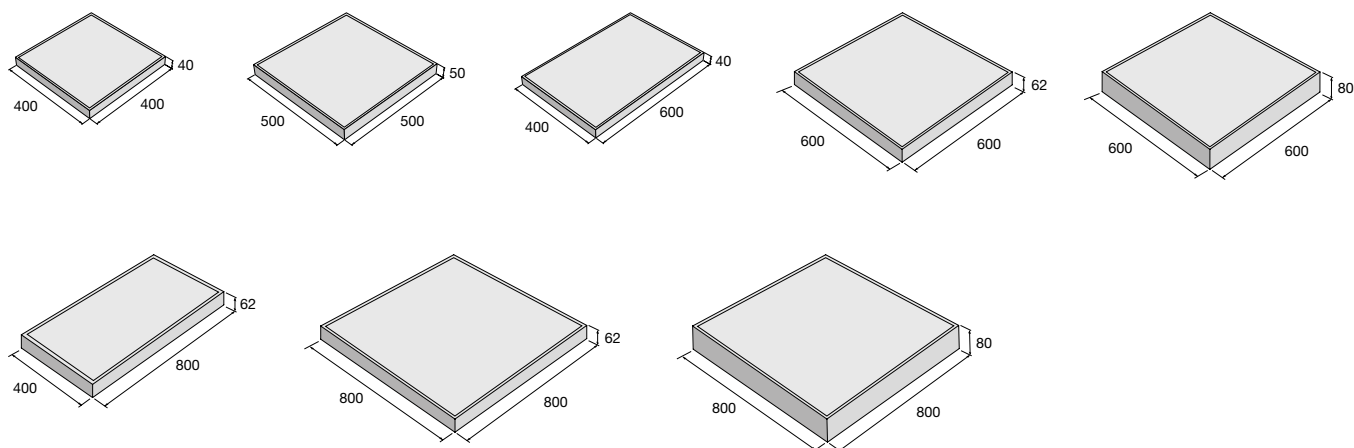

**Povrch tryskaný**



TAĀANA – pískovcová



TAĀANA – šedá

výrobek d × š × v (mm)	barva	cena (Kč/m <sup>2</sup> ) s DPH
400 × 400 × 40	bílá, hnědá, žlutá, pískovcová, šedá, přírodní	
500 × 500 × 50	bílá, pískovcová, šedá, přírodní	
600 × 400 × 40	bílá, pískovcová, šedá, přírodní	
600 × 600 × 62	bílá, pískovcová, šedá, přírodní	
600 × 600 × 80	přírodní	
800 × 400 × 62	bílá, pískovcová, šedá, černá, přírodní	
800 × 800 × 62	bílá, pískovcová, šedá, černá, přírodní	
800 × 800 × 80	přírodní	



**H** Možnost úpravy pohledové hrany pro formát 400 × 400 × 40.  
Aktuální ceny najdete na [www.presbeton.cz](http://www.presbeton.cz), nebo naskenováním QR kódu.

# TAMARA



Dlažba TAMARA disponuje reliéfním povrchem, který svým vzhledem připomíná kámen a na vydlážděné ploše působí přirozeným dojmem. Vyrábí se ve dvou povrchových variantách – tryskaný nebo dále neupravovaný reliéf a oba ve formátu 600 × 400 × 40 mm. Tato plošná dlažba je vhodná pro zpevněné plochy s lehkým zatížením, jako jsou náměstí, chodníky, terasy a okolí bazénu. Dlažba je mrazuvzdorná a opatřená vnitřním ochranným systémem Protect System IN proti znečištění a pronikání vody.

## Povrch tryskaný reliéf



přírodní

## Povrch reliéfní



pískovcová



černá



TAMARA – černá

výrobek d × š × v (mm)	barva	povrch	cena (Kč/m <sup>2</sup> ) s DPH
600 × 400 × 40	přírodní	tryskaný reliéf	
600 × 400 × 40	pískovcová	reliéfní	
600 × 400 × 40	černá	reliéfní	

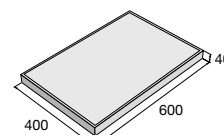

# FATIMA



Díky otryskání povrchu této dlažby vynikne výraznější textura použitého kameniva a specifický vzor povrchu. Má výborné protiskluzové parametry, vyrábí se v pěti barevných variantách a v případě této dlažby si lze objednat i úpravu pohledové hrany. Dlažbu FATIMA lze použít na pochodí zpevněné plochy v okolí rodinných a bytových domů a také na balkony a terasy. Současně je vhodným řešením pro odpočinkové plochy v centrech měst a obcí. Dlažba je mrazuvzdorná a je opatřena impregnací Protect System TOP proti znečištění a pronikání vody.

## Povrch tryskaný

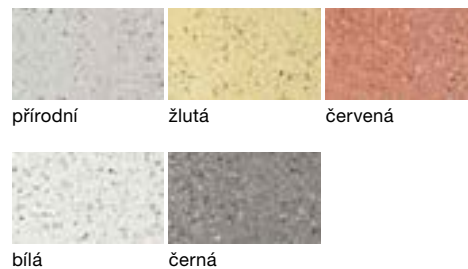

přírodní

žlutá

červená

bílá

černá



FATIMA – přírodní, černá, červená, žlutá, bílá



FATIMA – přírodní

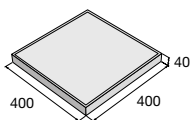

výrobek d × š × v (mm)	barva	cena (Kč/m <sup>2</sup> ) s DPH
400 × 400 × 40	přírodní	
	žlutá, červená, bílá, černá	

**H** Možnost úpravy pohledové hrany pro formát 400 × 400 × 40.  
Aktuální ceny najdete na [www.presbeton.cz](http://www.presbeton.cz), nebo naskenováním QR kódu.



Plošná dlažba KAYLA disponuje reliéfním kartáčovaným povrchem imitujícím kámen elegantním a decentním způsobem. Díky kartáčování získává povrch přirozenou patinu a vzhledem k výšce výrobku 40 mm je definována její využitelnost pouze pro pochozí plochy. Dlažbu KAYLA je možné pokládat i na terče. Vhodné je její položení na terasy, přístupové chodníky, okolí bazénu v soukromých prostranstvích, avšak své uplatnění nalezne i ve veřejných prostranstvích, která jsou určena jen pro pohyb chodců. Dlažba KAYLA je mrazuvzdorná a opatřena vnitřním ochranným systémem Protect System IN proti znečištění a pronikání vody.

## Povrch reliéfní/kartáčovaný



slonovinová

ořechová

antracitová



KAYLA – antracitová, slonovinová



KAYLA – ořechová

**výrobek d × š × v (mm)**

600 × 300 × 40

**cena (Kč/m<sup>2</sup>) s DPH**

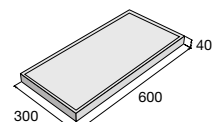

# LEILA



Plošná dlažba LEILA s kartáčovaným povrchem a jemnou drážkou působí vysoce elegantním dojmem. Jedná se o dlažbu vyráběnou ve výšce 40 mm určenou pro pohyb chodců, která je dostupná ve třech barevných variantách. Díky kartáčování získává dlažba příjemnou přirozenou patinu a je proto skvělou volbou pro dláždění chodníků, teras, zpevněných ploch okolo bazénu apod. Dlažbu LEILA lze pokládat i na terče. Je mrazuvzdorná a opatřena vnitřním ochranným systémem Protect System IN proti znečištění a pronikání vody.

## Povrch reliéfní/kartáčovaný



slonovinová

ořechová

antracitová



LEILA – ořechová, slonovinová

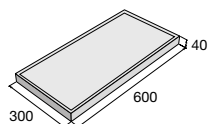

**výrobek d × š × v (mm)**

**cena (Kč/m<sup>2</sup>) s DPH**

600 × 300 × 40



Aktuální ceny najdete na [www.presbeton.cz](http://www.presbeton.cz), nebo naskenováním QR kódu.

# DAREA



Dlažba DAREA je plošnou dlažbou s reliéfním povrchem, jež je dokonalou imitací dřevěných desek. Vyrábí se ve dvou výškách 40 mm a 62 mm, ve třech barevných variantách a lze ji pokládat i na terče. Tato dlažba skvěle koresponduje s rustikálním stylem rodinných domů, chat a chalup, kde přirozeně splyne s okolním prostředím. Formát tloušťky 62 mm je vyráběn s povrchovou úpravou Perfect Clean TOP, která vytváří na povrchu dlažby ochranný film, čímž zamezuje pronikání nečistot do dlažby, umožňuje snadné odstranění různých typů skvrn (např. od kávy, oleje, vína apod.) a je zárukou snadné údržby. Formát tloušťky 40 mm je opracováván pomocí kartáčování, díky čemuž dlažba získá ušlechtilou patinu a ještě více tak vyzdvihne její přirozený vzhled.



## Povrch reliéfní/kartáčovaný



hnědá

krémová

šedá

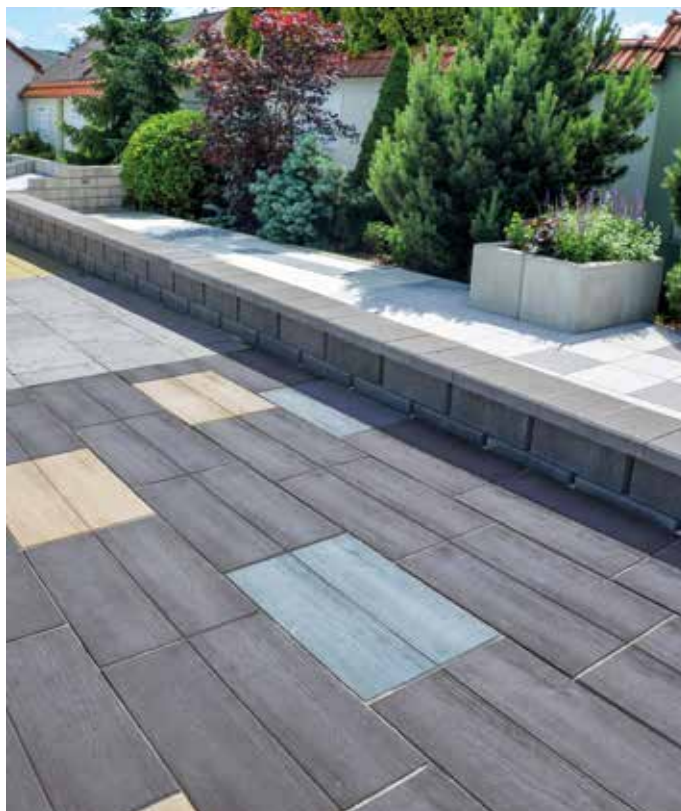

DAREA – šedá



DAREA – krémová

**výrobek d x š x v (mm)**

**cena (Kč/m<sup>2</sup>) s DPH**

600 x 400 x 40



800 x 400 x 62

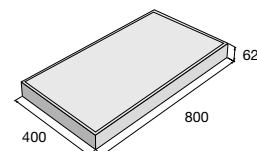
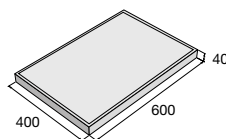

# TRAVERTIN



Dlažba TRAVERTIN je plošnou dlažbou inspirovanou velkolepou historií. Je opatřena jemným nepravidelným reliéfem na povrchu připomínajícím krasovou horninu travertin. Dlažební desky mají obdélníkový nebo čtvercový tvar, výborné protiskuzové parametry a lze je pokládat na terče. Dlažba o výšce 40 mm je vhodná pro plochy určené pouze pro chodce, tedy okolí rodinných domů, chodníky, terasy či balkony nebo plochy okolo bazénu. Dlažební desky o výšce 62 mm jsou také vhodné na plochy s občasným pojezdem osobních automobilů. Dlažba TRAVERTIN je mrazuvzdorná a opatřena vnitřním ochranným systémem Protect System IN proti znečištění a pronikání vody.

## Povrch reliéfní



šedá

pískovcová

slonovinová



TRAVERTIN – slonovinová



TRAVERTIN – slonovinová

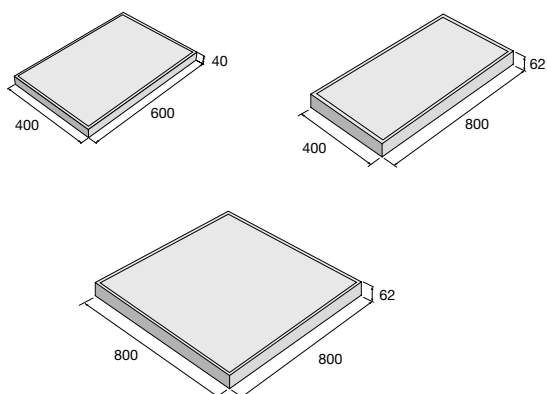

výrobek d × š × v (mm)	barva	cena (Kč/m <sup>2</sup> ) s DPH
600 × 400 × 40	šedá, pískovcová slonovinová	
800 × 400 × 62	slonovinová, pískovcová	
800 × 800 × 62	slonovinová, pískovcová	

Aktuální ceny najdete na [www.presbeton.cz](http://www.presbeton.cz), nebo naskenováním QR kódu.

# ALMA

Dlažba ALMA je vysoce kvalitní plošnou dlažbou, kterou charakterizuje ušlechtilost jejího povrchu. Vysoká kvalita dlažby je doplněna o paletu barevných variant, ze kterých lze vybírat v případě formátu 400 × 400 × 40 mm. Tento formát navíc nabízí možnost úpravy pohledové hrany u vybraných barev. Dlažba ve výšce 40 mm je vhodná svým využitím pro pochozí plochy a pro občasný pojezd osobními vozy je třeba zvolit dlažbu ve výšce 62 mm. Dlažba ALMA je opatřena ochranným systémem nejvyšší kategorie Perfect Clean TOP (PCT) s charakterem dodatečné povrchové úpravy, která dlouhodobě zvýrazňuje barevnost a strukturu použitých pohledových betonů. Povrch dlažeb opatřených vnitřním ochranným systémem IN je dále ošetřen povrchovým nástřikem speciální kompozitní látkou, která je následně vytvrzována účinkem záření a vysoké teploty. Vzniká tak vysoce ušlechtilý povrch, který odpuzuje vodu, olej a další zdroje znečištění, které jinak způsobují trvalé a nevratné estetické znehodnocení dlažby. Povrch je chráněn a většinu zásadních druhů znečištění (bláto, olej, víno, káva) je možné z povrchu snadno odstranit pomocí běžných úklidových prostředků.

Tyto výrobky jsou  
dodávány se speciální  
povrchovou úpravou  
**PERFECT CLEAN  
TOP**



Ukázka povrchového ochranného systému nejvyšší kategorie – Perfect Clean TOP

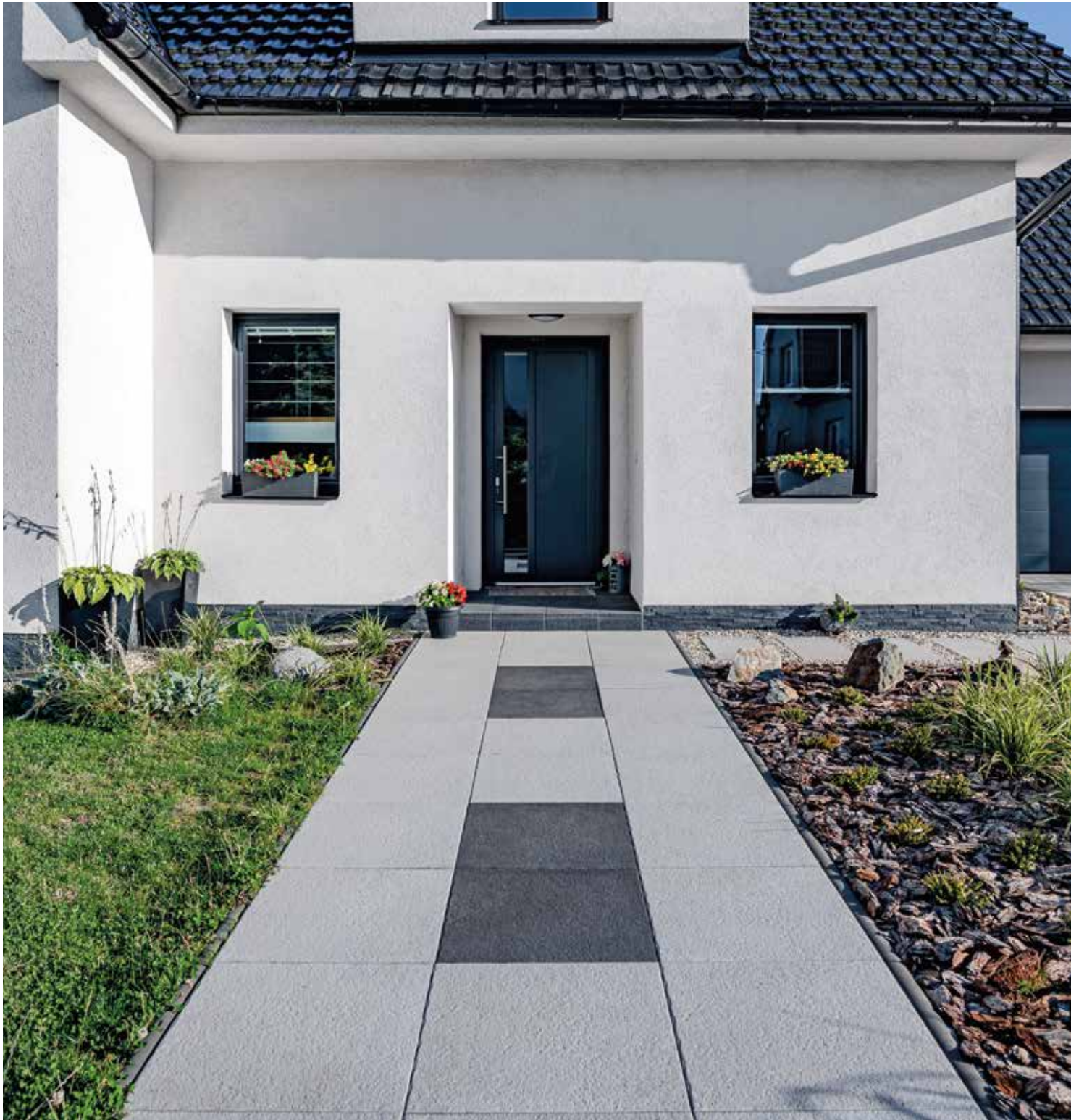

ALMA – šedá, černá

**ALMA – povrch reliéfní**

ALMA – melír žlutá



ALMA – melír terakota

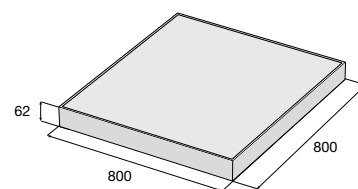
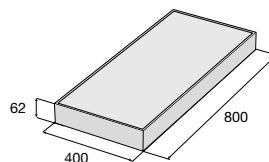
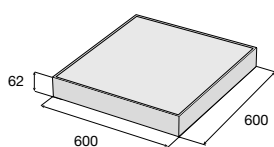
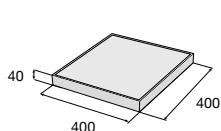

výrobek	d × š × v (mm)	barva	cena (Kč/m <sup>2</sup> ) s DPH
ALMA	400 × 400 × 40	hnědá, bílá, černá, pískovcová, šedá melír žlutá, terakota, šedá	
ALMA	600 × 600 × 62	bílá, černá, šedá	
ALMA	800 × 400 × 62	bílá, černá, šedá	
ALMA	800 × 800 × 62	bílá, černá, šedá	

Možnost úpravy pohledové hrany pro formát 400 × 400 × 40.

Aktuální ceny najdete na [www.presbeton.cz](http://www.presbeton.cz), nebo naskenováním QR kódu.

Dlažba LAURIA je plošnou dlažbou s puncem luxusu. Její reliéfní povrch a nabídka přírodních barev tvoří velmi atraktivní kombinaci. Dlažba je vyrobena ve čtvercovém formátu o dvou velikostech, kdy ji lze pokládat i na terče. Je navíc opatřena ochranným systémem nejvyšší kategorie Perfect Clean TOP (PCT) s charakterem dodatečné povrchové úpravy, která dlouhodobě zvýrazňuje barevnost a strukturu použitých pohledových betonů. Povrch dlažeb opatřených vnitřním ochranným systémem IN je dále ošetřen povrchovým nástřikem speciální kompozitní látkou, která je následně vytvrzována účinkem záření a vysoké teploty. Vzniká tak vysoce ušlechtilý povrch, který odpuzuje vodu, olej a další zdroje znečištění, které jinak způsobují trvalé a nevratné estetické znehodnocení dlažby. Povrch je chráněn a většinu zásadních druhů znečištění (bláto, oleje, víno, káva) je možné z povrchu snadno odstranit pomocí běžných úklidových prostředků.

## LAURIA – povrch reliéfní



hnědá

bílá

černá



pískovcová

šedá



LAURIA – bílá



LAURIA – bílá, černá

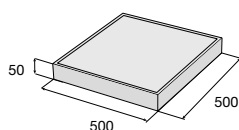
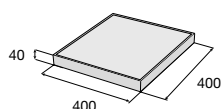

výrobek	d × š × v (mm)	barva	cena (Kč/m <sup>2</sup> ) s DPH
LAURIA	400 × 400 × 40	hnědá, bílá, černá, pískovcová, šedá	
LAURIA	500 × 500 × 50	bílá, černá, šedá	

# GRENA



Plošná dlažba GRENA je oblíbená pro svůj charakteristický výrazný vzhled. Vymývaný povrch umožňuje krásně vyniknout barvě a struktuře použitého kameniva. Tuto dlažbu lze pokládat i na terče a navíc si v tomto případě lze také objednat úpravu pohledové hrany. Dlažba GRENA disponuje cennými přednostmi, jimiž jsou velmi malá nasákavost a oproti tomu vysoká odolnost a snadná údržba. Je určena pouze pro pochozí plochy v okolí rodinných a bytových domů, kdy je její položení ideální v případě terasy nebo balkonu. Své využití však najde i ve veřejných prostranstvích měst a obcí. Dlažba je mrazuvzdorná a je opatřena impregnací Protect System TOP proti znečištění a pronikání vody.

## Povrch vymývaný



šedá

žlutá

bílá



hnědá

černá



GRENA – bílá



GRENA – hnědá

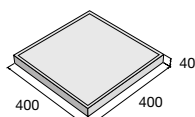

**výrobek d × š × v (mm) povrch**

**cena (Kč/m<sup>2</sup>) s DPH**

400 × 400 × 40

vymývaný



**H** Možnost úpravy pohledové hrany pro formát 400 × 400 × 40. Aktuální ceny najdete na [www.presbeton.cz](http://www.presbeton.cz), nebo naskenováním QR kódu.



Plošná dlažba SIMONA je charakteristická širokou paletou barevných variant díky využití ušlechtilých kamenných drtí. Je dostupná ve čtvercové i obdélníkové podobě a lze ji pokládat i na terče. U čtvercového formátu 400 × 400 × 40 mm je navíc možné objednat i úpravu pohledové hrany. Díky pestrosti barevných variant nabízí dlažba SIMONA řadu možností pro její využití v soukromém i veřejném sektoru. Je mrazuvzdorná a opatřena impregnací Protect System TOP proti znečištění a pronikání vody.

## Povrch vymývaný



bílá

černá

červená

bíločerná



žlutá

červenočerná

mix



SIMONA – červená



SIMONA – žlutá

výrobek d × š × v (mm)	barva	cena (Kč/m <sup>2</sup> ) s DPH
400 × 400 × 40	bílá, červená, černá, žlutá, bíločerná, červenočerná, mix	
600 × 400 × 40	bílá, červená, černá, žlutá	

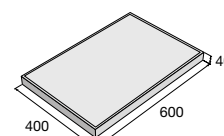
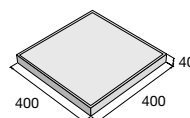

**H** Možnost úpravy pohledové hrany pro formát 400 × 400 × 40.

# GITA, GABRIELA, KAROLÍNA



Vymývaný povrch těchto plošných dlažeb je tvořen pestrobarevnými kombinacemi přírodních kameniv a to ať už se jedná o kamennou drť u dlažby KAROLÍNA nebo o říční oblázky u dlažeb GITA a GABRIELA. Každý z těchto výrobků má svůj typický vzhled. Výrobky GITA a GABRIELA nabízíme ve třech formátech, výrobek KAROLÍNA pouze ve formátu 400 × 400 × 40 mm. Efektivní vymývaný povrch je praktický a určený především pro dláždění chodníků a odpočinkových ploch ve městech a obcích. Působivou volbou budou však dlažby GITA, GABRIELA a KAROLÍNA v okolí rodinných domů, na terasách, balkonech nebo kolem bazénu. Všechny dlažby jsou mrazuvzdorné a opatřené ochranným systémem Protect System IN.

## Povrch vymývaný



GITA

GABRIELA

KAROLÍNA



GITA

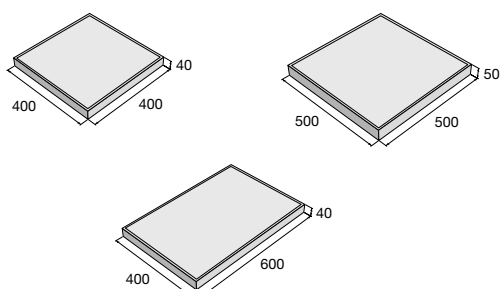

výrobek d × š × v (mm)	GITA	GABRIELA	KAROLÍNA
400 × 400 × 40			
500 × 500 × 50			
600 × 400 × 40			

Aktuální ceny najdete na [www.presbeton.cz](http://www.presbeton.cz), nebo naskenováním QR kódu.

# ŘEZANÁ VÝROBA

## ŘEZANÉ FORMÁTY

Řezané formáty plošných dlažeb umožňují vytvářet spolu se základními formáty 400 × 400 mm a 600 × 400 mm velmi efektivní a atraktivní skladby. Pro inspiraci bylo navrženo několik základních skladebných variant za použití čtyř nabízených řezaných formátů plošných dlažeb – 98 × 98 mm, 400 × 98 mm, 198 × 198 mm, 400 × 198 mm. Množství barevných variant je však téměř neomezené a z nabízených řezaných formátů je možné vytvořit zcela originální návrh dle konkrétního přání. Doporučujeme však kombinovat pouze podobné druhy povrchů.

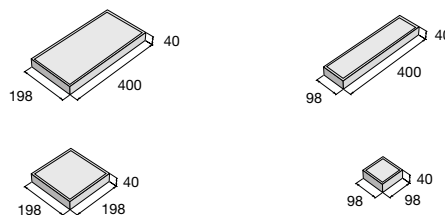

### řezané formáty cena (Kč/ks) s DPH

98 × 98 mm, 400 × 98 mm,  
198 × 198 mm, 400 × 198 mm



Pozn.: Řezané formáty nelze provádět u dlažeb s povrchovou úpravou Perfect Clean TOP.



## POHLEDOVÉ HRANY PLOŠNÝCH DLAŽEB

Plochy dlážděné z plošných dlažeb lze pohledově ukončit doplňkovými deskami s upravenou pohledovou hranou. Tyto výrobky vznikají seříznutím hrany dlažby a nalepením segmentu s totožným vzhledem jako je povrch dlaždic. Dlažby s pohledovými hranami se používají pro lemování a ukončení chodníků, teras, balkonů a jiných pohledově přiznaných okrajů ploch a konstrukcí vytvářených z plošných dlažeb. Úprava pohledových hran je možná na vybraných typech výrobků na formátu 400 × 400 × 40 mm v provedení s jednou nebo dvěma upravenými hranami (rohový prvek). Lepený spoj je na okraji desky upraven broušenou zkosenu hranou.

pohledové hrany	d × š × v (mm)	cena (Kč/ks) s DPH
1x upravená pohl. hrana	400 × 392 × 40	
2x upravená pohl. hrana	392 × 392 × 40	

Uvedená cena zahrnuje kompletní výrobek.



1x upravená pohledová hrana



2x upravená pohledová hrana

## KRUHOVÉ VÝŘEZY

U plošných dlažeb je možné zhotovit kruhové výřezy o průměru 40, 60, 80, 100 mm pro průchod konstrukcí dlážděným krytem nebo osazení zabudovaného venkovního osvětlení. Pozice jednotlivých otvorů bude odsouhlasena v rámci technického vyjasnění před přijetím objednávky.

### kruhové výřezy (jádrové vrtání)

průměry: 40, 60, 80, 100 mm

cena (Kč/ks) s DPH

Kruhový výřez ve výrobku v. 40 mm



Kruhový výřez ve výrobku v. 62 mm

Uvedené ceny kruhových výřezů zahrnují pouze práce spojené s vrtáním otvoru.

Při cenové kalkulaci za celou dodávku bude připočtena cena výrobku dle platných ceníkových cen.

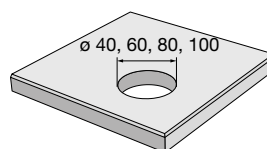
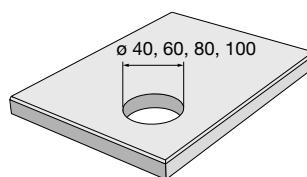

## ATYPICKÉ ŘEZY

Dostupná CNC řezací technologie umožňuje nabídku atypických řezů na přání zákazníka. Z běžných plošných dlažeb je možné vytvářet atypické řezy přímé i zakřivené na přání zákazníka a vytvářet tak originální doplňkové formáty nebo kusové výrobky téměř libovolného tvaru. Technologie dále umožňuje frézování do povrchu plošných dlažeb ve formě logotypů a nápisů.

### atypické řezy přímé

cena (Kč/bm) s DPH

Řez výrobkem v. 40 mm



Řez výrobkem v. 62 mm

### atypické řezy zakřivené

cena (Kč/bm) s DPH

Řez výrobkem v. 40 mm



Řez výrobkem v. 62 mm

### logotypy, frézování do povrchu dlažby

cena s DPH

Cena bude sdělena dle specifikace zadání

Na dotaz

### fazetování přímé

cena (Kč/bm) s DPH

Fazetování přímé



Uvedené ceny atypických řezů zahrnují pouze práce spojené s řezáním.

Při cenové kalkulaci za celou dodávku bude připočtena cena výrobku dle platných ceníkových cen a dále zohledněny případné prořezy.

Cena frézování logotypů do povrchu dlažeb bude stanovena individuálně.





## NATURAL DLAŽBA

Na terasy, do zahrad, na chodníky, k bazénům

Výrobky z produkce PRESBETON Nova, s.r.o.

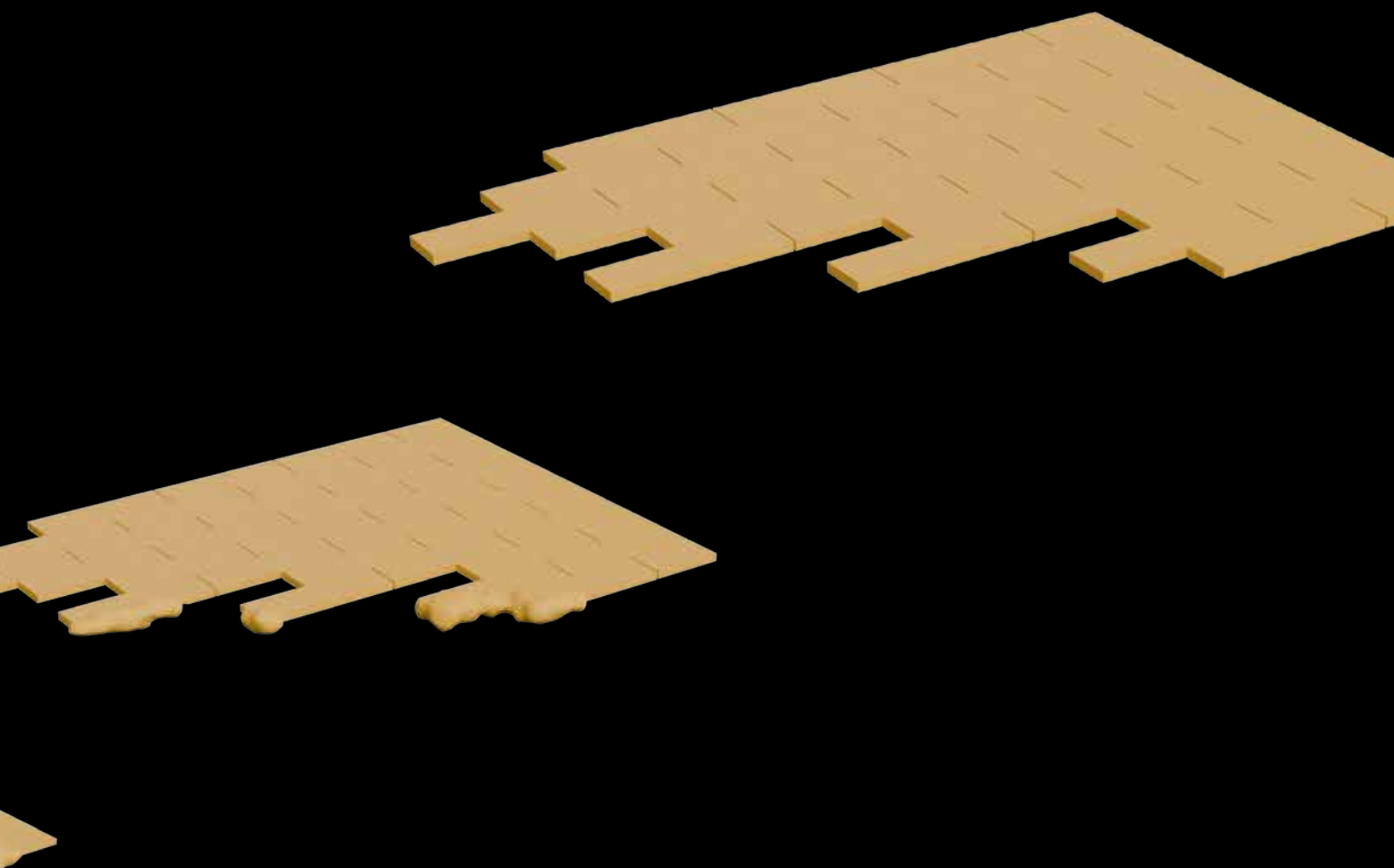

# BARK

Dlažba BARK disponuje reliéfním povrchem imitujícím různé typy dřeva. Vybírat můžete z reliéfních povrchů kůry, trámu, prkna, pařezu a letokruhu a vyskládat jimi lze celá plocha, ale také jsou využitelné i jako nášlapné desky. Dlažba s reliéfem prkna je jedním z betonových prvků tvořících komplexní systém BARK. Jeho součástí jsou pak mimo dlažbu palisády, travní lem, bazénový lem, žlab do dlažby, schody a květináče. Dlažba BARK je určena pro pochozí plochy chodníků, teras, parků, altánů a také ji lze navázat na bazénový lem BARK a vytvořit tak působivé prostředí k odpočinku i zábavě. Všechny betonové prvky BARK jsou mrazuvzdorné a opatřeny impregnací Protect System TOP proti znečištění a pronikání vody.



BARK – hnědá/černá

BARK 1 kůra

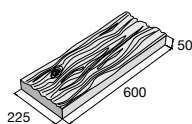

BARK 3 trám

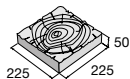

BARK 4 kůra

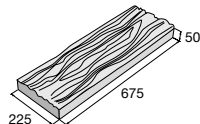

BARK 5 kůra

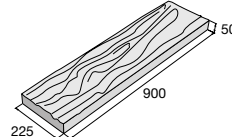

BARK 7 prkno

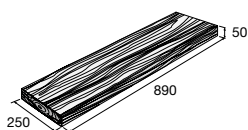

BARK 8 prkno

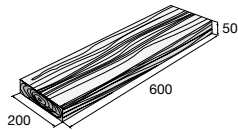

BARK 10 prkno

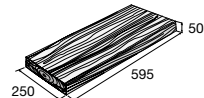

BARK 11 prkno

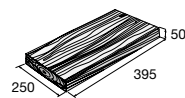

BARK 12 pařez

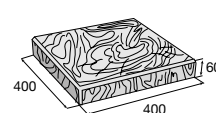

BARK letokruh 1

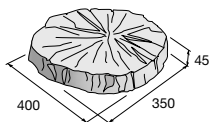

BARK letokruh 2

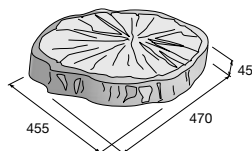

BARK letokruh 3

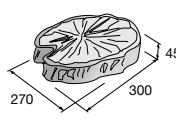

BARK letokruh 4

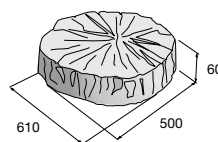

Natural obrubník

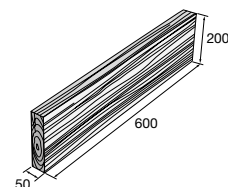

**Povrch reliéfní**

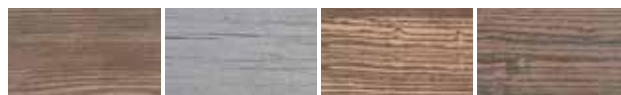

hnědá

přírodní

béžová/hnědá

hnědá/černá



Klín BARK – hnědá



BARK – přírodní

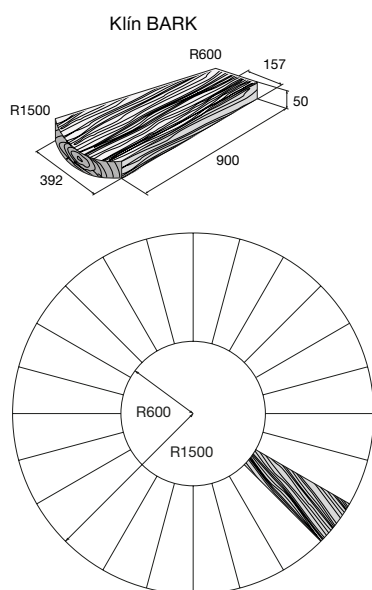

**Vylad'te si vaši zahradu pomocí systému BARK v reliéfu prkno – inspiraci najdete na str. 13, 56.**

výrobek	barva	cena (Kč/ks) s DPH
BARK 1 kůra	hnědá	
BARK 3 trám	hnědá	
BARK 4 kůra	hnědá	
BARK 5 kůra	hnědá	
	<b>B</b> hnědá	
BARK 7 prkno	přírodní	
	<b>B</b> béžová/hnědá, hnědá/černá	
BARK 8 prkno	hnědá	
	<b>B</b> hnědá	
BARK 10 prkno	přírodní	
	<b>B</b> béžová/hnědá, hnědá/černá	
	<b>B</b> hnědá	
BARK 11 prkno	přírodní	
	<b>B</b> béžová/hnědá, hnědá/černá	
BARK 12 pařez	hnědá	
BARK letokruh 1	hnědá	
BARK letokruh 2	hnědá	
BARK letokruh 3	hnědá	
BARK letokruh 4	hnědá	
Klín BARK	hnědá	
Natural obrubník	<b>B</b> hnědá, přírodní, béžová/hnědá, hnědá/černá	



**B** Výrobek je součástí systému BARK, str. 13, 56.

Aktuální ceny najdete na [www.presbeton.cz](http://www.presbeton.cz), nebo naskenováním QR kódu.



# SYSTÉM BARK

Betonové výrobky z Natural řady BARK tvoří ucelený systém, jehož reliéfní povrch věrně imituje dřevěné prkno. Základní součástí tohoto systému je dlažba BARK, která je určena pro pochozí plochy. Lze ji použít jako nášlapné desky, přístupové chodníky nebo jí lze vydláždít větší prostory. Navázat na vydlážděnou plochu můžete dalšími výrobky této řady, jimiž jsou schody BARK, palisády BARK nebo osazené květináče BARK. Jako dělicí prvek pro viditelné rozdělení prostoru lze použít kostku BARK. Travnaté plochy pak můžete olemovat travním lemem BARK a v případě potřeby odvodu vody ze zpevněných ploch je k dispozici žlab do dlažby BARK. Systém BARK také nabízí bazénové lemy, díky nimž bude celý exteriér působit uceleně.

Všechny tyto betonové prvky mají jednotný reliéf v podobě imitace prkna, jsou mrazuvzdorné a jsou opatřeny impregnací Protect System TOP proti znečištění a pronikání vody. Výrobky Systému BARK lze použít zejména v exteriérech, jako jsou zahrady, zpevněné plochy v okolí rodinných domů, parky, nádvoří kulturních a společenských center apod. Dlažba BARK je však také vhodná do interiérových prostor, jako jsou zahradní kuchyně, srubové domky, altány aj.

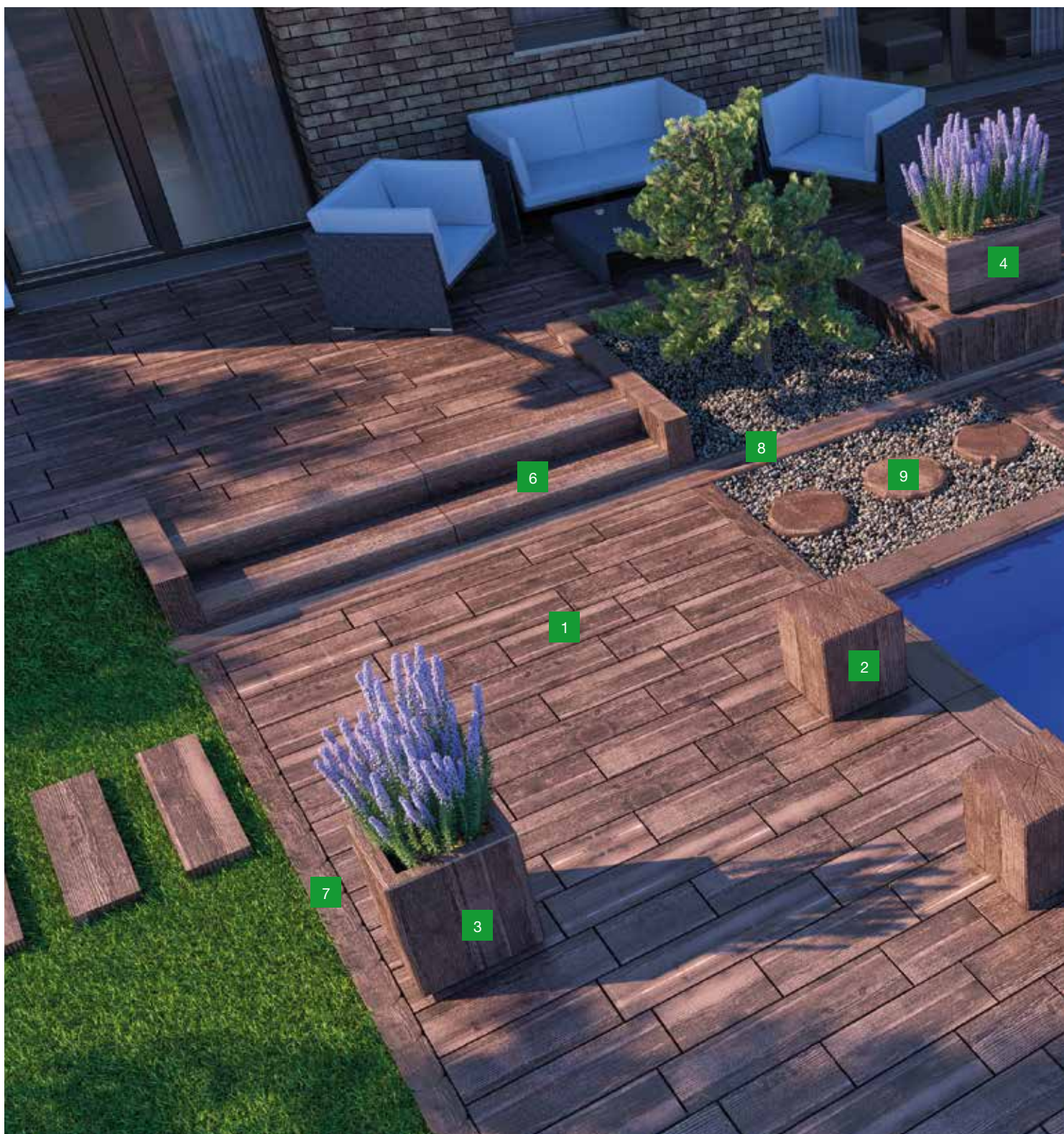

- 1 Dlažba BARK
- 2 Kostka BARK
- 3 Květináč BARK 1
- 4 Květináč BARK 2
- 5 Palisáda BARK

- 6 Schod BARK
- 7 Travní lem BARK
- 8 Žlab BARK
- 9 Letokruh BARK
- 10 Natural obrubník

**Povrch reliéfní**

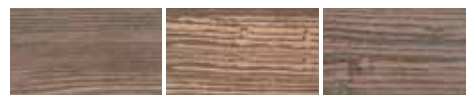

hnědá

běžová/hnědá

hnědá/černá



# WOODY



Velkoformátová dlažba WOODY představuje moderní imitaci dřevěných prken, které jsou výbornou náhradou za originální dřevěná podlahová prkna. Oproti originálu je jejich nespornou výhodou jednodušší a levnější údržba. Dlažba WOODY je určena pro pochozí plochy a její vzhled ji předurčuje k využití nejen v exteriéru, ale i v interiéru. Tuto dlažbu lze kombinovat i s natural schody WOODY. Je mrazuvzdorná a opatřena impregnací Protect System TOP proti znečištění a pronikání vody.

## Povrch reliéfní

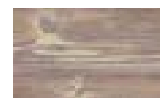

běžová/  
sv. hnědá



hnědá/černá

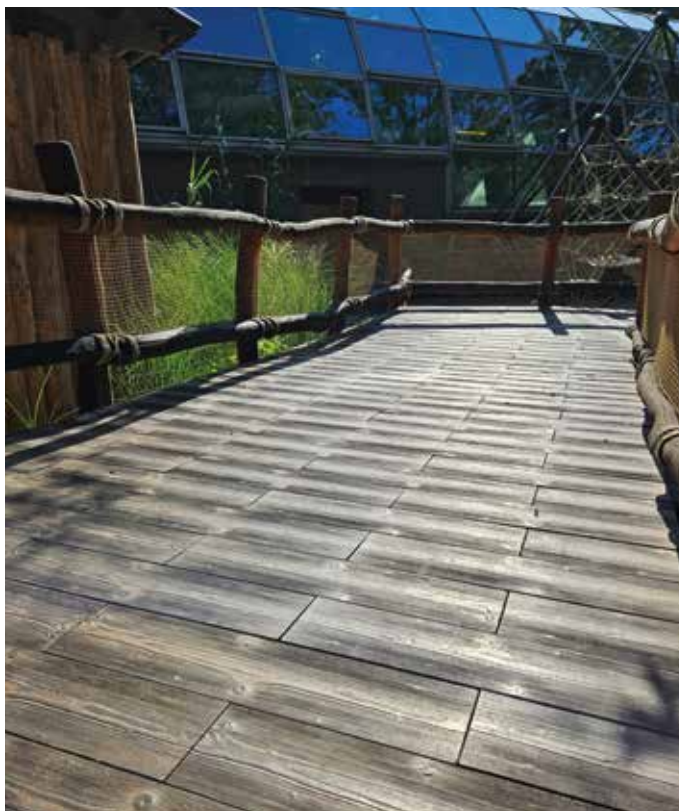

WOODY – hnědá/černá



WOODY – hnědá/černá

WOODY 2

nepohledové strany

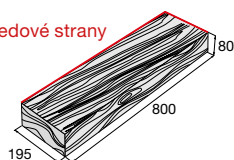

WOODY 3

nepohledové strany

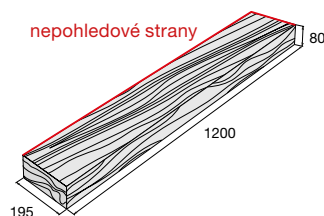

Natural obrubník

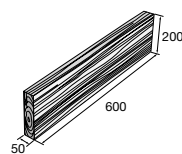

**Dlažbu WOODY lze kombinovat s Natural schody WOODY str. 172.**

### výrobek

WOODY 2

WOODY 3

Natural obrubník

### cena (Kč/ks) s DPH



Aktuální ceny najdete na [www.presbeton.cz](http://www.presbeton.cz), nebo naskenováním QR kódu.

# OAK



Reliéfní povrch dlažby OAK věrně imituje vzhled masivních dubových prken. Dostupná je ve výšce 50 mm a třech délkách 395, 595 a 890 mm, kdy si můžete vybrat ze dvou barevných provedení. Dlažba OAK je určena především pro pochozí plochy, jako jsou chodníky, terasy nebo zahradní altány, ale najde své uplatnění také v parcích nebo v okolí občanských staveb. Natural schody v kombinaci s dlažbou vytvoří impozantní celek se vzhledem dubových prken. Všechny betonové prvky OAK jsou mrazuvzdorné a jsou opatřeny impregnací Protect System TOP proti znečištění a pronikání vody.

## Povrch reliéfní

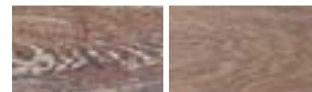

běžová/světle  
hnědá

tmavě hnědá



OAK – běžová/sv. hnědá



OAK – běžová/sv. hnědá

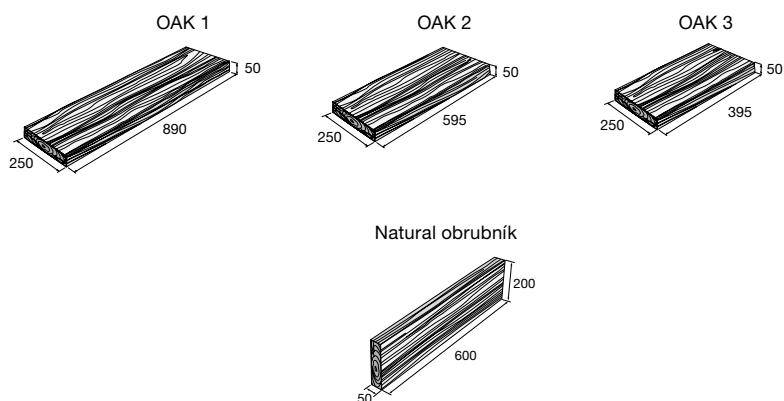

**Dlažbu OAK lze kombinovat s bazénovými lemy OAK viz. str. 160, a se schody OAK viz str. 172.**

**výrobek** **cena (Kč/ks) s DPH**

OAK 1

OAK 2

OAK 3

Natural obrubník



# VERTO

Dlažba VERTO z řady Natural je svým reliéfním povrchem věrnou imitací přírodního travertinu a lze volit mezi variantou šedé či slonovinové barvy. Dlažba je také součástí komplexního systému VERTO, který dále nabízí bazénové lemy, ukončující prvky (obrubníky) a schody VERTO. Dlažba je vyráběna jak ve čtvercovém, tak v obdelníkovém formátu a lze ji využít pouze pro pochozí plochy. Je skvělou volbou do okolí rodinných domů, které tak získají punc luxusu. Všechny betonové prvky VERTO jsou opatřeny impregnační Protect System TOP proti znečištění a pronikání vody.

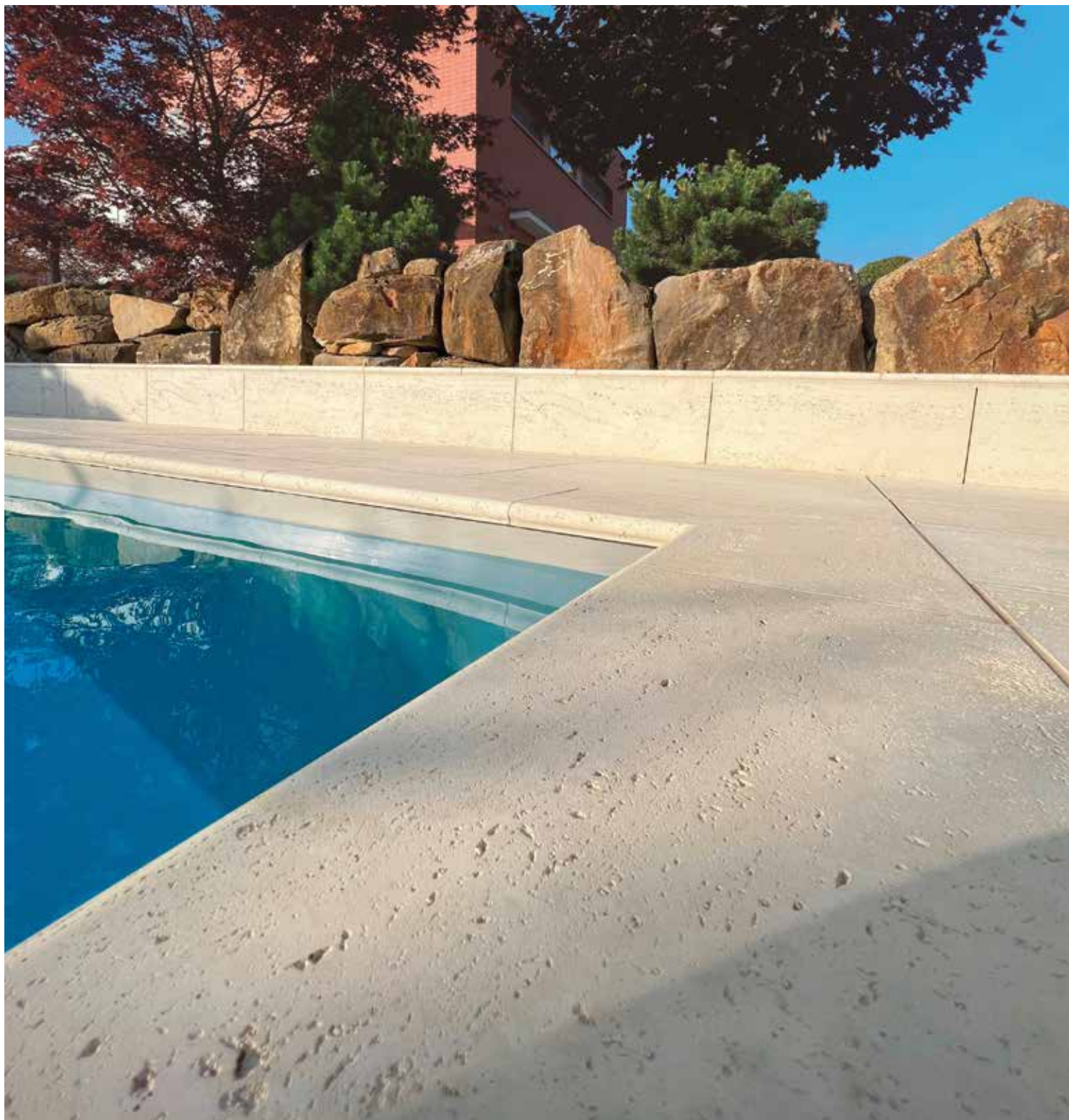

VERTO – slonovinová

Povrch reliéfní



slonovinová

šedá



VERTO – slonovinová



VERTO – slonovinová

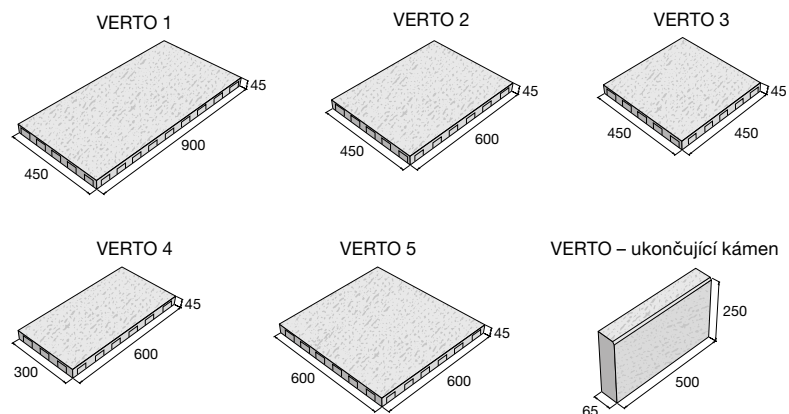

**Dlažba VERTO patří do systému VERTO str. 14, 62, jehož součástí jsou i bazénové lemy str. 160 a schody VERTO, viz. str. 172.**

výrobek	cena (Kč/ks) s DPH
VERTO 1	V
VERTO 2	V
VERTO 3	V
VERTO 4	V
VERTO 5	V
VERTO – ukončující kámen	V



# SYSTÉM VERTO

Natural řada VERTO je tvořena vybranými betonovými prvky s reliéfním povrchem věrně imitujícím travertin. Celý systém VERTO je tvořen čtyřmi prvky – dlažbou, bazénovým lemem, schodem a ukončujícím kamenem, který lze využít jako obrubník. Spojením těchto výrobků lze vytvořit prostředí působící uceleným a luxusním dojmem. Všechny výrobky VERTO jsou mrazuvzdorné a jsou opatřeny impregnací Protect System TOP proti znečištění a pronikání vody. Dlažba VERTO je vhodná pro pochozí plochy soukromých i veřejných prostranství a je ideálním řešením pro okolí rodinného domu.

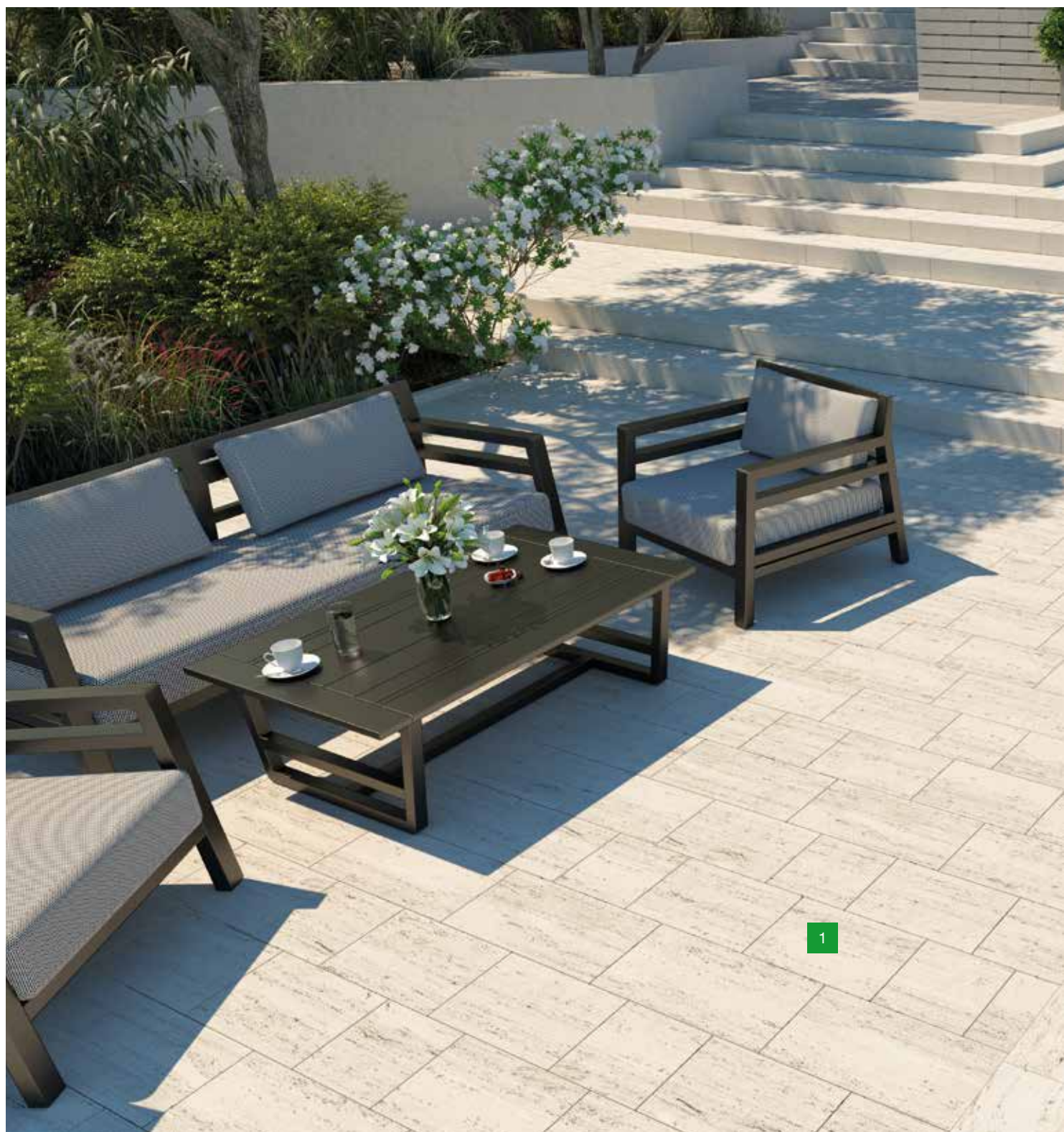

- 1 Dlažba VERTO
- 2 Bazénový lem VERTO
- 3 Schod VERTO
- 4 VERTO – ukončující kámen

**Povrch reliéfní**



slonovinová

šedá





# RIGA



Natural dlažba RIGA připomíná svým reliéfem starobylou dlažbu z ohlazeného kamene, která evokuje návrat do historie. Její kvality však odpovídají současným požadavkům, kdy je dlažba dostupná ve třech tloušťkách – 40 mm, 45 mm a 50 mm a dvou barevných provedeních. Dlažba RIGA je určena pouze pro pochozí plochy a lze ji použít pod pergoly, do zahrad, na pěší zóny, terasy a také na interiérové zpevněné plochy. Je mrazuvzdorná a je opatřena impregnací Protect System TOP proti znečištění a pronikání vody.

## Povrch reliéfní



olivová

černá



RIGA – olivová



RIGA – černá

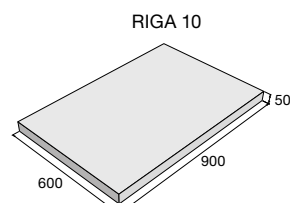
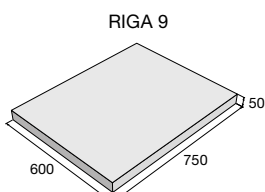
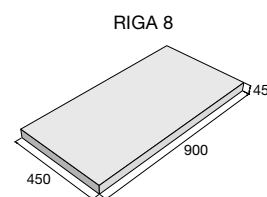
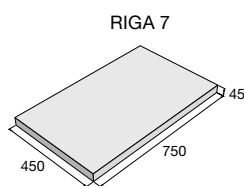
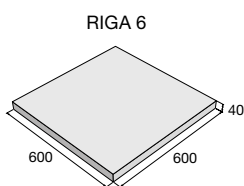
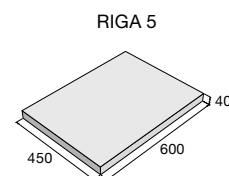
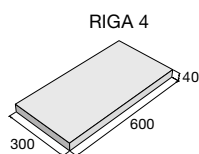
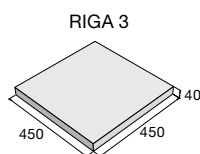
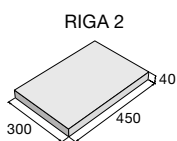
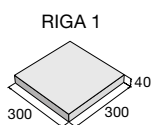

### výrobek

### cena (Kč/ks) s DPH

- RIGA 1 \_\_\_\_\_
- RIGA 2 \_\_\_\_\_
- RIGA 3 \_\_\_\_\_
- RIGA 4 \_\_\_\_\_
- RIGA 5 \_\_\_\_\_
- RIGA 6 \_\_\_\_\_
- RIGA 7 \_\_\_\_\_
- RIGA 8 \_\_\_\_\_
- RIGA 9 \_\_\_\_\_
- RIGA 10 \_\_\_\_\_



# RIGA MODERN



Natural dlažba RIGA MODERN vychází z reliéfní dlažby RIGA, kdy reaguje na současné trendy a požadavky moderní architektury. Zachovává si svůj povrch připomínající historickou dlažbu a inovujícím prvkem jsou u této dlažby ostré hrany. Tato novinka je dostupná v olivové a černé barvě a třech rozměrových formátech, v nichž bude dlažba atraktivním řešením pro pochozí plochy zahrad, parků a okolí rodinných domů i veřejných budov. Dlažba RIGA MODERN je mrazuvzdorná a opatřena impregnací Protect System TOP proti znečištění a pronikání vody.

## Povrch reliéfní



olivová

černá



RIGA MODERN – olivová



RIGA MODERN – olivová

RIGA MODERN 1

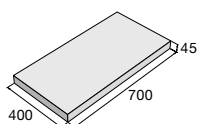

RIGA MODERN 2

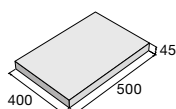

RIGA MODERN 3

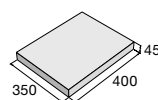

RIGA MODERN – ukončující kámen

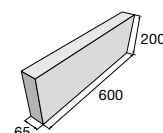

### výrobek

### cena (Kč/ks) s DPH

RIGA MODERN 1

N

RIGA MODERN 2

N

RIGA MODERN 3

N

RIGA MODERN – ukončující kámen

N



Aktuální ceny najdete na [www.presbeton.cz](http://www.presbeton.cz), nebo naskenováním QR kódu.

# SLATE



Reliéfní povrch dlažby SLATE z řady Natural věrně imituje kresbu i povrch přírodní břidlice. Dostupná je ve dvou přírodních odstínech a třech formátech s výškou 55 mm. Právě vzhledem ke své výšce je vhodná především pro pochozí plochy chodníků, teras a zahradních altánů. Využití jí lze jak v soukromém, tak veřejném sektoru, kde podtrhne atmosféru celku. Dlažbu SLATE lze kombinovat i s bazénovými lemy SLATE, mají jednotnou barevnost a reliéf v podobě štípané břidlice. Betonové prvky SLATE jsou mrazuvzdorné a jsou opatřeny impregnací Protect System TOP proti znečištění a pronikání vody.

## Povrch reliéfní



slonovinová

šedá



SLATE – slonovinová



SLATE – šedá

**Dlažbu SLATE je možné kombinovat s bazénovými lemy SLATE – viz, str. 160.**

### výrobek

SLATE 1

SLATE 2

SLATE 3

### cena (Kč/ks) s DPH

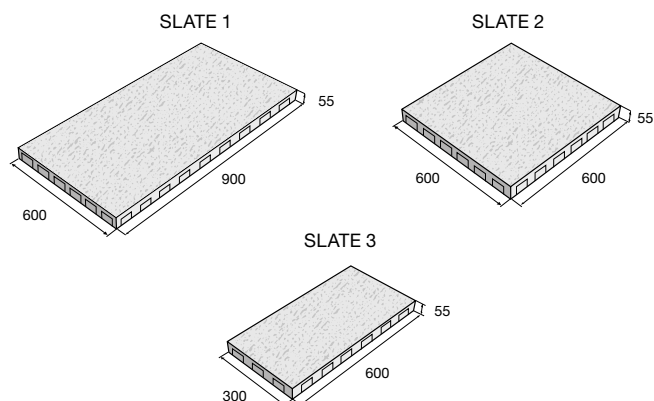

# RUVIDO



Natural dlažba RUVIDO je velmi zdařilou imitací přírodního vápence svou barvou i povrchem. Vybírat lze ze čtyř formátů, kdy jsou dva čtvercové a dva obdelníkové, všechny ve výšce 40 mm. Dlažební desky spolu mohou být vzájemně kombinovány, ale mohou být použité i samostatně. Dlažba RUVIDO je určena pouze pro pochozí plochy a lehkou zátěž, a tudíž je vhodným řešením do zahrad, na zpevněné plochy v okolí rodinných domů, k bazénům, pod pergoly a altány, nebo pro pěší zóny v parcích. Dlažba je mrazuvzdorná a opatřena impregnací Protect System TOP proti znečištění a pronikání vody.

## Povrch reliéfní



pískovcová



RUVIDO – pískovcová

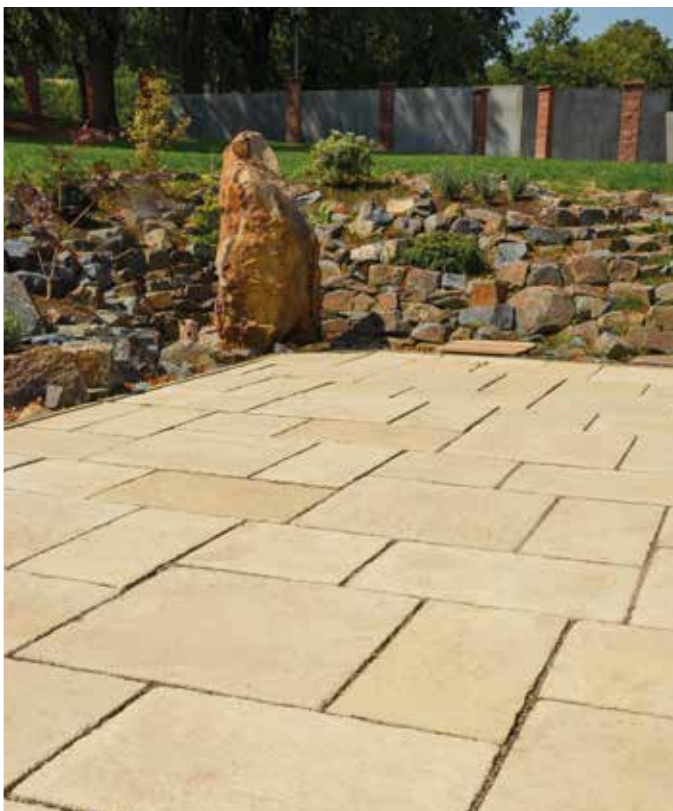

RUVIDO – pískovcová

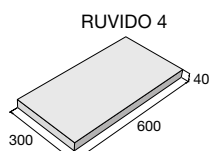
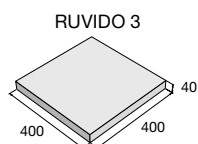
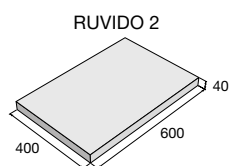
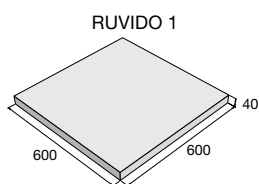

výrobek	cena (Kč/ks) s DPH
RUVIDO 1	
RUVIDO 2	
RUVIDO 3	
RUVIDO 4	



# KOBE, FERRA



Dlažbu KOBE tvoří malé dlažební kostky, které připomínají staré kamenné dláždění. Je určena pouze pro lehký provoz k dláždění zahradních cest, odpočinkových zákoutí a pro klidové pěší zóny. Dlažební kameny jsou trvale uloženy v pomocném nosném roštu, se kterým se pokládají. Obloukové, vlnité a nepravidelné tvary ploch lze jednoduše vytvořit odštipáním nosné sítě i s kameny, které do daného tvaru nepotřebujeme.

Natural dlažba FERRA je zajímavou imitací břidlicového kamene povrchem i barvou. Záměrně byl však dlažebními deskám dán pravidelný obdélníkový tvar, umožňující vytvářet rovné a ohraničené plochy. Dlažba je určena na pochozí plochy v soukromém a veřejném sektoru. Obě dlažby jsou mrazuvzdorné a opatřené impregnací Protect System TOP proti znečištění a pronikání vody.

## KOBE – povrch hladký



černá

## FERRA – povrch reliéfní



břidlicová



KOBE – černá



FERRA – břidlicová

**výrobek** **cena (Kč/ks) s DPH**

KOBE



FERRA 1



FERRA 2

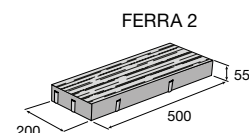
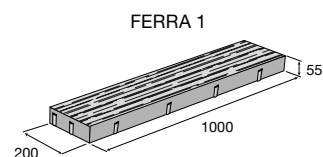
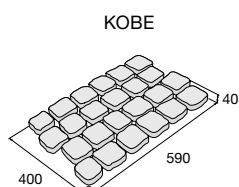

# PATERN



Dlažba PATERN z řady Natural imituje kamenné desky svým povrchem a přírodní barvou. Je vyráběna nově ve třech formátech a dá se skvěle kombinovat s různými materiály a dalšími stavebními prvky. Dlažbu PATERN lze využít jako samostatné nášlapy, které vypadají velmi působivě v kombinaci s kamenným násypem a čerstvě posekaným trávnikem, nebo lze jí vyskládat celou plochu. Spolu s dlažbou jsou v nabídce i Natural schody PATERN a lze je využít pro soukromá i veřejná prostranství. Dlažba je mrazuvzdorná a opatření impregnací Protect System TOP proti znečištění a pronikání vody.

**povrch reliéfní**



přírodní



PATERN – přírodní



PATERN – přírodní

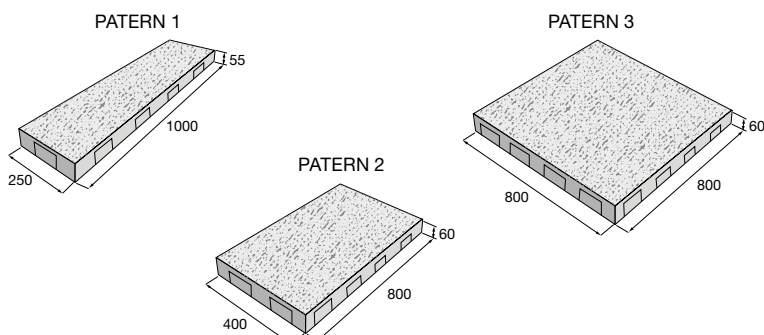

**Dlažbu PATERN lze kombinovat se schody PATERN, viz str. 172.**

**výrobek** **cena (Kč/ks) s DPH**

PATERN 1

PATERN 2

PATERN 3



Dlažební desky G-ROW patří vzhledem ke svým rozměrům do kategorie velkoformátových dlažeb a jsou určeny pro pochozí plochy. Tato dlažba je vhodná zejména na veřejná prostranství, ale v případě moderně pojatého exteriéru ji lze využít i v okolí velkoryse navržených rodinných domů. Dlažba je součástí uceleného systému G-ROW a vhodně tak doplňuje sestavu výrobku, jako jsou květináče, lavičky, stojany na kola, odpadkové koše a dělicí sloupky, které jsou navrženy ve stejném designu. Dlažba je mrazuvzdorná a je opatřena impregnací Protect System TOP proti znečištění a pronikání vody.

**Povrch hladký**







přírodní



G-ROW – přírodní

**Dlažba G-ROW patří do uceleného systému G-ROW, jehož součástí jsou i lavičky, květináče, sloupky aj. Inspirujte se na str. 20–21.**

výrobek	cena (Kč/ks) s DPH
Dlažba G-ROW	 
Dlažba G-ROW – půlka	

 Výrobky jsou součástí systému G-ROW, str. 20–21.

Aktuální ceny najdete na [www.presbeton.cz](http://www.presbeton.cz), nebo naskenováním QR kódu.

Dlažba G-ROW

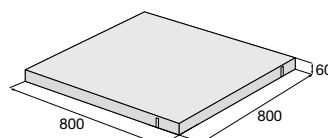

Dlažba G-ROW – půlka

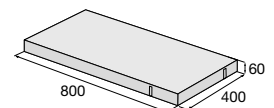

Dlažba H-E-X je součástí Systému H-E-X, který dále tvoří městský mobiliář, a je tedy určen do městského prostředí ulice, pěší zóny či náměstí, avšak současně i do parku. Převládajícím materiálem je hladký pohledový beton. Hexagonální dlažba společně se zatravnovacími prvky a květináči tvoří ucelený systém, jenž umožňuje značnou variabilitu a skladebnost. Jedná se o stavebnici, ze které si zákazník může seskládat zelené ostrůvky dle vlastních představ. Tento systém doplňují sedáky H-E-X, H-E-X DEFORM a stůl H-E-X. Vegetační a současně plná dlažba o tloušťce 80 mm je dimenzována na pojezd vozidel do 3,5 t. Součástí tohoto systému jsou také dva typy laviček, zahrazovací sloupky, odpadkový koš a stojan na kola. Všechny tyto výrobky jsou mrazuvzdorné a jsou opatřeny impregnací Protect System TOP proti znečištění a pronikání vody.

**Povrch hladký**



přírodní



H-E-X – přírodní

Dlažba H-E-X

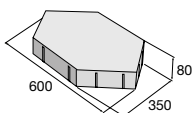

Dlažba H-E-X – podélná půlka

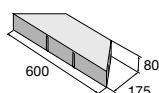

Dlažba H-E-X – příčná půlka

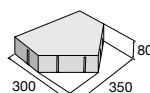

Vegetační dlažba H-E-X 80

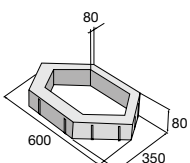

Vegetační dlažba H-E-X 100

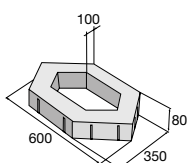

Vegetační dlažba H-E-X 120

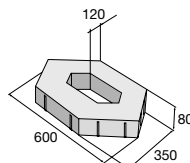

**Dlažba H-E-X patří do uceleného systému H-E-X, jehož součástí jsou i lavičky, stůl, květináče, sloupky a jiné. Inspirujte se na str. 16–19.**

**výrobek**

**cena (Kč/ks) s DPH**

Dlažba H-E-X	X	
Dlažba H-E-X – podélná půlka	X	
Dlažba H-E-X – příčná půlka	X	
Vegetační dlažba H-E-X 80	X	
Vegetační dlažba H-E-X 100	X	
Vegetační dlažba H-E-X 120	X	

**X** Výrobky jsou součástí systému H-E-X, str. 16–19.



Pět různých tvarově odlišných desek umožňuje nahradit v zahradách a jiných venkovních plochách originální břidlicové šlapáky. Tuto speciální dlažbu s velmi věrnou povrchovou patinou lze zakomponovat do zahradních zákoutí všude tam, kde je nutné z různých důvodů projít trávnikem a přitom není nezbytné budovat dlážděný chodník. Velké desky je možné použít u studny, pod květináče, u laviček, nebo jako přechodový prvek spojující zahradu a dlážděný chodník. Dlažba je mrazuvzdorná a je opatřena impregnací Protect System TOP proti znečištění a pronikání vody.

## Povrch reliéfní



břidlicová



DAKAR – břidlicová



DAKAR – břidlicová

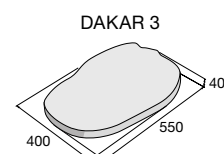
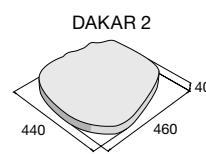
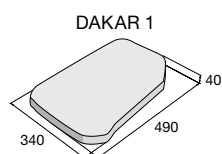

výrobek	cena (Kč/ks) s DPH
DAKAR 1	
DAKAR 2	
DAKAR 3	
DAKAR 4	
DAKAR 5	

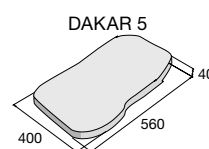
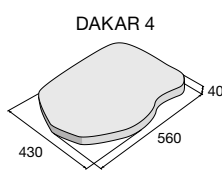

# ROTO, STEEL



Natural dlažba ROTO imituje svým reliéfním povrchem „trhaný beton“ a je nabízena ve dvou barevných provedeních – černé a hnědé, ve formátu 900 × 225 × 40 mm. Dlažba je vhodná pro pochozí plochy s lehkou zátěží. Ideálním řešením se stává pro okolí rodinných domů, altány a pergoly nebo na terasy. Je určena pro soukromé zahrady i veřejné parky. Dlažba STEEL je skvělou volbou pro ty, kteří mají oblibu v industriálním stylu. Vzhled listkového plechu, který povrch této dlažby imituje, definuje čistě technický design. Dlažba STEEL je vhodná pro pochozí plochy v soukromém i veřejném sektoru. Obě dlažby jsou mrazuvzdorné a opatřené impregnační Protect System TOP proti znečištění a pronikání vody.

## ROTO – povrch reliéfní

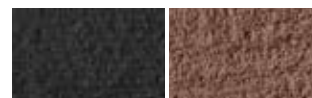

černá

hnědá

## STEEL – povrch reliéfní



černá



ROTO – hnědá



STEEL – černá

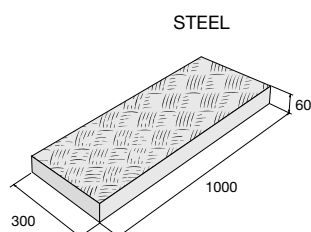
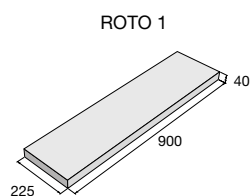

výrobek	barva	cena (Kč/ks) s DPH
ROTO 1	černá, hnědá	
STEEL	černá	





# ZÁMKOVÁ A SKLADEBNÁ DLAŽBA

K rodinným domům, do zahrad, parků, na náměstí,  
chodníky, cyklostezky a parkoviště

Výrobky z produkce PRESBETON Nova, s.r.o.

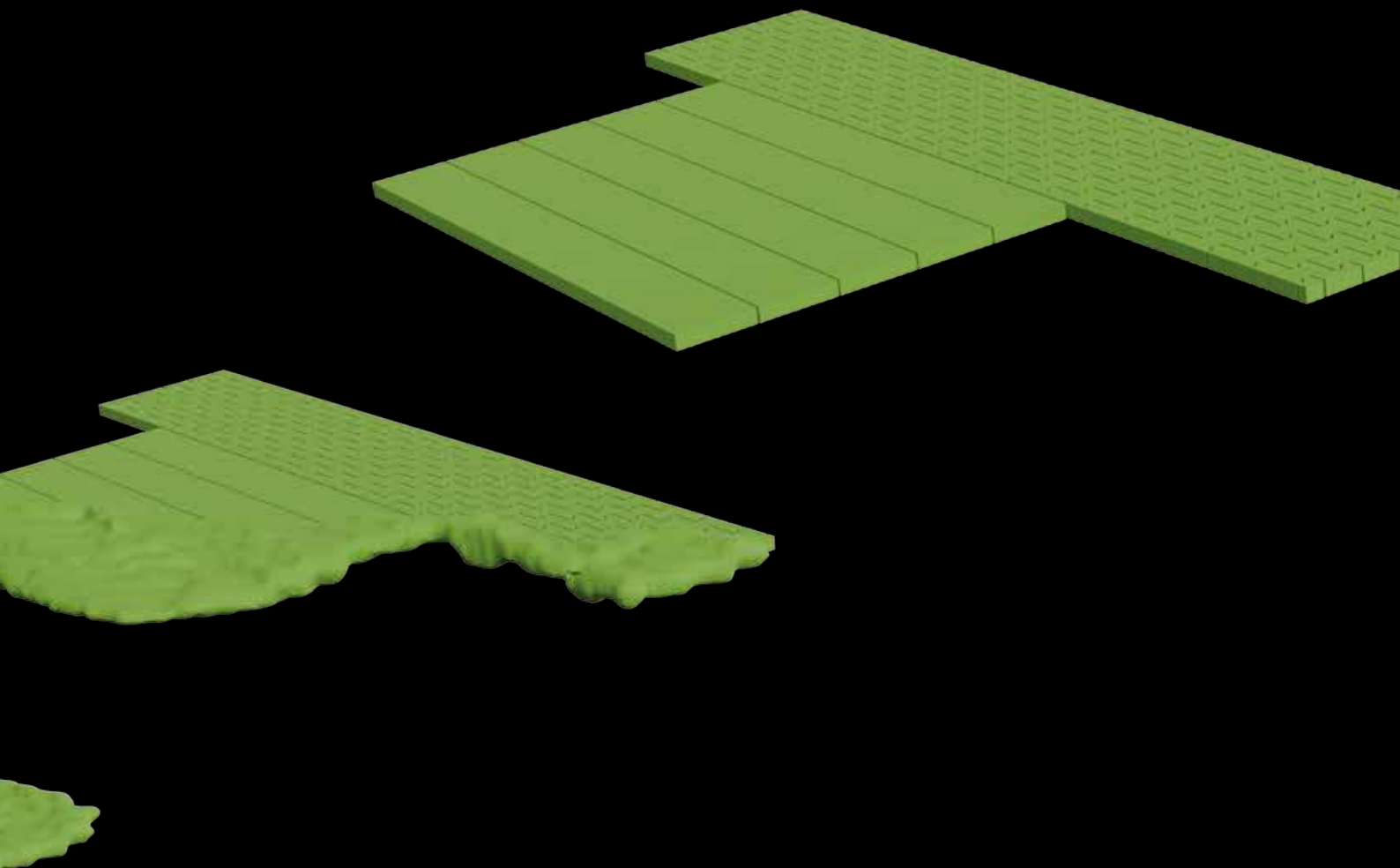

# ALTERNO

Dlažba ALTERNO na vydlážděné ploše kombinuje několik rozměrově různých kamenů. V tomto případě skladebnou jednotku tvoří sestava tří kamenů, které nelze zakoupit samostatně. K dispozici je tato dlažba v hladké a tryskaně-kartáčované povrchové úpravě s výškou 60 nebo 80 mm. Dlažba ALTERNO je určena pro pochůz plochy a místa s občasným jezdem osobních automobilů. Standardně je tato dlažba mrazuvzdorná a opatřena ochranným systémem Protect System IN. Pro náročnější zákazníky je však k dispozici i s povrchovým ochranným systémem nejvyšší kategorie Perfect Clean TOP. Dlažby opatřené touto povrchovou úpravou se vyznačují trvale intenzivními barvami s hedvábným leskem, nenasákavostí, odolností proti znečištění, velmi snadnou údržbou a vysokou odolností proti povětrnostním vlivům.



ALTERNO I a III – šedá

## ALTERNO I

Kámen A

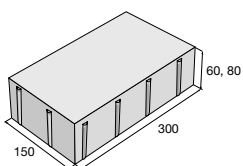

Kámen B

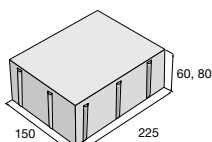

Kámen C

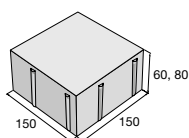

Sestava 3 kamenů.  
Kameny nelze dodávat jednotlivě.

## ALTERNO III

Kámen A

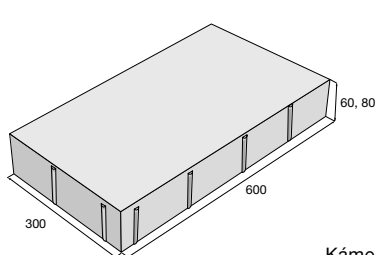

Kámen B

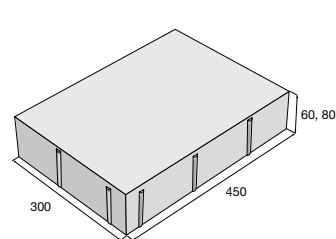

Kámen C

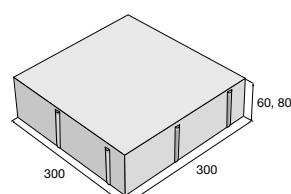

Sestava 3 kamenů.  
Kameny nelze dodávat jednotlivě.

**Povrch hladký**

přírodní **N** colormix Piano colormix Kamelo colormix Nuevo **N** colormix Domino **N**

**Povrch tryskaný/kartáčovaný**

bílá šedá černá



ALTERNO III – colormix Piano



ALTERNO – šedá

výrobek	barva	povrch	cena (Kč/m <sup>2</sup> ) s DPH
ALTERNO I – výška 60	IN přírodní, Piano, Kamelo, Nuevo, Domino	hladký	
ALTERNO I – výška 80	IN přírodní, Piano, Kamelo, Nuevo	hladký	
ALTERNO III – výška 60	IN <b>N</b> přírodní, Piano, Kamelo, Nuevo, Domino	hladký	
ALTERNO III – výška 80	IN přírodní, Piano, Kamelo, Nuevo	hladký	
ALTERNO I – výška 80	PCT Piano, Kamelo, Nuevo	hladký	
ALTERNO III – výška 80	PCT Piano, Kamelo, Nuevo	hladký	
ALTERNO I – výška 80	IN bílá, černá, šedá	tryskaný/kartáčovaný	
ALTERNO III – výška 80	IN bílá, černá, šedá	tryskaný/kartáčovaný	



Aktuální ceny najdete na [www.presbeton.cz](http://www.presbeton.cz), nebo naskenováním QR kódu.

# PIANETA



Dlažba PIANETA se vyrábí v hladkém nebo reliéfním provedení a sestavě čtyř různých kamenů. Výška 60 mm umožňuje využití pro pochozí plochy a místa s občasným pojezdem osobních automobilů. Atraktivní colormixy skvěle doplní moderní architekturu v soukromém i veřejném sektoru. Letošní novinkou je barva Corten. Dlažba PIANETA je mrazuvzdorná a standardně je opatřena ochranným systémem Protect System IN proti znečištění a pronikání vody. Současné je však vyráběna i s povrchovou úpravou Perfect Clean TOP, která vytváří na povrchu dlažby ochranný film, zamezující pronikání nečistot do dlažby, umožňuje snadné odstranění různých typu skvrn (např. od kávy, oleje, vína apod.) a je zárukou snadné údržby.



## Povrch hladký, reliéfní



PIANETA – colormix Fumo



PIANETA – bílá/hnědá

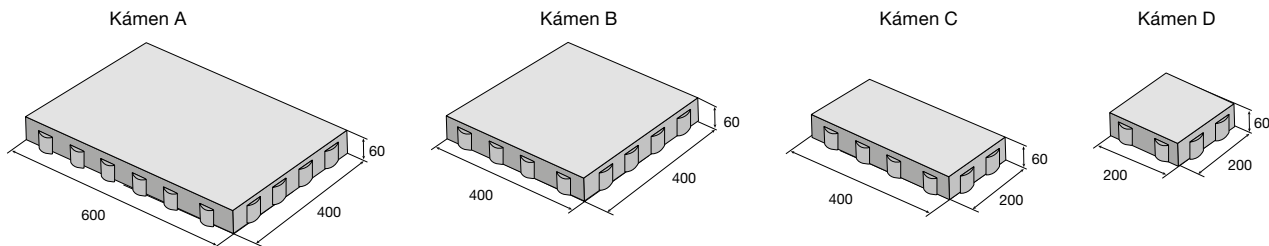

Sestava 4 kamenů. Kameny nelze dodávat jednotlivě.

výrobek	barva	povrch	cena (Kč/m <sup>2</sup> ) s DPH
PIANETA	přírodní	reliéfní	
PIANETA MIX	Alba, Piano, Fumo	reliéfní	
PIANETA MIX	Alba, Piano, Fumo	reliéfní	
PIANETA	přírodní	hladký	
PIANETA	bílá/hnědá, bílá/černá	hladký	
PIANETA MIX	Alba, Piano, Fumo	hladký	
PIANETA MIX	Corten	hladký	
PIANETA MIX	Alba, Piano, Fumo	hladký	

# CALIPSO



Dlažba CALIPSO je elegantní dlažbou nabízenou ve třech atraktivních colormixech ve formátu 600 × 300 × 60 mm. Její hladký povrch a výška 60 mm předurčují této dlažbě stát se vhodným řešením pro pěší komunikace vyššího standardu s možností občasného pojezdu osobních automobilů. Dlažba CALIPSO se bude skvěle vyjímat v okolí komerčních budov a moderních staveb. Dlažba je opatřena vnitřním ochranným systémem Protect System IN proti znečištění a pronikání vody.

## CALIPSO – povrch hladký



přírodní **N** colormix Piano colormix Kamelo colormix Arido



CALIPSO – colormix Arido



CALIPSO – colormix Arido

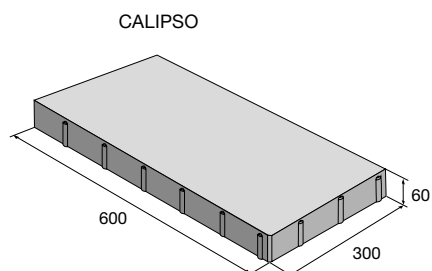

výrobek

cena (Kč/m<sup>2</sup>) s DPH

CALIPSO





# MARMOLA



PRESBETON reaguje na stále se zvyšující oblíbenost skladebných dlažeb a přichází s novinkou – dlažbou MARMOLA. Tato dlažba je tvořena sestavou třech kamenů ve třech různých formátech s výškou 60 mm. Disponuje hladkým povrchem a je dostupná ve čtyřech atraktivních colormixech a přírodním provedení. Vhodným řešením je dlažba MARMOLA pro všechny typy pochozích ploch a vzhledem ke své výšce je v tomto případě možný i občasný pojezd osobních automobilů. Okolí rodinných domů, příjezdové cesty, ale i zpevněné plochy veřejných míst dlažba MARMOLA skvěle doplní. Je mrazuvzdorná a je opatřena ochranným systémem Protect System IN proti znečištění a pronikání vody.

## Povrch hladký



přírodní

colormix Piano

colormix Domino



colormix Nuevo

colormix Kamelo



MARMOLA – colormix Domino



MARMOLA – colormix Nuevo

Kámen A

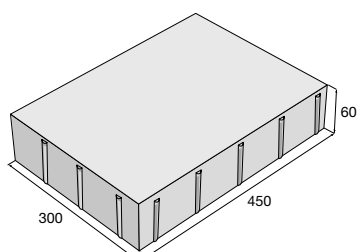

Kámen B

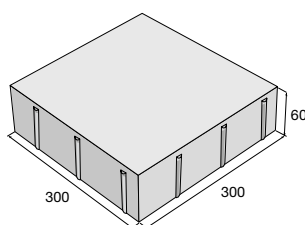

Kámen C

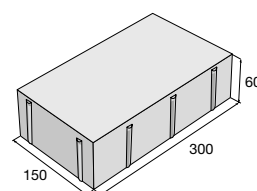

Sestava 3 kamenů. Kameny nelze dodávat jednotlivě.

výrobek

cena (Kč/m<sup>2</sup>) s DPH

MARMOLA



# HOLLAND Kombi



Dlažba HOLLAND Kombi je kombinací tří rozměrově různých kamenů tvořící skladebnou jednotku, která se pravidelně opakuje na celé vydlážděné ploše. Kameny jsou na okrajích opatřeny fazetou. Vyrábí se ve výšce 60 a 80 mm a je vhodná k dláždění různých typů pochozích ploch a míst s občasným pojezdem osobních či nákladních automobilů. Tato dlažba je vhodná na zpevněné plochy v okolí rodinných domů, ale také na veřejná prostranství, do zahrad a parků, ke společenským a kulturním budovám. Dlažba HOLLAND Kombi je mrazuvzdorná a je opatřena ochranným systémem Protect System IN proti znečištění a pronikání vody.

## Povrch hladký



přírodní colormix Festival colormix Piano colormix Galo



colormix Kamelo colormix Nuevo colormix Domino



HOLLAND Kombi – colormix Kamelo



HOLLAND Kombi – colormix Piano

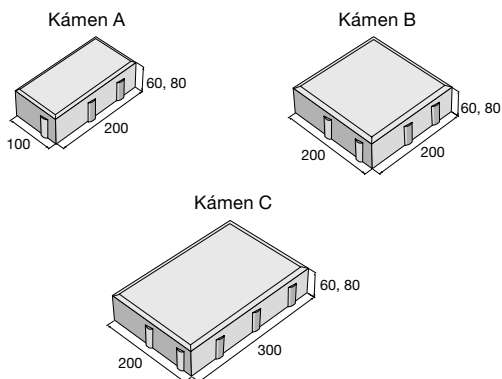

Sestava 3 kamenů. Kameny nelze dodávat jednotlivě.

výrobek	barva	cena (Kč/m <sup>2</sup> ) s DPH
HOLLAND Kombi – výška 60	přírodní, Nuevo, Domino Festival, Piano, Galo, Kamelo	
HOLLAND Kombi – výška 80	přírodní Festival, Piano, Galo	

Aktuální ceny najdete na [www.presbeton.cz](http://www.presbeton.cz), nebo naskenováním QR kódu.

# SETIMO



Povrch hladký



colormix Piano

Variabilní dlažba SETIMO je složená ze sedmi samostatných dlažebních desek. Povrch kamene je hladký a hrany jsou zcela rovné, bez fazety. Vzhledem k velkým formátům některých desek vynikne tato dlažba spíše na větších plochách, jako jsou náměstí, okolí obchodních center apod. V soukromém sektoru bude vhodným doplňkem k moderně řešeným domům. Je určena na pochozí plochy a plochy s občasným pojezdem osobních automobilů. Dlažba SETIMO je mrazuvzdorná a standardně je opatřena ochranným systémem Protect System IN proti znečištění a pronikání vody. Současně je však i vyráběna s povrchovou úpravou Perfect Clean TOP, která vytváří na povrchu dlažby ochranný film, a tím zamezuje pronikání nečistot do dlažby, umožňuje snadné odstranění různých typů skvrn (např. od kávy, oleje, vína apod.) a je zárukou snadné údržby.



SETIMO – colormix Piano

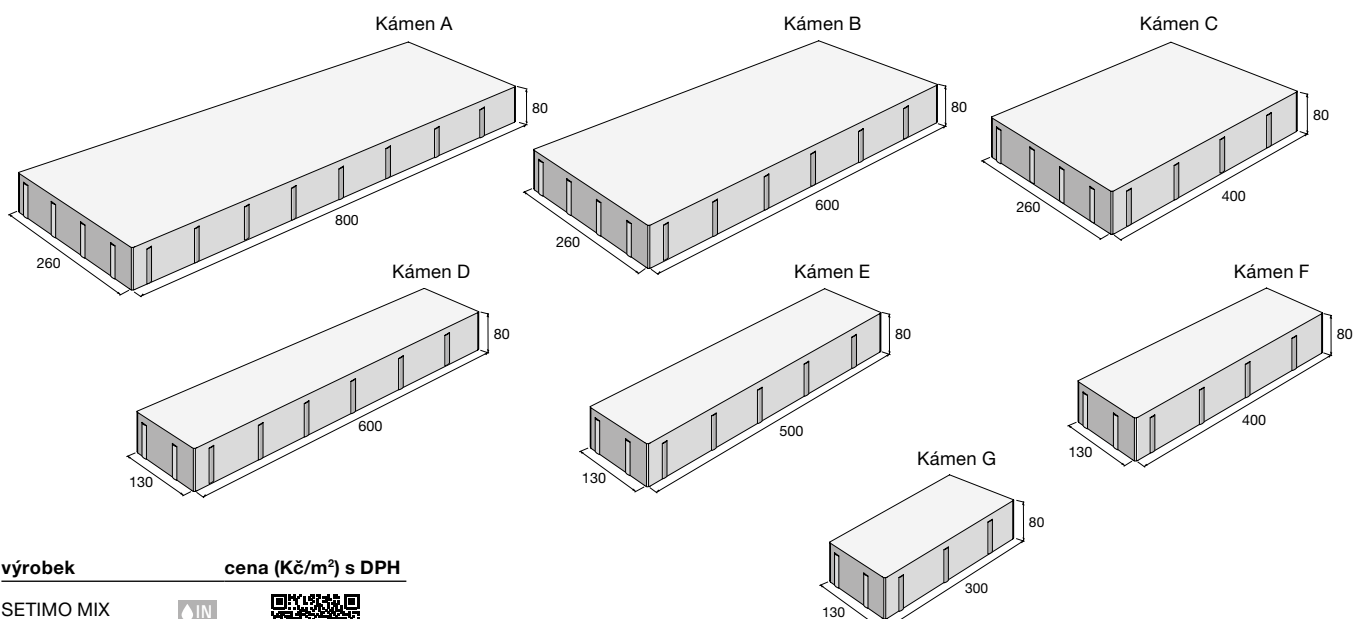

výrobek

cena (Kč/m<sup>2</sup>) s DPH

SETIMO MIX



SETIMO MIX



Sestava 7 kamenů. Kameny nelze dodávat jednotlivě.

# MONUME XL



Velkoformátová dlažba MONUME XL je určena pro všechny typy zatížení. Vzhledem k tloušťce dlažby (120 mm a 160 mm) ji lze použít i pro pojezd nákladními automobily. Vyrábí se s tryskaně-kartáčovanou povrchovou úpravou, která zaručuje výborné protiskuzové parametry. Vzhledem k barevné škále kamenů a také jejich extrémní velikosti splňuje tato dlažba podmínky současné moderní architektury a své využití najde jak na veřejných prostranstvích, tak v okolí soukromých staveb. Nově je dostupná i ve formátu 800 × 600 × 160 mm ve všech třech barevných provedeních. Dlažba MONUME XL je mrazuvzdorná a je opatřena ochranným systémem Protect System IN proti znečištění a pronikání vody.

## Povrch tryskaný/kartáčovaný



bílá

šedá

černá



MONUME XL – bílá, šedá

MONUME XL 1

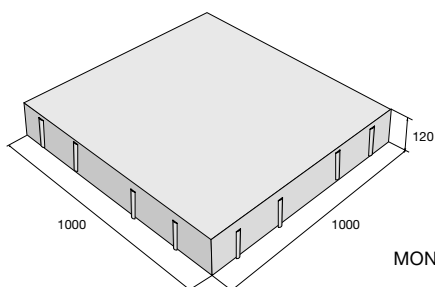

MONUME XL 2

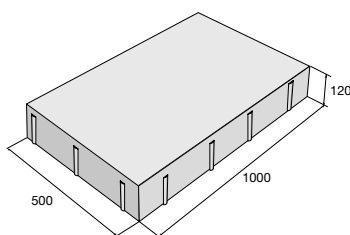

MONUME XL 3

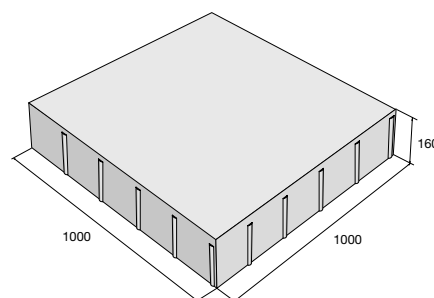

MONUME XL 5

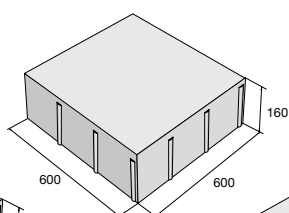

MONUME XL 4

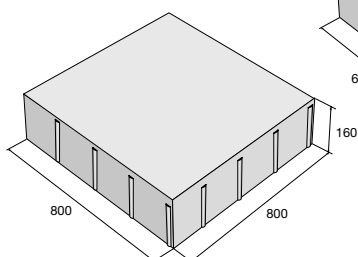

MONUME XL 6

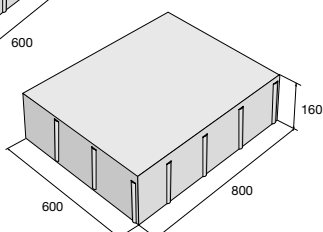

### výrobek

MONUME XL 1, XL 2

MONUME XL 3, XL 4, XL 5, XL 6

### cena (Kč/m<sup>2</sup>) s DPH



# ARKONA, KARETO



Dlažba ARKONA disponuje tryskaně-kartáčovaným povrchem v barevném provedení colormix Fumo. K dispozici jsou dva navzájem kombinovatelné formáty v tloušťce 80 mm. Svým designem a parametry je určena k širokému využití na soukromých i veřejných prostranstvích a díky povrchové úpravě má výborné protiskuzové parametry. Dlažba je mrazuvzdorná a opatřená ochranným systémem Protect System IN proti znečištění a pronikání vody.

Strohý design, protáhlý tvar, neutrální barvy – to je dlažba KARETO. Ideální doplněk současné moderní architektury, kterou charakterizuje jednoduchost a střídmost. Dlažební kámen má tvar štíhlého hranolu o velikosti 600 × 100 mm a výšce 100 mm. Vzhledem k těmto rozměrům lze dlažbu KARETO použít pro pochozí plochy a místa s občasným pojezdem osobních automobilů. Svě uplatnění najde jak v soukromém, tak veřejném sektoru. Dlažba KARETO je mrazuvzdorná a opatřená vnitřním ochranným systémem Protect System IN proti znečištění a pronikání vody.

## ARKONA – povrch tryskaný/kartáčovaný



colormix Fumo

## KARETO – povrch tryskaný/kartáčovaný



bílá

šedá

černá



ARKONA II – colormix Fumo



KARETO – bílá, šedá, černá

ARKONA I

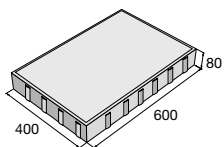

ARKONA II

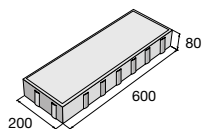

KARETO

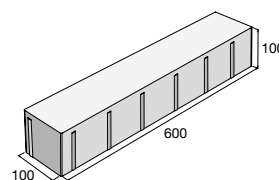

### výrobek

### cena (Kč/m<sup>2</sup>) s DPH

ARKONA I MIX



ARKONA II MIX

KARETO



# PICADO



Dlažba PICADO je velmi autentickou imitací přírodního kamene – dvanáct typů základních dlažebních kamenů a dva poloviční ve třech dostupných colormixech a v přírodním provedení. Na povrchu každého kamene jsou již z výroby vytvořeny „falešné“ spáry, které se spolu s těmi skutečnými po pokládce zasypou vhodným pískem. Tím se podtrhne přirozenost vyskládané plochy. Dlažba je určena pro pochozí plochy a místa s občasným jezdem osobních automobilů, např. chodníky, terasy, vjezdy do garáží apod. Dlažba PICADO je mrazuvzdorná a je opatřena vnitřním ochranným systémem Protect System IN proti znečištění a pronikání vody.

## Povrch reliéfní



přírodní

colormix Ardeso



colormix Arido

colormix Tiera



PICADO – colormix Ardeso



PICADO – colormix Tiera

## PICADO skladba

Kámen celý

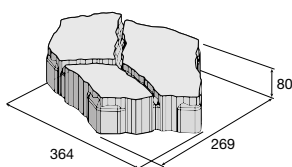

Kámen poloviční A

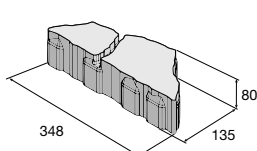

Kámen poloviční B

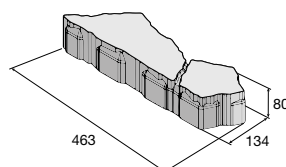

Základní kameny dlažby PICADO skladba jsou dodávány na paletě s určitým počtem doplňujících kamenů. Poloviční kámen B lze po rozštípnutí použít spolu s kamenem A jako kámen běžný celý.

výrobek

cena (Kč/m<sup>2</sup>) s DPH

PICADO skladba



Dlažba TIRRA dostupná ve formátu 350 × 150 × 80 mm nabízí výběr mezi hladkým povrchem ve čtyřech colormixech a nově i rumplovaným povrchem ve dvou colormixech – Domino a Kamelo. Díky své výšce 80 mm najde své uplatnění při realizacích hodnotnějších ploch určených pro parkovací stání. Atraktivním počtem barevných variant a možností volby povrchu se dlažba TIRRA stává pro zákazníka velmi lákavou. Dlažba je mrazuvzdorná a opatřená vnitřním ochranným systémem Protect System IN proti znečištění a pronikání vody.

## Povrch hladký



přírodní **N** colormix Domino **N** colormix Piano colormix Kamelo colormix Arido

## Povrch rumplovaný **N**



colormix Domino colormix Kamelo



TIRRA – colormix Piano, povrch hladký



TIRRA – colormix Kamelo, povrch rumplovaný

výrobek

cena (Kč/m<sup>2</sup>) s DPH

TIRRA

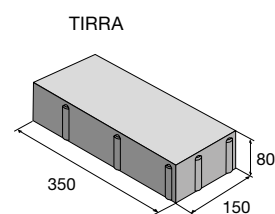

# HISTORIK



Rumplovaná dlažba HISTORIK má záměrně otlčený vzhled, s poškrábaným povrchem a takto vytvořenou patinou připomíná staré dlažební kameny. Je vhodná pro lehký i náročný provoz, k soukromým objektům i na veřejná prostranství. Lze ji velmi dobře použít tam, kde vynikne její přirozený vzhled a široké barevné možnosti – historické části měst a obcí, parky, zahrady, nádvoří a vchody do kulturních i historických budov – před školy, univerzity, muzea a galerie. Tato dlažba je velmi vhodná pro oživení okolí rodinných domů, nových staveb i rekonstruovaných dlážděných ploch. K této dlažbě se hodí rumplované zdicí kameny CRASH BLOCK a CAKE BLOCK pro výstavbu oplocení a zídek a rumplovaný krajový kámen jako vhodná náhrada standardních obrubníků. Dlažba HISTORIK je mrazuvzdorná a je opatřena ochranným systémem Protect System IN proti znečištění a pronikání vody.

## Povrch rumplovaný

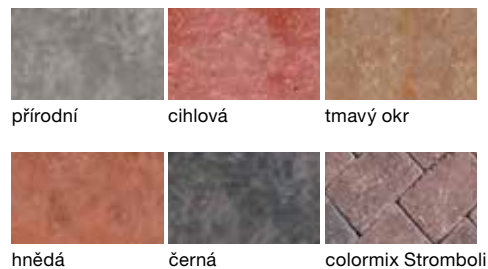

přírodní

cihlová

tmavý okr

hnědá

černá

colormix Stromboli





HISTORIK – cihlová

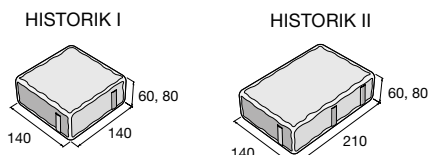

HISTORIK – přírodní

**Dlažbu doporučujeme doplnit krajovým kamenem, str. 109 a zdicími kameny CRASH BLOCK, str. 120.**



výrobek	barva	cena (Kč/m <sup>2</sup> ) s DPH
HISTORIK I, II – výška 60	přírodní	
	cihlová, tmavý okr, hnědá, černá	
	Stromboli	
HISTORIK I, II – výška 80	přírodní	
	cihlová, tmavý okr, hnědá, černá	
	Stromboli	

Aktuální ceny najdete na [www.presbeton.cz](http://www.presbeton.cz), nebo naskenováním QR kódu.



# KASTELA



Dlažbu KASTELA tvoří pět dlažebních kamenů s tryskanou povrchovou úpravou. Dlážděná plocha vyniká jemnou zrnitostí, kdy působivě kontrastují světlé a tmavé kamínky použité drti. Kamenný jsou dostupné pouze v sestavě, nikoli jednotlivě. Dlažba se hodí do historických center a starší zástavby i pro úpravu okolí rodinných domů. Je vhodná pro pochozí plochy a místa s občasným jezdem osobních automobilů. Dlažba KASTELA je mrazuvzdorná a je opatřena ochranným systémem Protect System IN proti znečištění a pronikání vody.

## Povrch tryskaný



bílá

šedá

černá



KASTELA – bílá, šedá, černá



KASTELA – černá

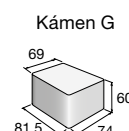
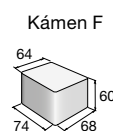
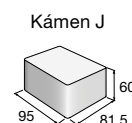
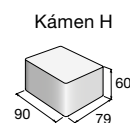
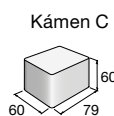

výrobek

cena (Kč/m<sup>2</sup>) s DPH

KASTELA



Sestava 5 kamenů. Kamenný nelze dodávat jednotlivě.

# H-E-X City



Dlažba H-E-X City je zajímavá svým originálním tvarem, který připomíná včelí plástve a nad klasickými dlažbami vyniká. Je určena do městských lokalit a svými barvami respektuje současné architektonické trendy, jako je střídmost a jednoduchost. Dlažba H-E-X City se vyrábí s tryskanou a kartáčovanou povrchovou úpravou, která zaručuje výborné protiskuzové parametry. Vzhledem ke své výšce 120 mm je určena pro všechny možné typy zpevněných ploch, jako jsou chodníky, náměstí, parkovací stání, plochy v okolí nákupních center a business parků apod. Je mrazuvzdorná a je opatřena vnitřním ochranným systémem Protect System IN proti znečištění a pronikání vody.

## Povrch tryskaný/kartáčovaný



bílá

šedá

černá



H-E-X City – bílá, černá



H-E-X City – bílá, černá

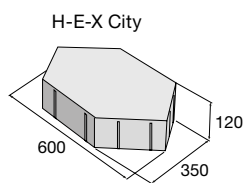

H-E-X City – podélná půlka

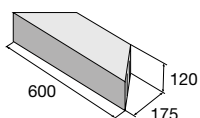

H-E-X City – příčná půlka

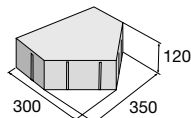

## výrobek

H-E-X City

H-E-X City – podélná půlka

H-E-X City – příčná půlka

## cena (Kč/ks) s DPH



Aktuální ceny najdete na [www.presbeton.cz](http://www.presbeton.cz), nebo naskenováním QR kódu.

Rumplovaná dlažba VEKTORIT se záměrně otlučeným povrchem je nabízena ve dvou hřejivých colormixech. Kameny o rozměrech 200 × 67 × 65 mm připomínají staré cihlové dláždění a tím se velmi hodí do historických míst. Skvěle se budou také doplňovat s dalšími výrobky PRESBETON jako jsou rumplované zdicí kameny CRASH BLOCK a CAKE BLOCK pro výstavbu oplocení a zídek a rumplovaný krajový kámen poslouží jako vhodná náhrada standardních obrubníků. Dlažba VEKTORIT je vhodným řešením pro dláždění ploch u rodinných domů, rekonstruovaných a atypických staveb (např. podlaha vinného sklípku nebo vinotéky), v zahradách a parcích, kde optimálně vynikne její přirozený vzhled. Dlažba je mrazuvzdorná a je opatřena ochranným systémem Protect System IN proti znečištění a pronikání vody.

## Povrch rumplovaný



colormix Vesuv      colormix Fuego



VEKTORIT – colormix FUEGO



VEKTORIT – colormix VESUV

**Dlažbu doporučujeme doplnit krajovým kamenem, str. 109 a zdicími kameny CRASH BLOCK, str. 120.**

**výrobek**

**cena (Kč/m<sup>2</sup>) s DPH**

VEKTORIT MIX



VEKTORIT

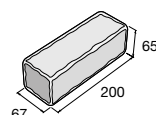

# BRENDA



Dlažba BRENDA je tvořena třemi dlažebními kameny s mírně zaoblenými okraji a méně výraznou fazetou. Vyrábí se v jednotné výšce 60 mm a je tedy vhodná pro dláždění všech typů pochozích ploch a míst s občasným jezdem osobních automobilů. Dlažební kameny mají příjemný, měkce působící povrch a dlážděná plocha připomíná historickou kamennou dlažbu. Je vhodná nejen k dláždění chodníků a ploch v okolí rodinných domů, ale také na veřejná prostranství, do zahrad a parků. Dlažba BRENDA je mrazuvzdorná a je opatřena ochranným systémem Protect System IN proti znečištění a pronikání vody.

## Povrch hladký



colormix Kalahari colormix Karakum

colormix Festival colormix Piano



BRENDA – colormix Kalahari



BRENDA – colormix Piano

Kámen A

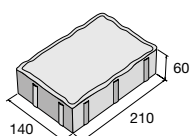

Kámen B

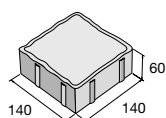

Kámen C

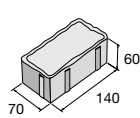

Sestava 3 kamenů. Kameny nelze dodávat jednotlivě.

výrobek

cena (Kč/m<sup>2</sup>) s DPH

BRENDA MIX



# HOLLAND

Dlažba HOLLAND ve svých mnoha rozměrových modifikacích a různých výškách je určena pro všechny základní typy předpokládaného zatížení. Jednotlivé kameny se stejnou výškou lze spolu kombinovat do různých skladeb. Kameny o výšce 40 a 50 mm jsou určeny jen pro pohyb chodců, výška 60 mm je pro chodníky, pěší zóny, zahrady, parkové úpravy a občasný jezd osobních automobilů. Dlažební kameny o výšce 80 mm lze použít pro plochy s vyšší zátěží, tj. automobilové komunikace, parkoviště, zastávkové zálivy. Provedení bez fazety je vhodné k dláždění komunikací u obchodních center. Nově mohou zákazníci zvolit i formát 200 x 100 x 100 mm v přírodním barevném provedení. Dlažba HOLLAND je mrazuvzdorná a je opatřena ochranným systémem Protect System IN proti znečištění a pronikání vody.



HOLLAND VII – colormix Alba



HOLLAND III BF – černá, přírodní, HOLLAND III – černá, bílá

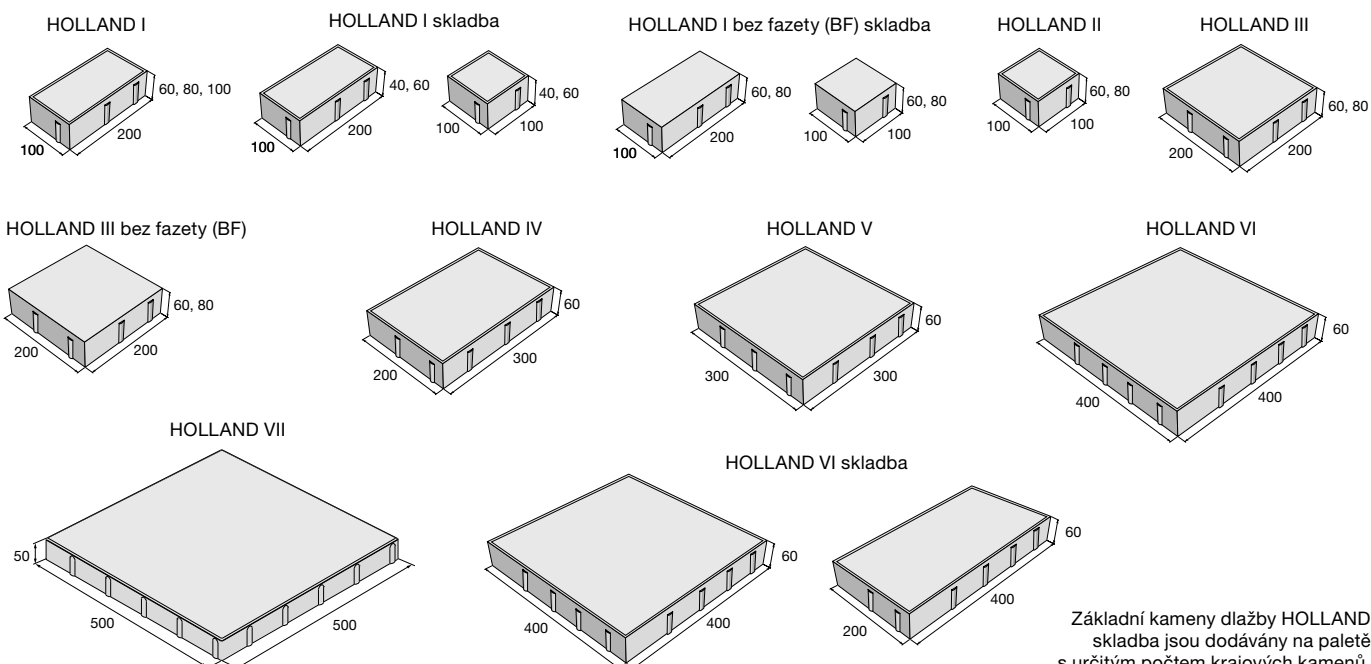

Základní kameny dlažby HOLLAND skladba jsou dodávány na paletě s určitým počtem krajových kamenů.

**Povrch hladký**

HOLLAND III – černá, žlutá

výrobek	barva	cena (Kč/m <sup>2</sup> ) s DPH
HOLLAND I skladba – výška 40	přírodní, červená, hnědá, černá, žlutá	
HOLLAND I – výška 60	přírodní, písková, červená, hnědá, černá, žlutá	
HOLLAND I BF skladba – výška 60	přírodní, červená	
HOLLAND I – výška 80	přírodní, písková, červená, hnědá, černá, žlutá	
HOLLAND I – výška 100	přírodní	
HOLLAND I BF skladba – výška 80	přírodní, červená	
HOLLAND II – výška 60	přírodní, červená, černá, žlutá	
HOLLAND II – výška 80	přírodní, červená	
HOLLAND III – výška 60	přírodní, červená, hnědá, černá, žlutá	
HOLLAND III BF – výška 60	přírodní	
HOLLAND III – výška 80	přírodní, červená, černá	
HOLLAND III BF – výška 80	přírodní	
HOLLAND IV – výška 60	přírodní	
HOLLAND V – výška 60	přírodní	
HOLLAND VI – výška 60	přírodní	
HOLLAND VI skladba – výška 60	přírodní	
HOLLAND VII – výška 50	přírodní	
HOLLAND VII MIX – výška 50	Piano, Alba, Galo	

 Aktuální ceny najdete na [www.presbeton.cz](http://www.presbeton.cz), nebo naskenováním QR kódu.

# H-PROFIL, UNI-PAR



Univerzální zámkové dlažby pro základní použití ve městech a obcích, ale i v okolí rodinných domů. Dlažební kameny o výšce 60 mm umožňují využití na chodníky, pěší zóny, cyklostezky a příjezdové cesty ke garážím. Jejich předností je pevná vazba mezi dlažebními kameny, které do sebe zapadají a tvoří pevný zámek proti posouvání. Kameny o výšce 80 a 100 mm jsou vhodné pro plochy s vyšší zátěží, např. automobilové komunikace, parkoviště, zastávkové zálivy, vjezdy do garáží apod. Dlažby jsou mrazuvzdorné a jsou opatřeny ochranným systémem Protect System IN proti znečištění a pronikání vody.

## H-PROFIL – povrch hladký



přírodní

červená

## UNI-PAR – povrch hladký



přírodní



H-PROFIL

výrobek	barva	cena (Kč/m <sup>2</sup> ) s DPH
H-PROFIL – výška 60	přírodní	
	červená	
H-PROFIL kraj – výška 60	přírodní	
H-PROFIL půlka – výška 60	přírodní	
H-PROFIL BF skladba – výška 60	přírodní	
	červená	
H-PROFIL – výška 80	přírodní	
	červená	
H-PROFIL SP – výška 80	přírodní	
	červená	
H-PROFIL BF SP – výška 80	přírodní	
	červená	
H-PROFIL kraj – výška 80	přírodní	
H-PROFIL půlka – výška 80	přírodní	
H-PROFIL BF skladba – výška 80	přírodní	
	červená	
H-PROFIL BF skladba – výška 100	přírodní	
	červená	
H-PROFIL – výška 100	přírodní	
	červená	
H-PROFIL půlka – výška 100	přírodní	
	červená	
H-PROFIL SP – výška 100	přírodní	
	červená	
H-PROFIL BF SP – výška 100	přírodní	
	červená	
UNI-PAR skladba – výška 60, 80	přírodní	
UNI-PAR skladba – výška 100	přírodní	

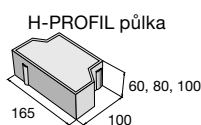
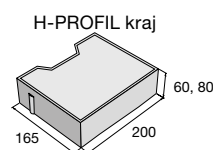
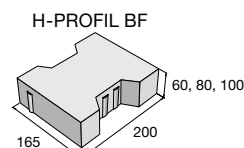
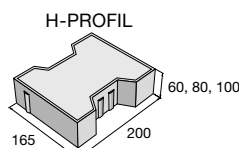

Základní kameny dlažeb H-PROFIL skladba jsou dodávány na paletě s určitým počtem krajových kamenů a půlek. Dlažba H-PROFIL o výšce 80 a 100 mm je určena i pro strojní pokládku (SP).

## UNI-PAR skladba

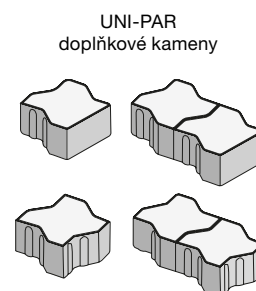
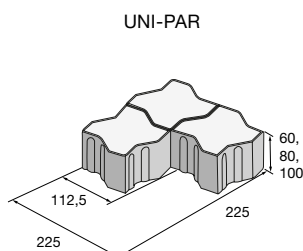

# DLAŽBA PRO NEVIDOMÉ



Jedná se o speciální dlažbu s výrazně tvarovaným povrchem, která je určena jako doplněk ke všem typům zpevněných ploch tam, kde je nutné vést nevidomé a slabozraké chodce určitým směrem, např. k přechodu pro chodce, na zastávku MHD, ke vchodu do budovy apod. Plastický povrch s výstupky nebo vodící linií je jednoznačně zjistitelný hmatově holí i nášlapem. Dlažba pro nevidomé se vybírá i s ohledem na vytvoření barevného kontrastu s okolní plochou, protože podstatná část osob se slabým zrakem se orientuje dobře podle vizuálního barevného kontrastu použitých dlažeb. Dlažby jsou mrazuvzdorné a jsou opatřeny ochranným systémem Protect System IN proti znečištění a pronikání vody. Výrobek je určen pouze pro provádění varovných, signálních a hmatných pásů definovaných vyhláškou c. 398/2009 Sb.

## HOLLAND SLP – povrch hladký



přírodní červená bílá

## SLP s vodící linií – povrch hladký



přírodní bílá



SLP s vodící linií – bílá



HOLLAND SLP – bílá

## HOLLAND I SLP skladba

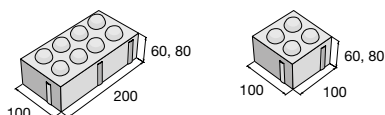

Základní kameny dlažby HOLLAND SLP skladba jsou dodávány na paletě s určitým počtem krajových kamenů.

## SLP s vodící linií

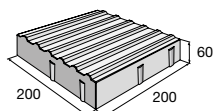

výrobek	barva	cena (Kč/m <sup>2</sup> ) s DPH
HOLLAND I SLP skladba – výška 60	přírodní	_____
	bílá, červená	
HOLLAND I SLP skladba – výška 80	přírodní	_____
	červená	
SLP s vodící linií	přírodní	_____
	bílá	





# VEGETAČNÍ A DRENÁŽNÍ DLAŽBA



Vegetační a drenážní dlažby jsou určeny pro plochy s požadavkem na vysokou propustnost srážkových vod do podkladních vrstev. Vegetační dlažby umožňují vytvořit nenásilný přechod dlážděných ploch v zatravněné zelené plochy. Vsačování vody je umožněno specifickým designem drenážních dlažeb. Tento typ dlažeb je výborným řešením pro větší plochy okolí rodinných domů, parkovišť a komerčních prostor. Disponují hladkým povrchem, jsou mrazuvzdorné a jejich funkčnost tvoří vysokou přidanou hodnotu.

**HYDROLINE – povrch hladký**

**HYDROPAS – povrch hladký**



přírodní



černá



colormix Piano



colormix Nuevo

**HYDROSET – povrch hladký**



přírodní



červená



černá

**TBX, HYDROSTAR, HYDROBAR – povrch hladký**



přírodní



HYDROLINE – přírodní



HYDROPAS – černá

TBX 40/60/8

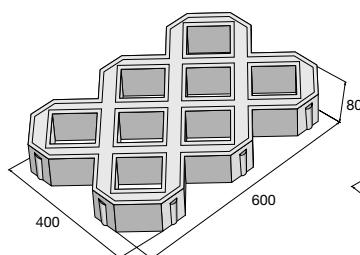

TBX 40/60/10

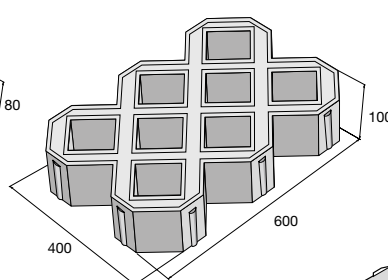

## výrobek

cena (Kč/ks) s DPH

TBX 40/60/8



TBX 40/60/10



## výrobek

cena (Kč/m<sup>2</sup>) s DPH

HYDROSTAR



HYDROSET



HYDROBAR



HYDROPAS



HYDROLINE



HYDROSTAR

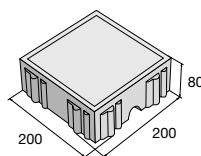

HYDROSET

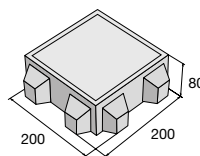

HYDROBAR

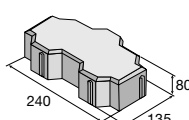

HYDROPAS

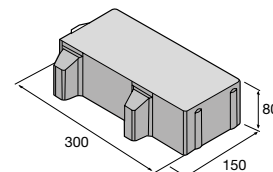

HYDROLINE

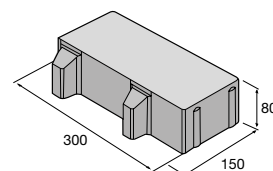

# VSAKOVACÍ DLAŽBA



Vsakovací dlažba představuje inovační řešení, které je svou technologií v souladu se stále se zvyšujícími požadavky na udržitelnost a zlepšování situace z hlediska životního prostředí. Specializovaná mezerovitá struktura betonu umožňuje vsakování srážkových vod přímo v místě jejich dopadu do podkladních vrstev. Je zde tedy možná minimální spára, což je velmi významnou výhodou zejména pro pohyb s invalidními vozíky. Vsakovací dlažbu je vhodné umístit na rozsáhlejší pochozí plochy, parkoviště a náměstí, avšak využít ji lze i v okolí obchodních center či rodinných a bytových domů.



**Povrch jemnozrný**



přírodní



HOLLAND III VSK – přírodní



HOLLAND III VSK – černá (atyp)

HOLLAND I VSK

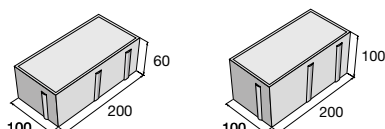

HOLLAND III VSK

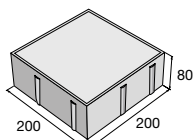

**Bližší info viz. str. 8**

**výrobek**

**cena (Kč/m<sup>2</sup>) s DPH**

HOLLAND I VSK – výška 60



HOLLAND I VSK – výška 100



HOLLAND III VSK – výška 80





# OBRUBNÍKY, ŽLABY A PŘÍDLAŽBA

K oddělení různých typů ploch – vozovek,  
chodníků, trávníků

Výrobky z produkce PRESBETON Nova, s.r.o.

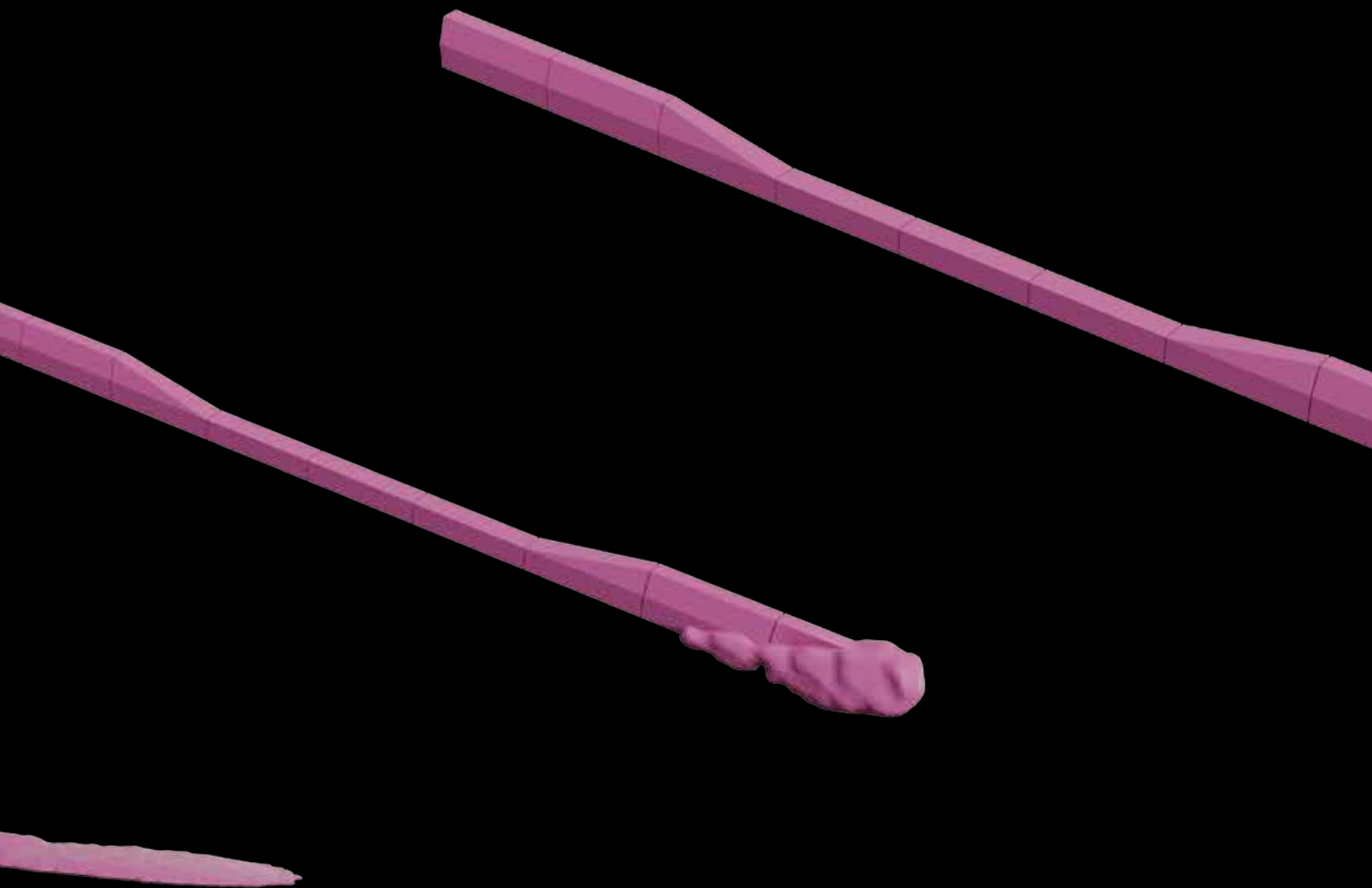

# SILNIČNÍ A CHODNÍKOVÉ OBRUBNÍKY

Vibrolisované silniční a chodníkové obrubníky slouží k oddělení chodníku a dalších ploch od vozovky. V základní nabídce jsou silniční obrubníky rovné, nájezdové, přechodové a obloukové. Chodníkové obrubníky ABO jsou opatřeny fazetou a slouží k oddělení chodníku od záhonu, trávníku, parkovišť nebo jiných ploch. Obrubníky jsou mrazuvzdorné a jsou opatřeny vnitřním ochranným systémem Protect System IN.



Silniční obrubník



Chodníkový obrubník

## Silniční obrubníky

výrobek / typové označení	cena (Kč/ks) s DPH
Silniční obrubník / ABO 1-15	
Silniční obrubník / ABO 2-15	
Silniční obrubník / ABO 2-15 PUL	
Silniční obrubník / ABO 2-15 TR	
Silniční obrubník – ABO 2-12	
Silniční obrubník – přechodový levý / ABO 2-15 PL	
Silniční obrubník – přechodový pravý / ABO 2-15 PP	
Silniční obrubník – nájezdový / ABO 2-15 N	
Silniční obrubník – obloukový vnější / ABO 2-15 VO R 0,5	
Silniční obrubník – obloukový vnější / ABO 2-15 VO R 1	
Silniční obrubník – obloukový vnější / ABO 2-15 VO R 2	
Silniční obrubník – obloukový vnitřní / ABO 2-15 IO R 0,5	
Silniční obrubník – obloukový vnitřní / ABO 2-15 IO R 1	



## Chodníkové obrubníky

výrobek / typové označení	barva	cena (Kč/ks) s DPH
Chodníkový obrubník / ABO 13-10	přírodní	
Chodníkový obrubník / ABO 14-10	přírodní	
Chodníkový obrubník / ABO 15-10	přírodní	
Chodníkový obrubník / ABO 16-10	přírodní, černá, hnědá	
Chodníkový obrubník / ABO 18-10	přírodní	
Chodníkový obrubník / ABO 8-10	přírodní	



**Silniční obrubníky – povrch hladký**



přírodní

**Chodníkové obrubníky – povrch hladký**



přírodní



černá



hnědá

**Silniční obrubníky**

ABO 1-15

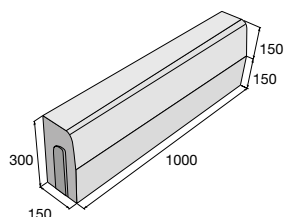

ABO 2-15

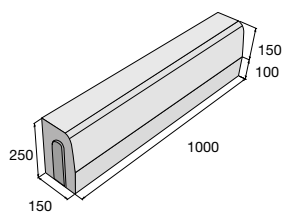

ABO 2-15 PUL

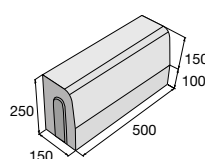

ABO 2-15 TR

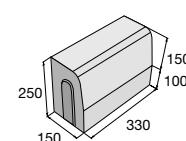

ABO 2-15 N

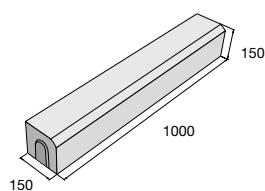

ABO 2-15 PL

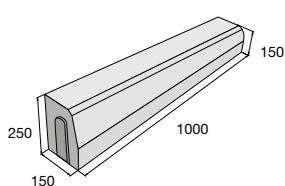

ABO 2-15 PP

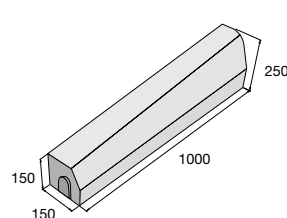

ABO 2-15 IO R 0,5

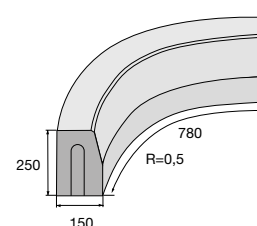

ABO 2-15 IO R 1

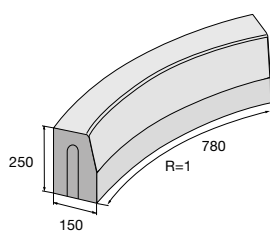

ABO 2-15 VO R 0,5

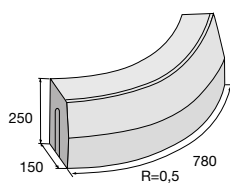

ABO 2-15 VO R 1

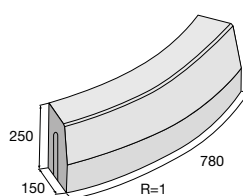

ABO 2-15 VO R 2

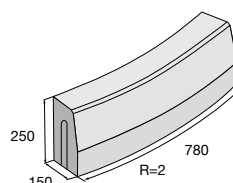

ABO 2-12

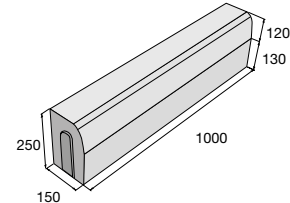

**Chodníkové obrubníky**

ABO 13-10

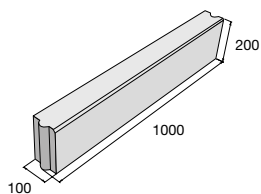

ABO 14-10

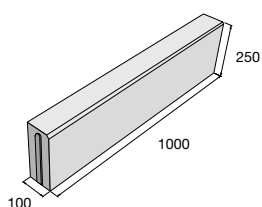

ABO 15-10

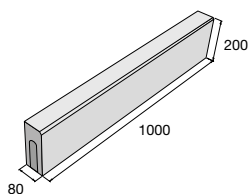

ABO 16-10

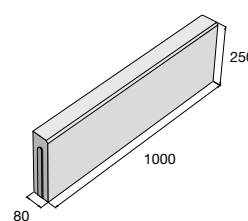

ABO 8-10

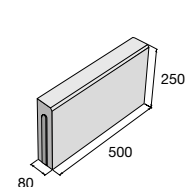

ABO 18-10

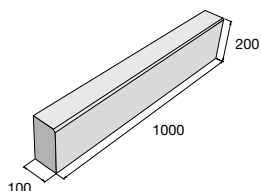

# BEZBARIÉROVÉ ZASTÁVKOVÉ OBRUBNÍKY

Kasselský obrubník je určený k použití v autobusových, trolejbusových a tramvajových zastávkách. Je speciálně profilován tak, že navádí pneumatiky dopravního prostředků co nejbližše hrany nástupiště bez rizika jejich poškození. Jedná se o vylepšenou variantu mezinárodně známého kasselského obrubníku, která díky upravenému profilovému řešení umožňuje plynulý bezbariérový přechod mezi zastávkovým nástupištěm a nízkopodlažním dopravním prostředkem při zachování všech dosavadních výhod kasselského obrubníku klasického typu. Vylepšený profil obrubníku tak zajišťuje bezpečnější, rychlejší a pohodlnější nástup a výstup všem cestujícími včetně vozíčkářů a cestujícími s kočárky.



Sestava 1



Sestava 2

## výrobek / typové označení

## cena (Kč/ks) s DPH

Náběhový zkrácený levý / BZO 330-350 ZL

Náběhový zkrácený pravý / BZO 350-330 ZP

Přechodový levý / BZO 270-330 L

Přechodový pravý / BZO 330-270 P

Přímý / BZO 350

Náběhový pravý / BZO 350-330 P

Náběhový levý / BZO 330-350 L

Přechodový pravý / BZO 330-300 P

Přechodový levý / BZO 300-330 L



**Bezbariérové zastávkové obrubníky – povrch hladký**



přirodní

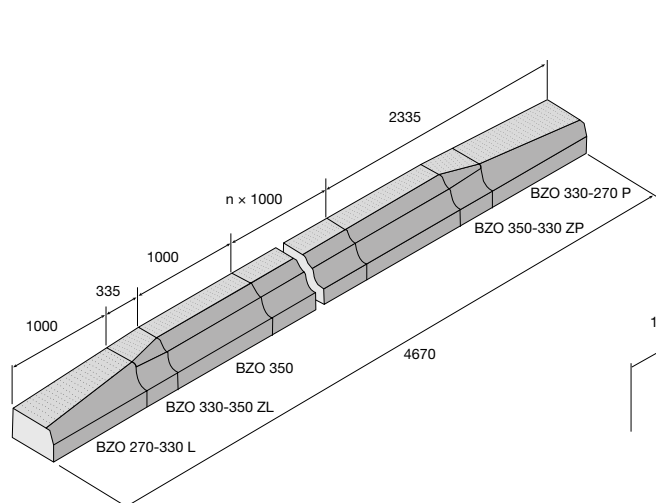

Sestava 1 – originální německá varianta

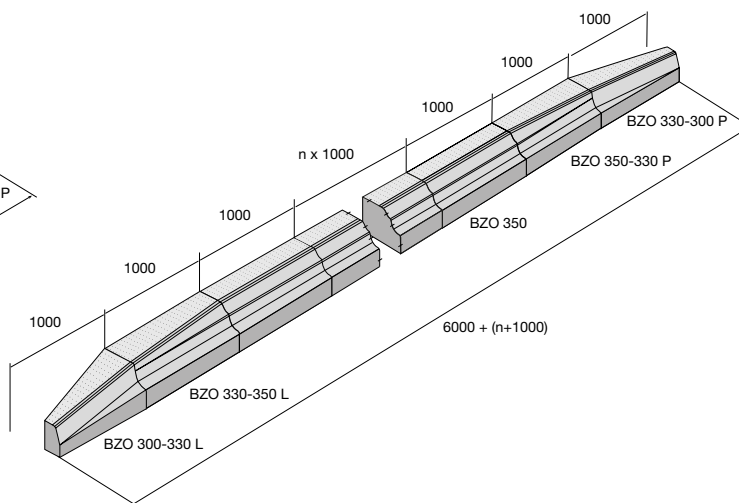

Sestava 2 – přechodové kusy navazují na standardní silniční obrubníky – náběhové kusy mají délku 1 m

BZO 270-330 L

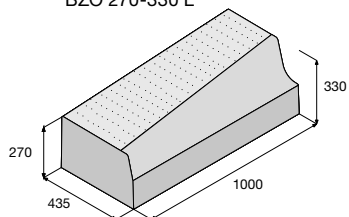

BZO 330-350 ZL

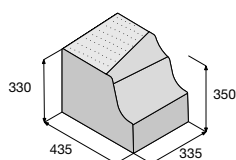

BZO 350-330 ZP

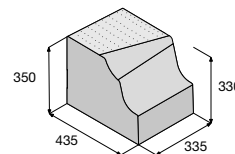

BZO 330-270 P

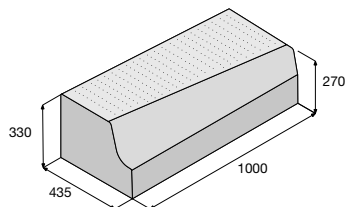

BZO 350

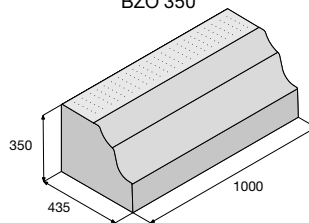

BZO 350-330 P

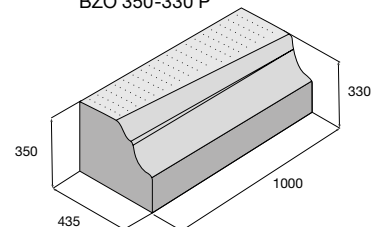

BZO 330-350 L

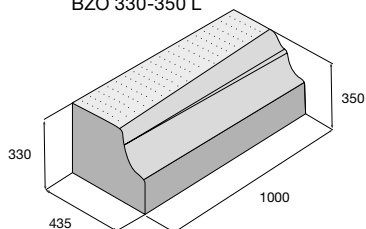

BZO 300-330 L

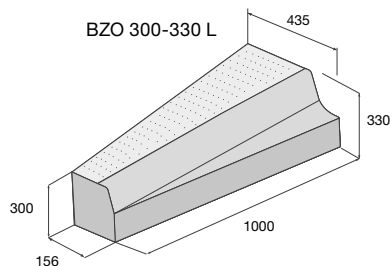

BZO 330-300 P

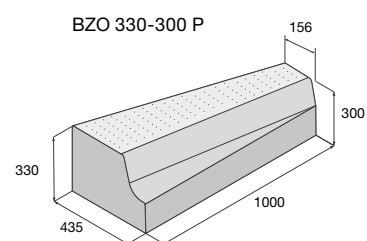



# ZAHRADNÍ OBRUBNÍKY

Zahradní obrubníky slouží k oddělení chodníku a pěšin od záhonu, trávniku, jiných ploch v zahradách a parcích. Vybrané typy chodníkových obrubníků se vyrábí v několika barevných provedeních tak, aby mohly vhodně doplňovat vydlážděnou plochu. Novinkou jsou zahradní obrubníky Natural skvěle doplňující Natural dlažby od PRESBETONU. Zahradní obrubníky jsou mrazuvzdorné a jsou opatřeny vnitřním ochranným systémem Protect System IN.

## Zahradní obrubníky – povrch hladký



Zahradní obrubník

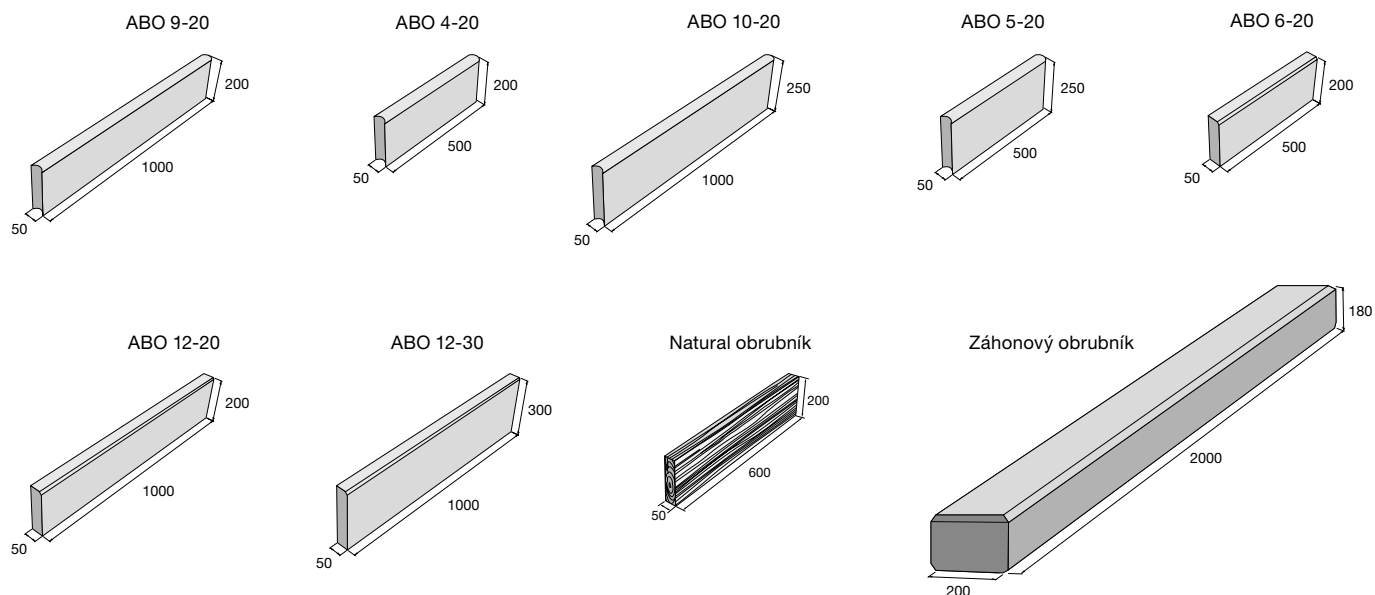

**VERTO – ukončující kámen/povrch reliéfní**

slonovinová      šedá

**Záhonový obrubník – povrch hladký**

přírodní

**RIGA MODERN – ukončující kámen/povrch reliéfní**

olivová      černá

**Natural obrubník – povrch reliéfní**



hnědá      přírodní      béžová/hnědá      hnědá/černá      béžová/světle hnědá      tmavě hnědá



Zahradní obrubník

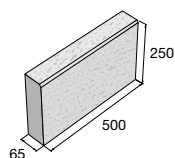
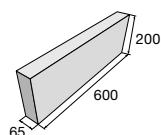

Zahradní obrubník

**VERTO – ukončující kámen**

**RIGA MODERN – ukončující kámen**

**VERTO – ukončující kámen je vhodné kombinovat s dlažbou VERTO, viz. str. 60.**

**RIGA MODERN – ukončující kámen je vhodné kombinovat s dlažbou RIGA MODERN, viz str. 65.**

**Natural obrubník je možné kombinovat s Natural dlažbami BARK, WOODY a OAK, viz. str. 54, 58, 59.**

výrobek / typové označení	barva	cena (Kč/ks) s DPH
Zahradní obrubník / ABO 9-20	přírodní, červená, hnědá, černá, písková, žlutá	
Zahradní obrubník / ABO 4-20	přírodní, červená, hnědá, písková, žlutá	
Zahradní obrubník / ABO 10-20	přírodní	
Zahradní obrubník / ABO 5-20	přírodní	
Zahradní obrubník / ABO 12-20	přírodní, černá	
Zahradní obrubník / ABO 12-30	tmavohnědá	
Zahradní obrubník / ABO 6-20	přírodní	
Záhonový obrubník	přírodní	
Natural obrubník	hnědá, přírodní, béžová/hnědá, hnědá/černá, béžová/světle hnědá, tmavě hnědá	
VERTO – ukončující kámen	slonovinová, šedá	
RIGA MODERN – ukončující kámen	olivová, černá	



Aktuální ceny najdete na [www.presbeton.cz](http://www.presbeton.cz), nebo naskenováním QR kódu.

# SILNIČNÍ PŘÍDLAŽBA, ŽLABY

Silniční přídlažba se používá zejména při výstavbě komunikací k vytvoření podélného pruhu souběžného s obrubníky nebo opticky odděluje plochu vozovky od jejich ostatních částí. U živičných vozovek slouží k vytváření přechodu mezi komunikací a obrubníkem. Tato přídlažba je opatřena vnitřním ochranným systémem Protect System IN proti znečištění a pronikání vody.



Žlab do dlažby TBO 4-20/100



Žlab BARK

Silniční přídlažba

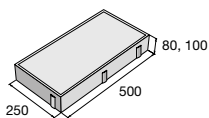

Příkopový žlab

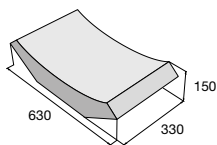

TBO 3-30/30

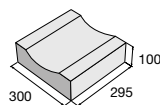

Žlab TBO 6-20/30

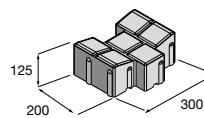

Žlab BARK

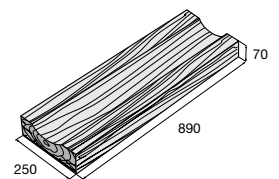

TBO 1-30/100

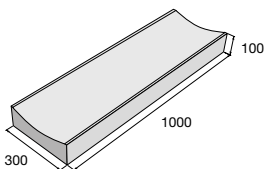

TBO 2-30/40

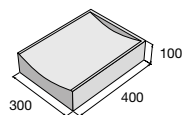

TBO 2-30/100

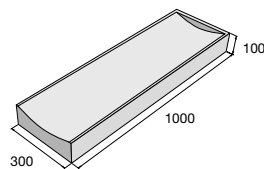

TBO 1-30/40

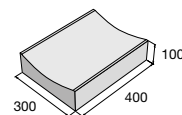

TBO 4-20/100 UP

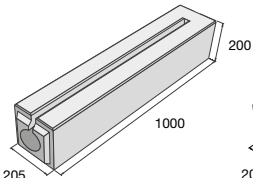

TBO 4-20/100

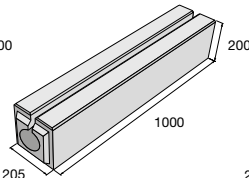

TBO 4-20/100 UL

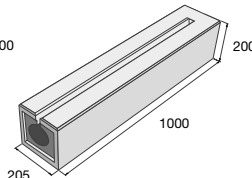

TBO 4-20/100 Z

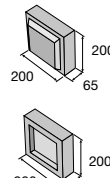

TBO 5-23/100

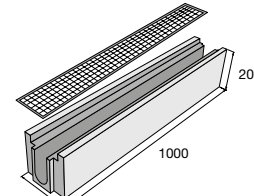

TBO 5-23/50/O

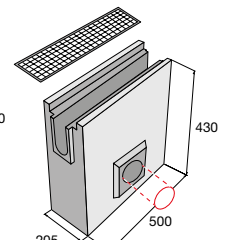

**Silniční přídlažba – povrch hladký** **IN**



přírodní      bílá

**TBM, TBO 3 – povrch hladký** **IN**

přírodní

**TBO 1, 2, 4, 5 – povrch hladký** **IN**

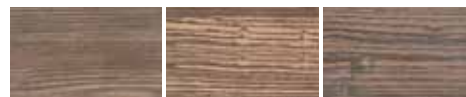
přírodní

**Žlab BARK – povrch reliéfní** **TOP**

hnědá      béžová/hnědá      hnědá/černá



Žlab do dlažby – TBO 6-20/30



Silniční přídlažba

výrobek / typové označení	barva	cena (Kč/ks) s DPH
Silniční přídlažba / ABK 50-25-8	přírodní bílá	
Silniční přídlažba / ABK 50-25-10	přírodní bílá	
Příkopový žlab / TBM 1-65/33	přírodní	
Žlab do dlažby – průběžný / TBO 1-30/100	přírodní	
Žlab do dlažby – průběžný zkrácený / TBO 1-30/40	přírodní	
Žlab do dlažby – koncový / TBO 2-30/100	přírodní	
Žlab do dlažby – koncový zkrácený / TBO 2-30/40	přírodní	
Žlab do dlažby – průběžný / TBO 3-30/30	přírodní	
Štěrbinový žlab / TBO 4-20/100	přírodní	
Štěrbinový žlab koncový pravý TBO 4-20/100 UP	přírodní	
Štěrbinový žlab koncový levý TBO 4-20/100 UL	přírodní	
Záslepka – žlab do dlažby / TBO 4-20/100 Z	přírodní	
Žlab do dlažby – s kovovým roštem / TBO 5-23/100	přírodní	
Žlab do dlažby – s odtokem, roštem a kalovým košem / TBO 5-23/50/0*	přírodní	
Žlab do dlažby / TBO 6-20/30	přírodní	
Žlab BARK	hnědá <b>B</b> béžová/hnědá, hnědá/černá	

\* Tento prvek je doplňkem pro žlabu TBO 4-20/100 a 5-23/100

**B** Výrobek je součástí systému BARK, str. 13, 56.

Aktuální ceny najdete na [www.presbeton.cz](http://www.presbeton.cz), nebo naskenováním QR kódu.

# TRAVNÍ LEM



Betonová obruba „travní lem“ je v podstatě vhodná alternativa k obrubníku. Hlavní výhodou travního lemu je snadnější použití mechanizace při sekání trávy. Současně také slouží k lemování trávníku a k oddělování rozdílných ploch. Travní lemy jsou mrazuvzdorné a lze vybírat z několika atraktivních variant.

## Povrch hladký



přírodní

písková

červená

hnědá

## Travní lem BARK – povrch reliéfní

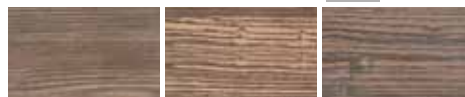

hnědá

béžová/hnědá

hnědá/černá



Travní lem BARK – hnědá



Travní lem malý – přírodní

výrobek / typové označení	barva	cena (Kč/ks) s DPH
Travní lem malý / TL-2	přírodní	
	písková, červená, hnědá	
	hnědá	
Travní lem BARK	hnědá, béžová/hnědá, hnědá/černá	

Travní lem malý

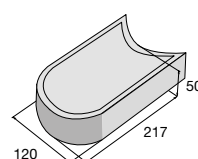

Travní lem BARK

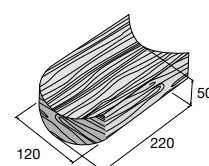

**B** Výrobek je součástí systému BARK, str. 13, 56.

# KRAJOVÝ KÁMEN



Betonový prvek, který nahrazuje klasický obrubník, a jak už sám název napovídá, je primárně díky svému rumplovanému povrchu určen jako doplněk ke stejně opracovaným dlažbám. Tvar kamene umožňuje vytvářet různé typy obrub, vždy záleží na způsobu usazení kamene. Krajořv kámen je mrazuvzdorný a opatřený ochranným systémem Protect System IN proti znečištění a pronikání vody.

## Povrch rumplovaný



přírodní

cihlová

hnědá

tmavý okr



Krajořv kámen – hnědá

## Možnosti pokládky

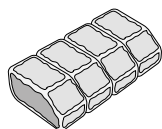

varianta A

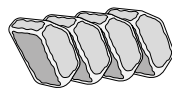

varianta B

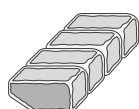

varianta C

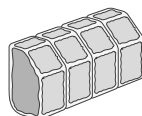

varianta D

Krajořv kámen

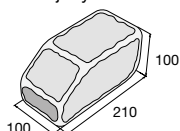

**Krajořv kámen použijte jako obrubník pro dlažby VEKTORIT, str. 90 a HISTORIK, str. 87.**

výrobek	barva	cena (Kč/ks) s DPH
Krajořv kámen	přírodní	
	cihlová, hnědá, tmavý okr	

Aktuální ceny najdete na [www.presbeton.cz](http://www.presbeton.cz), nebo naskenováním QR kódu.

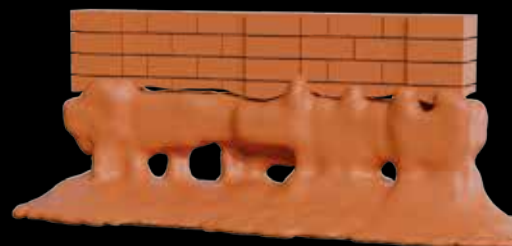

## ZDICÍ PRVKY

Na výstavbu zídek, plotů, garáží, okrasných stěn  
a jednoduché zahradní architektury

Výrobky z produkce PRESBETON Nova, s.r.o.

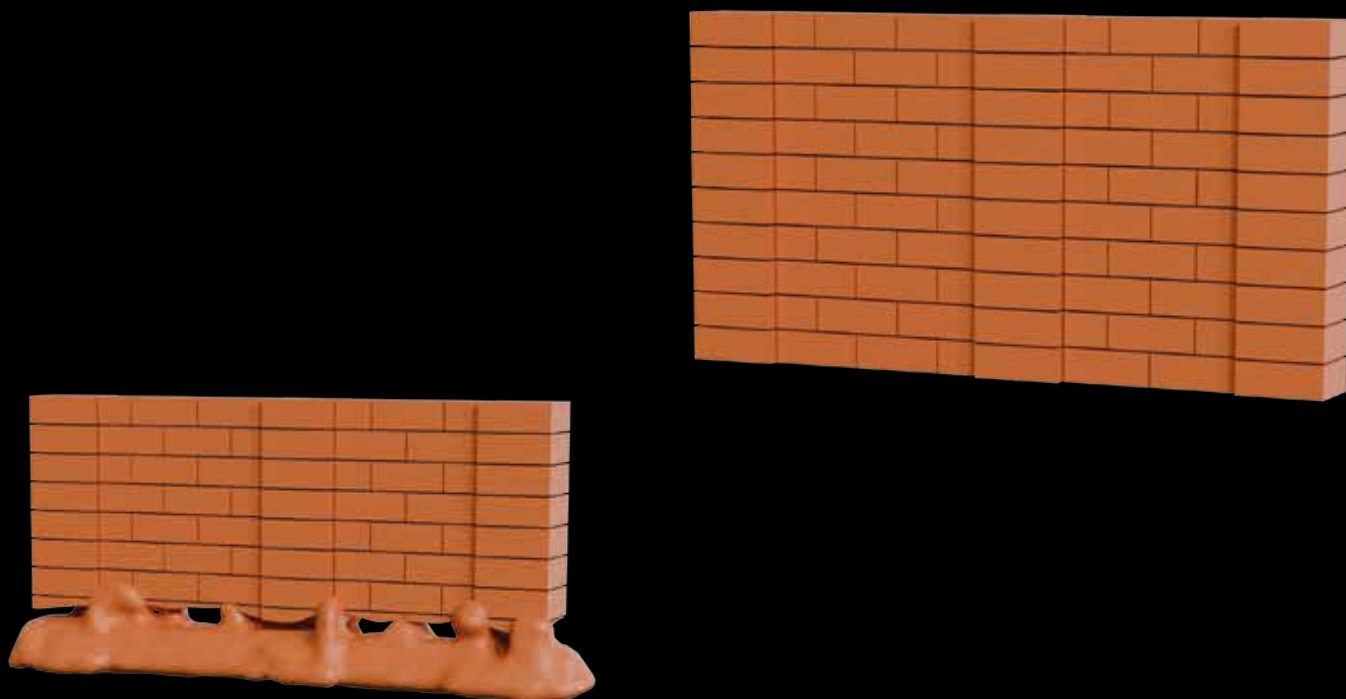



# SIMPLE BLOCK

Zdicí systém SIMPLE BLOCK je tvořen osmi typy tvarovek. Tyto tvarovky jsou vyráběny s fazetou a jsou určeny pro technologii bezspárového zdění, čímž odpadá jakékoliv dodatečné zapravování spár. Pohledové části tvarovek SIMPLE BLOCK nevyžadují žádnou další povrchovou úpravu. K ukončení stavby lze použít originální zákrytové desky SIMPLE BLOCK (ZDS) nebo plné tvarovky s označením AFU, případně si lze vybrat z nabídky univerzálních zákrytových desek. Systém těchto tvarovek je určen pro výstavbu drobných staveb, zídek, oplocení apod. Tvarovky SIMPLE BLOCK jsou mrazuvzdorné a jsou opatřeny vnitřním ochranným systémem Protect System IN proti znečištění a pronikání vody.



SIMPLE BLOCK – černá

HX 1/20/AF

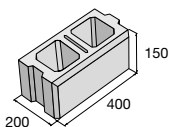

HX 2/20/AF

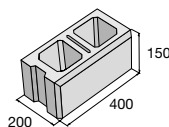

HX 3/20/AF

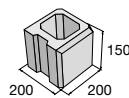

HX 4/20/AF

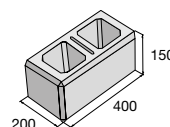

HX 1/30/AF

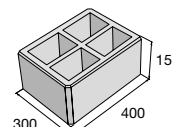

HX 1/20/AFU

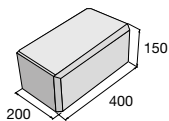

HX 3/20/AFU

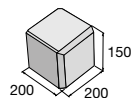

HX 1/30/AFU

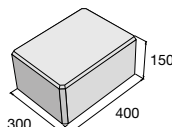

ZDS 200

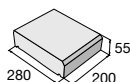

ZDS 300

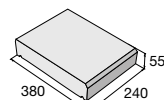

**Povrch hladký**



přírodní



okrová



cihlová



černá



hnědá



bílošedá



SIMPLE BLOCK – bílošedá

**Možnosti použití tvarovek SIMPLE BLOCK najdete na str. 202–206.**

**výrobek / typové označení**

**cena (Kč/ks) s DPH**

Tvarovka průběžná celá / HX 1/20/AF

Tvarovka ukončující celá / HX 2/20/AF

Tvarovka ukončující poloviční / HX 3/20/AF

Tvarovka sloupková / HX 4/20/AF

Tvarovka sloupková / HX 1/30/AF

Tvarovka plná průběžná celá / HX 1/20/AFU

Tvarovka plná ukončující poloviční / HX 3/20/AFU

Tvarovka plná sloupková / HX 1/30/AFU

Zákrytová deska průběžná / ZDS 200 – doplňková tvárnice

Zákrytová deska sloupková / ZDS 300 – doplňková tvárnice

Aktuální ceny najdete na [www.presbeton.cz](http://www.presbeton.cz), nebo naskenováním QR kódu.



# LINE BLOCK

LINE BLOCK je velmi působivý moderní zdicí systém složený z tvarovek průběžných celých, polovičních a sloupkových. K ukončení zdiva slouží zákrytová deska ZDL. Výstavba tohoto zdicího systému je jednoduchá, a to pomocí lepení. Značnou výhodou je výrazná úspora času a peněz. Vzhledem k svému modernímu vzhledu lze zdi či ploty z tvarovek LINE BLOCK využít jak v soukromém, tak i veřejném sektoru. Všechny tvarovky LINE BLOCK jsou mrazuvzdorné a jsou opatřeny vnitřním ochranným systémem Protect System IN proti znečištění a pronikání vody.



LINE BLOCK – přírodní, bílá, černá

LB 60/30/PR

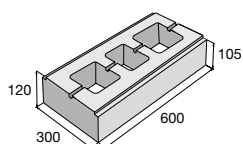

LB 60/30/SL

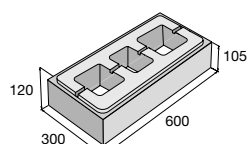

LB 30/30/PL-UK

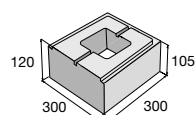

ZDL 200

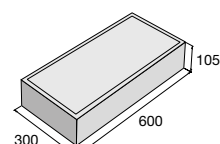

LB 60/30/UK

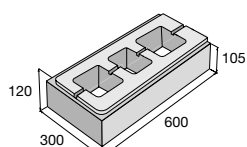

LB 30/30/PL-PR

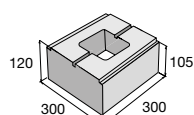

Povrch hladký

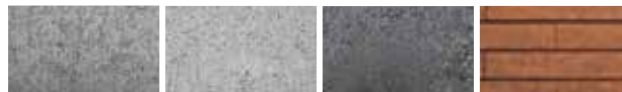

přírodní

bílá

černá

Corten



LINE BLOCK – bílá

**Možnosti použití tvarovek LINE BLOCK najdete na str. 213.**

**výrobek / typové označení**

**barva**

**cena (Kč/ks) s DPH**

Tvarovka průběžná celá / LB 60/30/PR

přírodní, černá, bílá, Corten

Tvarovka ukončující / LB 60/30/UK

**N** přírodní, černá, bílá, Corten

Tvarovka sloupková / LB 60/30/SL

přírodní, černá, bílá, Corten

Tvarovka poloviční ukončující / LB 30/30/PL-UK

přírodní, černá, bílá, Corten

Tvarovka poloviční průběžná / LB 30/30/PL-PR

**N** přírodní, černá, bílá, Corten

Zákrytová deska / ZDL 200 – doplňková tvárnice

přírodní, černá, bílá, Corten



Aktuální ceny najdete na [www.presbeton.cz](http://www.presbeton.cz), nebo naskenováním QR kódu.

# DEMI BLOCK

Jedná se o zdící systém složený ze dvou stavebních kamenů a jedné zákrytové desky. Zajímavostí je jeho atypická povrchová úprava, kdy jsou hrany kamenů upraveny kladívkováním. Vzniká tak velmi atraktivní zdící systém, který je ideální pro výstavbu plotů či zídek v okolí rodinných domů a chalup. Pro ukončení staveb slouží zákrytové desky ZDD 200. Zdíci kameny DEMI BLOCK jsou mrazuvzdorné a jsou opatřeny vnitřním ochranným systémem Protect System IN proti znečištění a pronikání vody.



DEMI BLOCK – černá



DEMI BLOCK – colormix Piano



DEMI BLOCK – colormix Kamelo



DEMI BLOCK – černá



DEMI BLOCK – colormix Piano

**DEMI BLOCK – povrch kladívkovaný**

černá

colormix Piano

colormix Kamelo

**Zákrytové desky DEMI BLOCK ZDD – povrch hladký**

černá

colormix Piano

colormix Kamelo



DEMI BLOCK – colormix Kamelo

HX 4/15/K

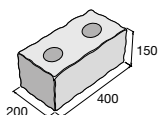

HX 8/15/K

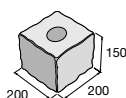

ZDD 200

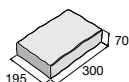
**Možnosti použití kamenů DEMI BLOCK najdete na str. 207.**
**výrobek / typové označení**

Základní zdicí kámen / HX 4/15/K

Poloviční zdicí kámen / HX 8/15/K

Zákrytová deska / ZDD 200 – doplňková tvárnice

**povrch**

kladívkovaný

kladívkovaný

hladký

**cena (Kč/ks) s DPH**

 Aktuální ceny najdete na [www.presbeton.cz](http://www.presbeton.cz), nebo naskenováním QR kódu.

# FACE BLOCK

Tvarovky FACE BLOCK se štípaným nebo hladkým povrchem jsou oblíbenou volbou. Pohledové části stavby z tvarovek FACE BLOCK mají přirozený vzhled a nevyžadují další povrchovou úpravu. Tvarovky nejsou určeny ke zdění beze spár a na ukončení plotů a zídek se používají buď přímo originální zákrytové desky FACE BLOCK (ZDV 200 a ZDV 400) nebo univerzální zákrytové desky. Tvarovky FACE BLOCK jsou určeny pro výstavbu budov, garáží, okrasných zídek a stěn, oplocení a drobné zahradní architektury. Jsou mrazuvzdorné a disponují vnitřním ochranným systémem Protect System IN proti znečištění a pronikání vody.



FACE BLOCK – přírodní, hladký

A  
hladký povrch

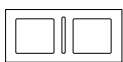

B  
jednostranně štípaný

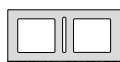

2B  
dvoustranně štípaný



3B  
štípaný roh

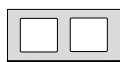

4B  
trojstranně štípaný

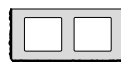

5B  
čtyřstranně štípaný



6B  
trojstranně štípaný



Tvarovka

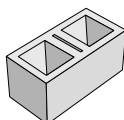

Příčkovka



ZDV 200

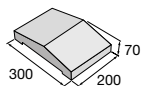

ZDV 400

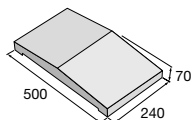

**Povrch hladký**

přírodní

hnědá

okrová

černá

**Povrch štípaný**

přírodní

hnědá

okrová

černá



FACE BLOCK – černá, štípaný



FACE BLOCK – okrová, štípaný

výrobek / typové označení	rozměr d × š × v (mm)	barva	povrch	cena (Kč/ks) s DPH
Tvarovka hladká* / HX 2/19/A	390 × 190 × 190	přírodní, hnědá, okrová	hladký	
Tvarovka jednostranně štípaná* / HX 2/19/B	390 × 195 × 190	přírodní, hnědá, okrová, černá	štípaný	
Tvarovka oboustranně štípaná* / HX 2/19/2B	390 × 200 × 190	přírodní, hnědá, okrová, černá	štípaný	
Tvarovka – štípaný roh / HX 2/19/3B	395 × 195 × 190	přírodní, hnědá, okrová, černá	štípaný	
Tvarovka – štípané 3 strany / HX 2/19/4B	400 × 195 × 190	přírodní, hnědá, okrová, černá	štípaný	
Tvarovka – štípané 4 strany / HX 2/19/5B	400 × 200 × 190	přírodní, hnědá, okrová, černá	štípaný	
Tvarovka – štípané 3 strany / HX 2/19/6B	395 × 200 × 190	přírodní, hnědá, okrová, černá	štípaný	
Příčkovka hladká / HX 4/9/A	390 × 90 × 190	přírodní, hnědá, okrová, černá	hladký	
Příčkovka jednostranně štípaná / HX 4/9/B	390 × 95 × 190	přírodní, hnědá, okrová, černá	štípaný	
Zákrytová deska se štípaným čelem / ZDV 200 – doplňková tvárnice	200 × 300 × 70	přírodní, hnědá, okrová, černá	štípaný	
Zákrytová deska sloupková se štípaným čelem / ZDV 400 – doplňková tvárnice	240 × 500 × 70	přírodní, hnědá, okrová, černá	štípaný	

\* Možnost pŕlení.

Aktuální ceny najdete na [www.presbeton.cz](http://www.presbeton.cz), nebo naskenováním QR kódu.



# CRASH BLOCK

Zdicí kameny CRASH BLOCK jsou vibrolisované betonové bloky s rumplovaným (otlučeným) povrchem, který imituje přírodní stavební materiál. Povrch dokončené stavby se neomítá. Jako zákrytové desky na ukončení zídek a oplocení se používají rumplované doplňkové tvárnice s okapovou drážkou (ZDR 200). Používají se obvykle na výstavbu oplocení, obrub, zídek a okrasných stěn, především v zahradní a městské architektuře, v parcích, v areálech určených k odpočinku a rekreaci, i v okolí rodinných domů. K těmto zdicím kamenům se hodí všechny dlažby s rumplovaným povrchem. Kameny CRASH BLOCK jsou mrazuvzdorné a jsou opatřeny vnitřním ochranným systémem Protect System IN proti znečištění a pronikání vody.



CRASH BLOCK – černá

HX 4/19/R

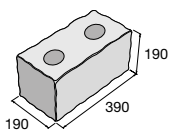

HX 6/19/R

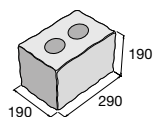

HX 8/19/R

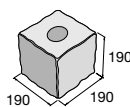

HX 4/9/R

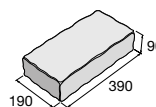

HX 4/9/RO

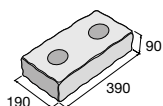

HX 6/9/RO

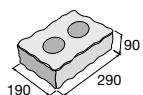

HX 8/9/RO

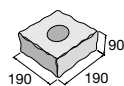

ZDR 200

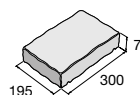

**Povrch rumplovaný**



cihlová

hnědá

okrová

černá



CRASH BLOCK – cihlová



CRASH BLOCK – okrová

**výrobek / typové označení**

Základní zdicí kámen / HX 4/19/R

Zdicí kámen tříčtvrteční / HX 6/19/R

Zdicí kámen poloviční / HX 8/19/R

Zdicí kámen snížený s otvory / HX 4/9/RO

Zdicí kámen snížený plný / HX 4/9/R

Zdicí kámen snížený s otvory / HX 6/9/RO

Zdicí kámen snížený s otvorem / HX 8/9/RO

Zákrytová deska / ZDR 200 – doplňková tvárnice

**cena (Kč/ks) s DPH**



Aktuální ceny najdete na [www.presbeton.cz](http://www.presbeton.cz), nebo naskenováním QR kódu.

# DUO STONE

Stavební kameny DUO STONE v plné variantě bez otvoru jsou určeny k výstavbě malých okrasných zídek a ke zpevnění svahu v kaskádových zahradách. Variantu s otvory (DSO) s možností proarmování lze pak využít např. pro plotové zdivo standardních výšek a zděné konstrukce podobného charakteru. Součástí tohoto systému jsou i prvky na výstavbu schodů, pomocí kterých lze propojit plochy o různých výškách. Tvárnice jsou mrazuvzdorné a jsou opatřeny ochranným systémem Protect System IN proti znečištění a pronikání vody.

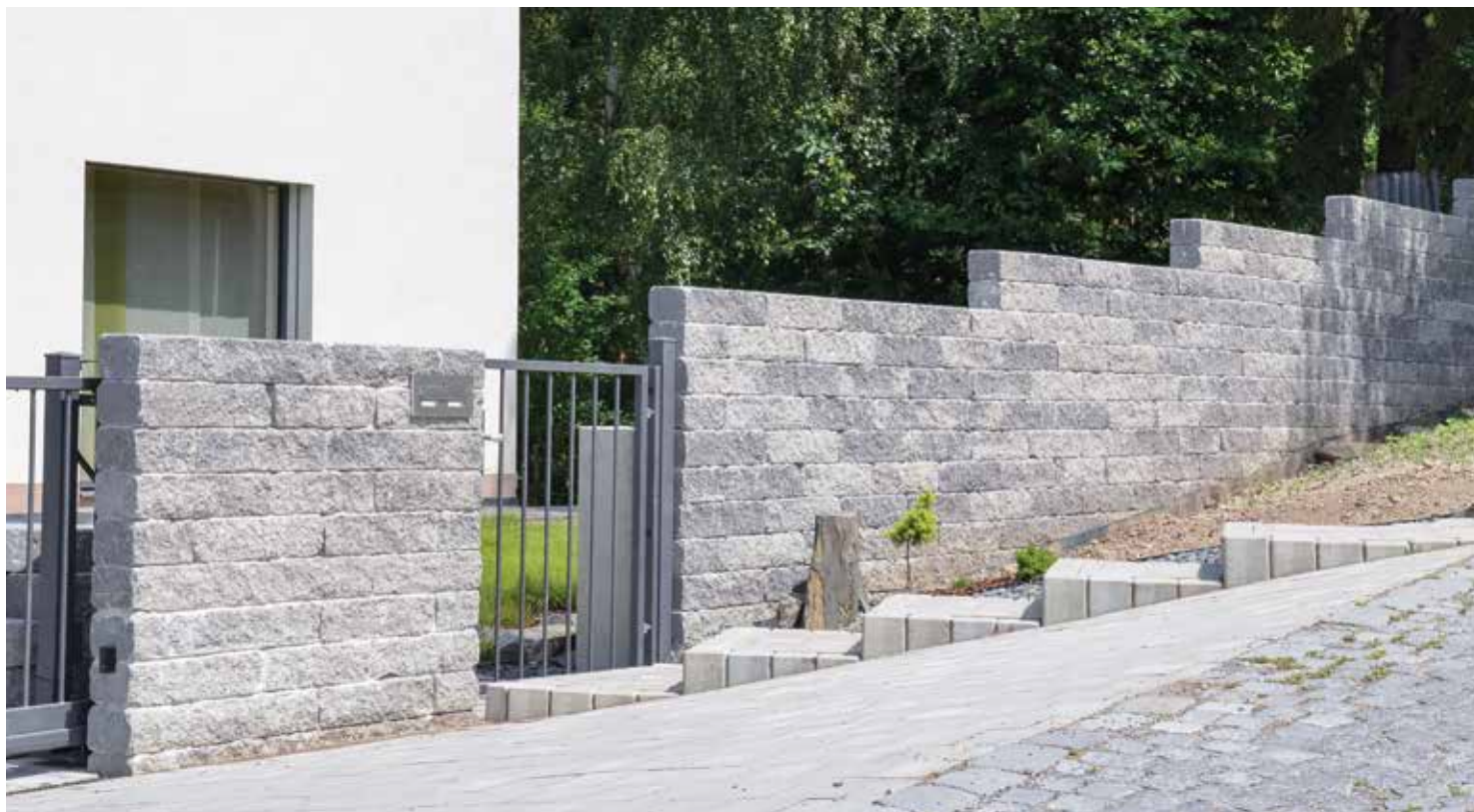

DUO STONE – šedočerná

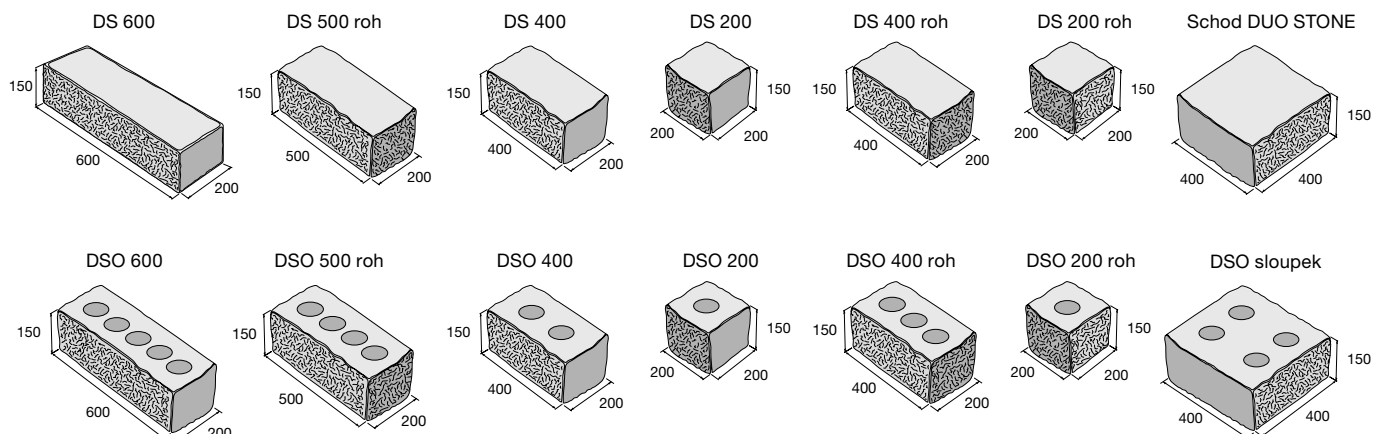

Možnosti použití kamenů DUO STONE najdete na str. 210–212.

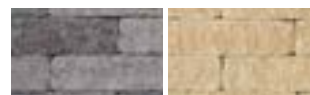
**Povrch štípaný/rumplovaný**

šedočerná

okrová

**Povrch štípaný**



bílá

šedá

černá

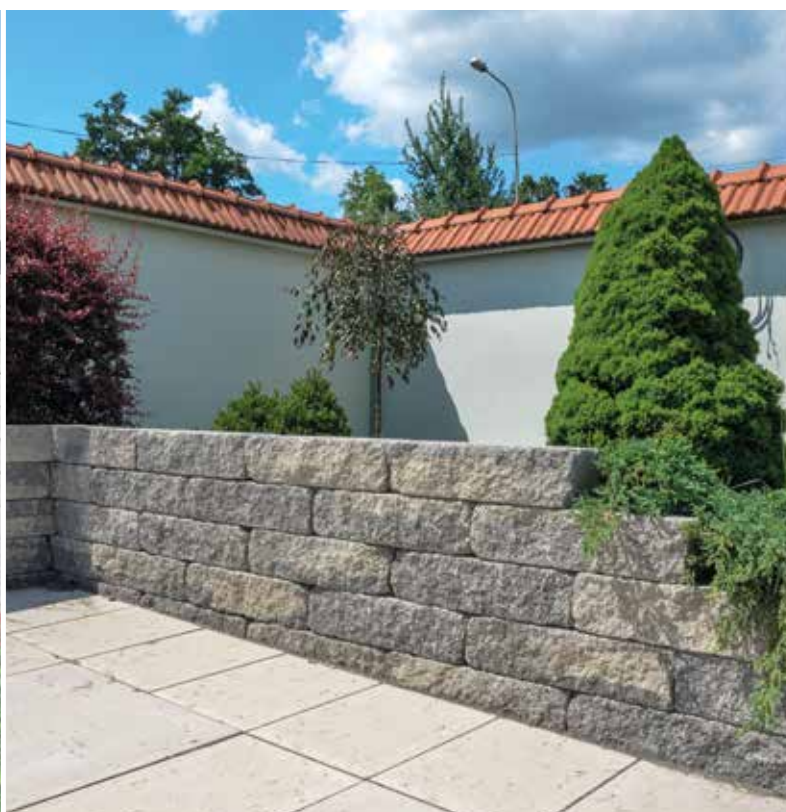

DUO STONE – bílá, černá



DUO STONE – šedočerná

výrobek / typové označení	barva	povrch	cena (Kč/ks) s DPH
Zdicí kámen průběžný / DS 600	šedočerná, okrová šedá, bílá, černá	štípaný/rumplovaný štípaný	
Zdicí kámen ukončující rohový / DS 500 roh	šedočerná, okrová šedá, bílá, černá	štípaný/rumplovaný štípaný	
Zdicí kámen průběžný / DS 400	šedočerná, okrová šedá, bílá, černá	štípaný/rumplovaný štípaný	
Zdicí kámen ukončující rohový / DS 400 roh	šedočerná, okrová šedá, bílá, černá	štípaný/rumplovaný štípaný	
Zdicí kámen průběžný / DS 200	<b>N</b> šedočerná, okrová šedá, bílá, černá	štípaný/rumplovaný štípaný	
Zdicí kámen ukončující / DS 200 roh	šedočerná, okrová šedá, bílá, černá	štípaný/rumplovaný štípaný	
Schod DUO STONE	šedočerná, okrová šedá, bílá, černá	štípaný/rumplovaný štípaný	
Zdicí kámen průběžný s otvory / DSO 600	šedočerná, okrová šedá, bílá, černá	štípaný/rumplovaný štípaný	
Zdicí kámen ukončující rohový s otvory / DSO 500 roh	šedočerná, okrová šedá, bílá, černá	štípaný/rumplovaný štípaný	
Zdicí kámen průběžný s otvory / DSO 400	šedočerná, okrová šedá, bílá, černá	štípaný/rumplovaný štípaný	
Zdicí kámen ukončující rohový s otvory / DSO 400 roh	šedočerná, okrová šedá, bílá, černá	štípaný/rumplovaný štípaný	
Zdicí kámen průběžný s otvory / DSO 200	<b>N</b> šedočerná, okrová šedá, bílá, černá	štípaný/rumplovaný štípaný	
Zdicí kámen ukončující s otvory / DSO 200 roh	šedočerná, okrová šedá, bílá, černá	štípaný/rumplovaný štípaný	
Zdicí kámen sloupkový s otvory / DSO sloupek	šedočerná, okrová šedá, bílá, černá	štípaný/rumplovaný štípaný	

 Aktuální ceny najdete na [www.presbeton.cz](http://www.presbeton.cz), nebo naskenováním QR kódu.

# VISTA BLOCK



Mezi zdicí systémy nově vstupuje VISTA BLOCK, který reaguje na nejaktuálnější požadavky zákazníků. Disponuje hladkým povrchem a svou výstavbou stejně velkých kamenů o rozměrech 500 × 200 × 200 mm působí vysoce atraktivně. Dominující charakterovou vlastností a současně významnou předností je právě jednoduchost výstavby pomocí lepení. Na ukončení zdiva je vhodné použít zákrytovou desku VISTA BLOCK. Tento zdicí systém je dostupný ve čtyřech barevných provedeních a je výborným řešením pro zidky a oplocení v okolí rodinných domů. Svým minimalistickým, čistým vzhledem však bude skvěle doplňovat i moderní architekturu komerčních prostor.

## Povrch hladký



přírodní

colormix Domino

pískovec mix

colormix Latte



VISTA BLOCK – pískovec mix



VISTA BLOCK – colormix Domino

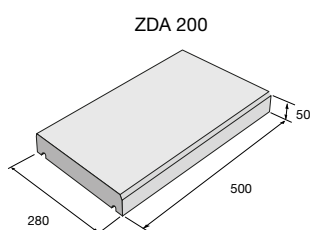
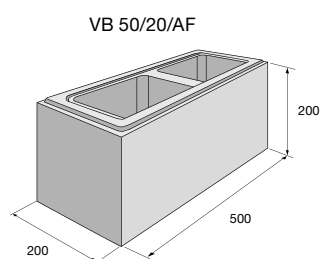

**Možnosti použití kamenů VISTA BLOCK najdete na str. 208–209.**

**výrobek / typové označení**

**cena (Kč/ks) s DPH**

Tvarovka / VB 50/20/AF



Zákrytová deska / ZDA 200 – doplňková tvárnice



# BETONOVÉ CIHLY LÍCOVÉ



Betonové lícové cihly hladké nebo rumplované (otlučené) svým vzhledem připomínají staré pálené cihly. Povrch lícových cihel se neomítá a na ukončení zdiva oplocení nebo zídek lze použít lícové cihly nebo zákrytové desky z pohledového betonu určené přímo pro zdi z lícových cihel. Tyto cihly se používají ke zdění budov, zídek, oplocení, sloupků pergol a jiných zahradních staveb. Betonové lícové cihly jsou mrazuvzdorné a jsou opatřeny vnitřním ochranným systémem Protect System IN proti znečištění a pronikání vody.

## BCL – povrch hladký, rumplovaný

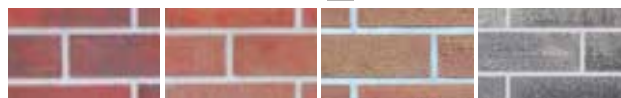

červená/černá

červená/hnědá

hnědá/žlutá

šedá/černá

## Zákrytová deska – povrch hladký

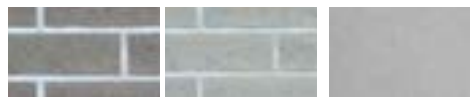

přírodní

bílá

přírodní

(pouze u BCL 2)

(pouze u BCL 2)



Betonové cihly lícové 1 – červená/černá, povrch rumplovaný



Betonové cihly lícové 1 – hnědá/žlutá, povrch hladký

BCL 1 hladký

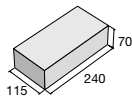

BCL 1 rumplovaný

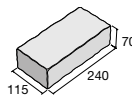

BCL 2 hladký

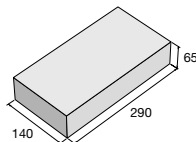

ZD 2-13

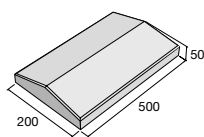

ZDL 3-37



ZDL 3-50

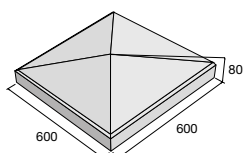

ZDP 2-13

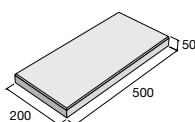

Možnosti použití BCL najdete na str. 199–200.

## Betonové cihly lícové

výrobek	barva	povrch	cena (Kč/ks) s DPH
BCL 1	červená/černá, červená/hnědá, hnědá/žlutá, šedá/černá	hladký	
BCL 1	červená/černá, červená/hnědá, hnědá/žlutá, šedá/černá	rumplovaný	
BCL 2	přírodní, červená/hnědá, bílá	hladký	

## Zákrytové desky

výrobek / typové označení	rozměr d x š x v (mm)	cena (Kč/ks) s DPH
ZD průběžná / ZD 2-13	500 x 200 x 50	
ZD průběžná plochá / ZDP 2-13	500 x 200 x 50	
ZD sloupková / ZDL 3-37	470 x 470 x 80	
ZD sloupková / ZDL 3-50	600 x 600 x 80	

Aktuální ceny najdete na [www.presbeton.cz](http://www.presbeton.cz), nebo naskenováním QR kódu.

# UNIVERZÁLNÍ ZÁKRYTOVÉ DESKY

Zákrytové desky jsou vyráběny jako doplňkový sortiment ke zdicím systémům FACE BLOCK, CRASH BLOCK, SIMPLE BLOCK a BCL, ale lze je použít i při práci s jinými zdicími systémy. K dispozici jsou pro zdivo různé tloušťky a v několika barevných variantách. Zákrytové desky slouží k ukončení zídek, soklů, sloupků plotů, atik apod. Jsou mrazuvzdorné a jsou opatřeny ochranným systémem Protect System IN proti znečištění a pronikání vody.



Zákrytová deska sloupková ZD – přírodní



Zákrytová deska sloupková, průběžná ZD – přírodní



Zákrytová deska průběžná ZDP – přírodní

**Povrch hladký**



přírodní

okrová

cihlová

**ZD BARK / povrch reliéfní**



hnědá



**Pro zdivo tloušťky 200 mm**

ZD 1-20

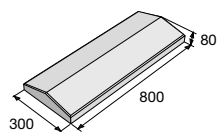

ZD 2-20

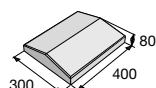

ZD 3-20

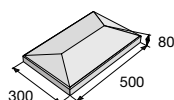

ZD 4-20

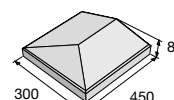

ZD 5-20

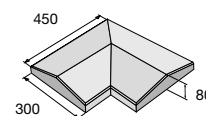

ZDP 1-20

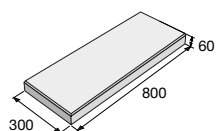

ZDP 2-20

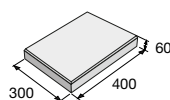

ZDP 3-20

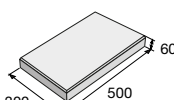

ZDP 5-20

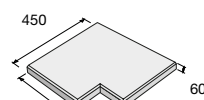

**Pro zdivo tloušťky 300 mm**

ZD 1-30

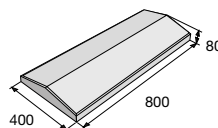

ZD 2-30

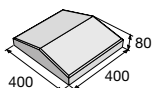

ZD 3-30

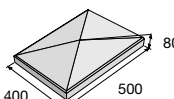

ZDL 3-30

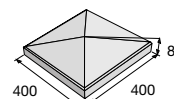

ZD 4-30

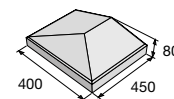

ZD 5-30

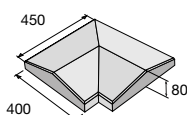

ZDP 3-30

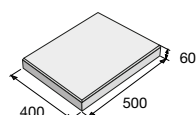

**Pro zdivo tloušťky 400 mm**

ZD 1-40

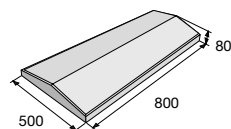

ZD 2-40

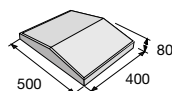

ZD 3-40

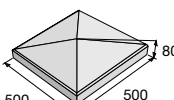

ZD 4-40

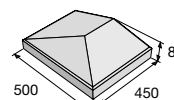

ZDP 3-40

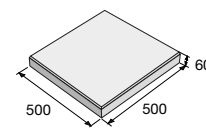

**Pro zdivo tloušťky 600 mm**

ZD 3-60

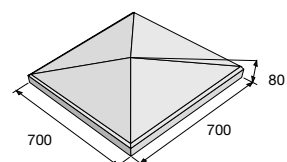



## Zákrytové desky s reliéfem dřeva

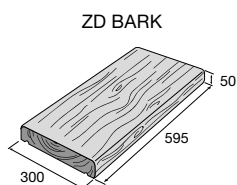

### Pro zdivo tloušťky 200 mm

výrobek / typové označení	rozměr d × š × v (mm)	barva	cena (Kč/ks) s DPH
ZD průběžná / ZD 1-20	800 × 300 × 80	přírodní, okrová, cihlová	
ZD průběžná zkrácená / ZD 2-20	400 × 300 × 80	přírodní, okrová, cihlová	
ZD sloupková / ZD 3-20	500 × 300 × 80	přírodní, okrová, cihlová	
ZD ukončující / ZD 4-20	450 × 300 × 80	přírodní, okrová, cihlová	
ZD rohová / ZD 5-20	450 × 300 × 80	přírodní, okrová, cihlová	
ZD průběžná plochá / ZDP 1-20	800 × 300 × 60	přírodní, okrová, cihlová	
ZD průběžná zkrácená plochá / ZDP 2-20	400 × 300 × 60	přírodní, okrová, cihlová	
ZD sloupková plochá / ZDP 3-20	500 × 300 × 60	přírodní, okrová, cihlová	
ZD rohová plochá / ZDP 5-20	450 × 300 × 60	přírodní	

### Pro zdivo tloušťky 300 mm

výrobek / typové označení	rozměr d × š × v (mm)	barva	cena (Kč/ks) s DPH
ZD průběžná / ZD 1-30	800 × 400 × 80	přírodní	
ZD průběžná zkrácená / ZD 2-30	400 × 400 × 80	přírodní	
ZD sloupková / ZD 3-30	500 × 400 × 80	přírodní	
ZD sloupková / ZDL 3-30	400 × 400 × 80	přírodní	
ZD ukončující / ZD 4-30	450 × 400 × 80	přírodní	
ZD rohová / ZD 5-30	450 × 400 × 80	přírodní	
ZD sloupková plochá / ZDP 3-30	500 × 400 × 60	přírodní	

### Pro zdivo tloušťky 400 mm

výrobek / typové označení	rozměr d × š × v (mm)	barva	cena (Kč/ks) s DPH
ZD průběžná / ZD 1-40	800 × 500 × 80	přírodní	
ZD průběžná zkrácená / ZD 2-40	400 × 500 × 80	přírodní	
ZD sloupková / ZD 3-40	500 × 500 × 80	přírodní	
ZD ukončující / ZD 4-40	450 × 500 × 80	přírodní	
ZD sloupková plochá / ZDP 3-40	500 × 500 × 60	přírodní	

### Pro zdivo tloušťky 600 mm

výrobek / typové označení	rozměr d × š × v (mm)	barva	cena (Kč/ks) s DPH
ZD sloupková / ZD 3-60	700 × 700 × 80	přírodní	

POZNÁMKA: Výše uvedené zákrytové desky jsou vhodné především pro zdivo z tvarovek FACE BLOCK, CRASH BLOCK a SIMPLE BLOCK.

## Zákrytové desky s reliéfem dřeva

výrobek	rozměr d × š × v (mm)	barva	cena (Kč/ks) s DPH
ZD BARK	595 × 300 × 50	hnědá	

# DESKOVÉ PLOTY



Železobetonový montovaný plotový systém je složený z nosných sloupku průběžných, rohových a koncových, výplňových panelů a zákrytových desek. Dle zvolené výšky sloupků je možné vytvořit plotovou konstrukci o nadzemních výškách 1 200 mm, 1 600 mm, 2 000 mm a 2 400 mm. K dispozici je varianta s pohledovou jednou nebo oběma stranami, v hladkém a reliéfním provedení. Celý plotový systém je mrazuvzdorný a je opatřen impregnací Protect System TOP proti znečištění a pronikání vody.

## Povrch hladký



přírodní

## Povrch reliéfní



přírodní



opuka mix



hnědá



Plotový systém – přírodní/reliéf kámen

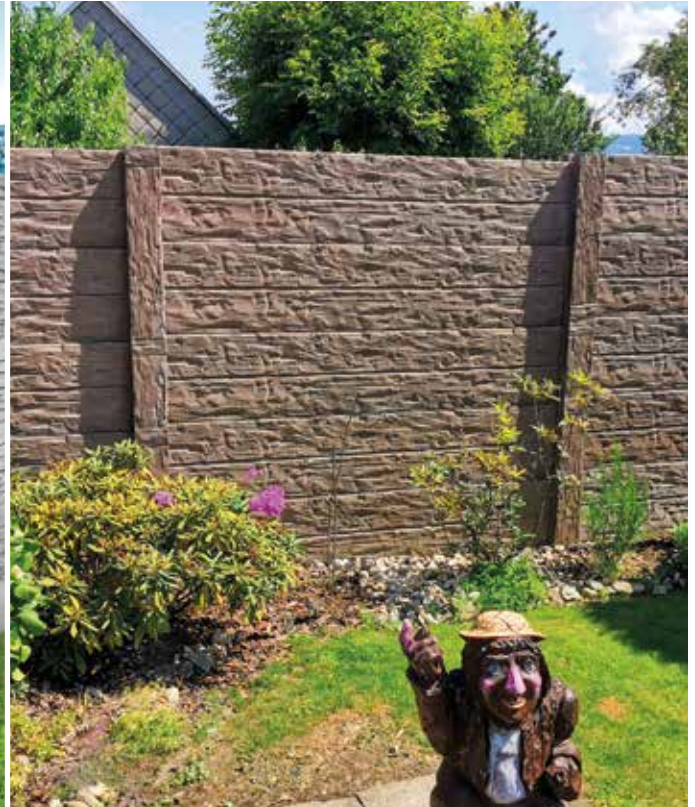

Plotový systém – hnědá/reliéfní



Plotový systém – opuka mix/reliéf kámen

ZD – sloupková, hladký

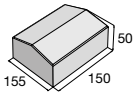

Sloupek rohový, hladký

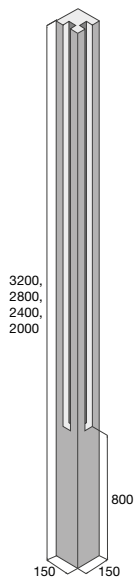

Sloupek průběžný, hladký

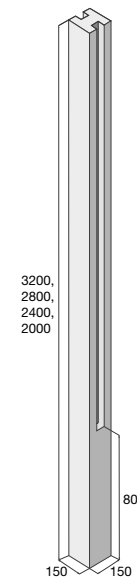

Sloupek koncový, hladký

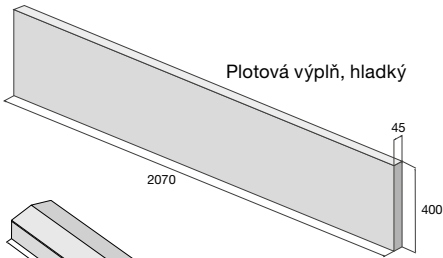
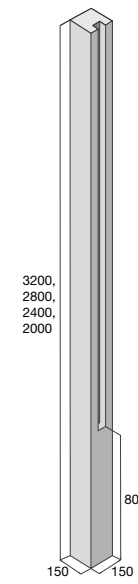

Plotová výplň, hladký

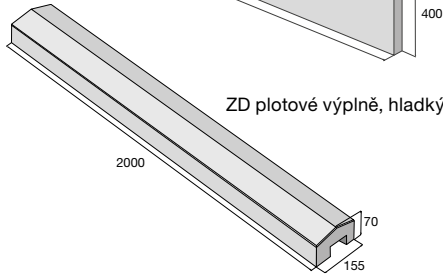

ZD plotové výplně, hladký

ZD – sloupková, reliéf – kámen

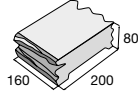

Sloupek rohový, reliéf – kámen

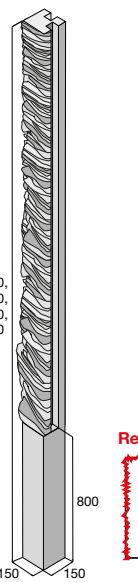

Sloupek průběžný, reliéf – kámen

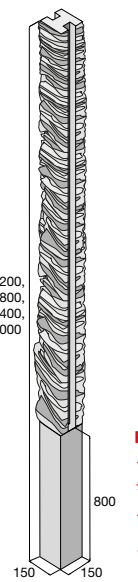

Sloupek koncový, reliéf – kámen

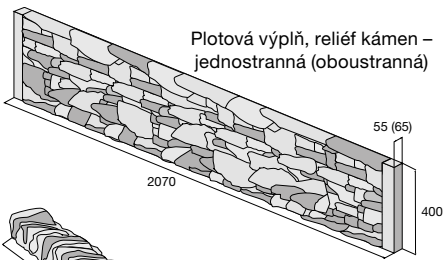
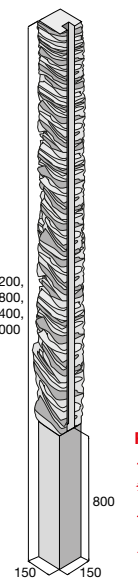

Plotová výplň, reliéf kámen – jednostranná (oboustranná)

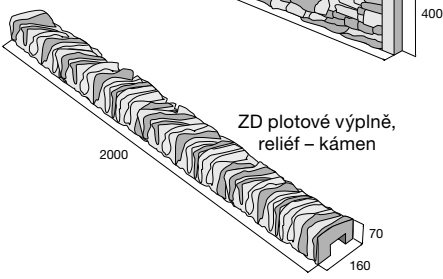

ZD plotové výplně, reliéf – kámen

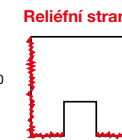

ZD – sloupková, reliéf – dřevo

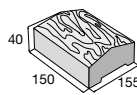

Sloupek rohový, reliéf – dřevo

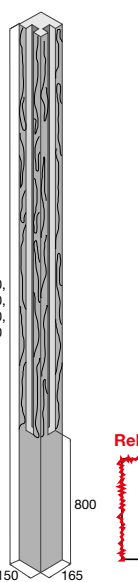

Sloupek průběžný, reliéf – dřevo

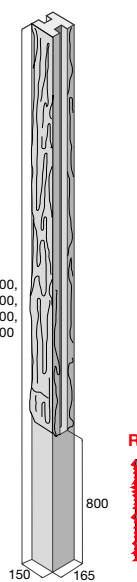

Sloupek koncový, reliéf – dřevo

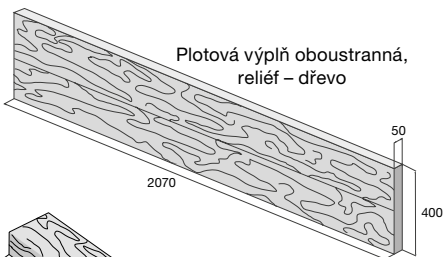
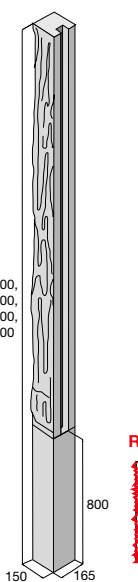

Plotová výplň oboustranná, reliéf – dřevo

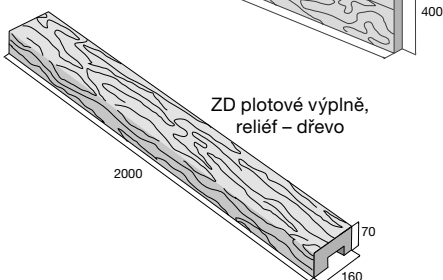

ZD plotové výplně, reliéf – dřevo

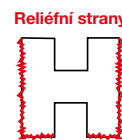

výrobek	barva	povrch	cena (Kč/ks) s DPH
Plotová výplň – oboustranná	přírodní	hladký	
Plotová výplň – oboustranná – reliéf kámen	přírodní, opuka mix	reliéfní	
Plotová výplň – oboustranná – reliéf dřevo	hnědá	reliéfní	
Plotová výplň – jednostranná – reliéf kámen	přírodní, opuka mix	reliéfní	
Sloupek průběžný pro výšku plotu 240 cm	přírodní	hladký	
Sloupek průběžný pro výšku plotu 240 cm – reliéf kámen	přírodní, opuka mix	reliéfní	
Sloupek průběžný pro výšku plotu 240 cm – reliéf dřevo	hnědá	reliéfní	
Sloupek průběžný pro výšku plotu 200 cm	přírodní	hladký	
Sloupek průběžný pro výšku plotu 200 cm – reliéf kámen	přírodní, opuka mix	reliéfní	
Sloupek průběžný pro výšku plotu 200 cm – reliéf dřevo	hnědá	reliéfní	
Sloupek průběžný pro výšku plotu 160 cm	přírodní	hladký	
Sloupek průběžný pro výšku plotu 160 cm – reliéf kámen	přírodní, opuka mix	reliéfní	
Sloupek průběžný pro výšku plotu 160 cm – reliéf dřevo	hnědá	reliéfní	
Sloupek průběžný pro výšku plotu 120 cm	přírodní	hladký	
Sloupek průběžný pro výšku plotu 120 cm – reliéf kámen	přírodní, opuka mix	reliéfní	
Sloupek průběžný pro výšku plotu 120 cm – reliéf dřevo	hnědá	reliéfní	
Sloupek koncový pro výšku plotu 240 cm	přírodní	hladký	
Sloupek koncový pro výšku plotu 240 cm – reliéf kámen	přírodní, opuka mix	reliéfní	
Sloupek koncový pro výšku plotu 240 cm – reliéf dřevo	hnědá	reliéfní	
Sloupek koncový pro výšku plotu 200 cm	přírodní	hladký	
Sloupek koncový pro výšku plotu 200 cm – reliéf kámen	přírodní, opuka mix	reliéfní	
Sloupek koncový pro výšku plotu 200 cm – reliéf dřevo	hnědá	reliéfní	
Sloupek koncový pro výšku plotu 160 cm	přírodní	hladký	



výrobek	barva	povrch	cena (Kč/ks) s DPH
Sloupek koncový pro výšku plotu 160 cm – reliéf kámen	přírodní, opuka mix	reliéfní	
Sloupek koncový pro výšku plotu 160 cm – reliéf dřevo	hnědá	reliéfní	
Sloupek koncový pro výšku plotu 120 cm	přírodní	hladký	
Sloupek koncový pro výšku plotu 120 cm – reliéf kámen	přírodní, opuka mix	reliéfní	
Sloupek koncový pro výšku plotu 120 cm – reliéf dřevo	hnědá	reliéfní	
Sloupek rohový pro výšku plotu 240 cm	přírodní	hladký	
Sloupek rohový pro výšku plotu 240 cm – reliéf kámen	přírodní, opuka mix	reliéfní	
Sloupek rohový pro výšku plotu 240 cm – reliéf dřevo	hnědá	reliéfní	
Sloupek rohový pro výšku plotu 200 cm	přírodní	hladký	
Sloupek rohový pro výšku plotu 200 cm – reliéf kámen	přírodní, opuka mix	reliéfní	
Sloupek rohový pro výšku plotu 200 cm – reliéf dřevo	hnědá	reliéfní	
Sloupek rohový pro výšku plotu 160 cm	přírodní	hladký	
Sloupek rohový pro výšku plotu 160 cm – reliéf kámen	přírodní, opuka mix	reliéfní	
Sloupek rohový pro výšku plotu 160 cm – reliéf dřevo	hnědá	reliéfní	
Sloupek rohový pro výšku plotu 120 cm	přírodní	hladký	
Sloupek rohový pro výšku plotu 120 cm – reliéf kámen	přírodní, opuka mix	reliéfní	
Sloupek rohový pro výšku plotu 120 cm – reliéf dřevo	hnědá	reliéfní	
Zákrytová deska ZD – sloupková	přírodní	hladký	
Zákrytová deska ZD – sloupková – reliéf kámen	přírodní, opuka mix	reliéfní	
Zákrytová deska ZD – sloupková – reliéf dřevo	hnědá	reliéfní	
Zákrytová deska ZD – plotové výplně	přírodní	hladký	
Zákrytová deska ZD – plotové výplně – reliéf kámen	přírodní, opuka mix	reliéfní	
Zákrytová deska ZD – plotové výplně – reliéf dřevo	hnědá	reliéfní	



Jednotlivé prvky s různými povrchy v přírodním provedení lze spolu kombinovat.

\* Jednostranná výplň: pohledová strana – reliéfní, rubová strana – hladká.

Technické údaje a informace k montáži plotového systému najdete na str. 214–215.

# OKRASNÉ TVÁRNICE



Vibrolisované betonové tvárnice s výrazným hrubozrným povrchem (LUNA), se štípanou čelní stranou (SÁRA), nebo v hladkém provedení (VERA), slouží k výstavbě okrasných lemů, ke zpevnění mírných svahů, nebo k vytvoření okrasné či protihlukové stěny do zahrad, parků nebo skalek. Tyto prvky lze ukládat několika způsoby. Hotová okrasná stěna se obvykle osází vhodnými trvalkami, nebo se prosypává zeminou a štěrkem. Všechny tvárnice jsou mrazuvzdorné a jsou opatřeny ochranným systémem Protect System IN proti znečištění a pronikání vody.

## VERA – povrch hladký



přírodní

## LUNA – povrch hrubozrný



přírodní



písková



hnědá

## SÁRA – povrch štípaný



přírodní



písková



hnědá



LUNA – hnědá



VERA – přírodní

LUNA LU-1

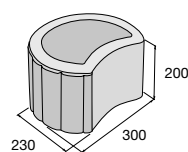

LUNA LU-2

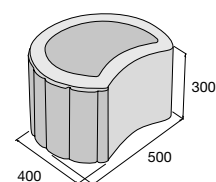

SÁRA

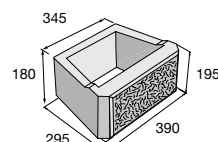

VERA

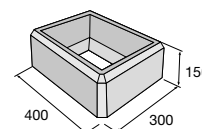

**Možnosti použití okrasných tvárníc najdete na str. 221.**

výrobek / typové označení	barva	povrch	cena (Kč/ks) s DPH
LUNA / LU-1	přírodní, písková, hnědá	hrubozrný	
LUNA / LU-2	přírodní, hnědá	hrubozrný	
SÁRA / S-1	přírodní, písková, hnědá	štípaný	
VERA	přírodní	hladký	

# svahové tvárnice



Římský kvádr je vyráběn jako vibrolisovaný dvojblok a svým povrchem připomíná přírodní štípaný kámen. Používá se ke stavbě opěrných stěn, které zabraňují posuvu svahu. Dále je vhodný jako zábrana proti hluku, k pokrytí náspu a vytváření svahových arkád. Přednostmi tohoto výrobku jsou soudržnost, pevnost a stabilita stěny. Svahové tvárnice ARKTIK a NORDIK STONE jsou určeny k úpravě a zpevnění mírných svahů, ke zřizování mimoúrovňových ploch v městské a zahradní architektuře a k vytvoření malých zahradních okrasných stěn nebo zídek. Všechny tvárnice jsou mrazuvzdorné a jsou opatřeny ochranným systémem Protect System IN proti znečištění a pronikání vody.

## Římský kvádr – povrch štípaný



přírodní

## ARKTIK STONE, NORDIK STONE – povrch štípaný/rumplovaný



přírodní



ARKTIK STONE – přírodní



ŘÍMSKÝ KVÁDR – přírodní

### ŘÍMSKÝ KVÁDR

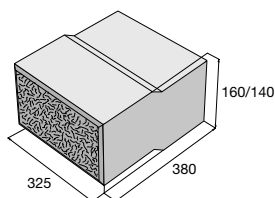

### ARKTIK STONE 1

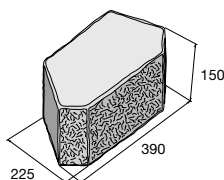

### ARKTIK STONE 2

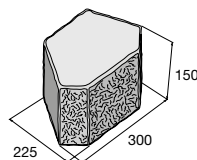

### NORDIK STONE

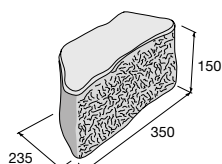

**Možnosti použití svahových tvárnic najdete na str. 218–220.**

výrobek / typové označení	povrch	cena (Kč/ks) s DPH
Římský kvádr / RK-03	štípaný	
ARKTIK STONE 1 / AS-1	štípaný/rumplovaný	
ARKTIK STONE 2 / AS-2	štípaný/rumplovaný	
NORDIK STONE / NS-1	štípaný/rumplovaný	

Aktuální ceny najdete na [www.presbeton.cz](http://www.presbeton.cz), nebo naskenováním QR kódu.

# ZTRACENÉ BEDNĚNÍ A UNIVERZÁLNÍ SLOUPKOVÁ TVAROVKA



Povrch hladký



přírodní

Ztracené bednění je dostupné s hladkým povrchem v přírodní barvě a je určeno pro všechny výstavby základových pásů různých druhů staveb bez použití klasického bednění. Tento postup přináší nejen časovou a finanční úsporu, ale odpadá nutnost po betonáži základy pracně odbedňovat. Všechny typy bednění mají tzv. zámek, který usnadňuje výstavbu, protože tvarovky do sebe jednoduše vzájemně zapadají. Rychlou ekonomickou a velmi oblíbenou je i univerzální sloupková tvarovka kombinovatelná se všemi variantami plotových výplní. Sloupkové tvarovky jsou mrazuvzdorné a opatřené ochranným systémem Protect System IN proti znečištění a pronikání vody.



Ztracené bednění – přírodní



Ztracené bednění – přírodní

ST 30×30×25

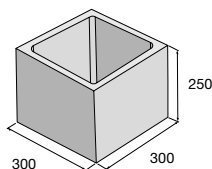

ST 40×40×25

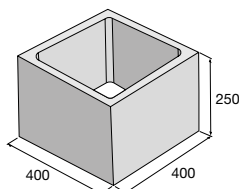

ZB 25-10

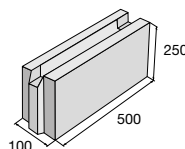

ZB 25-15

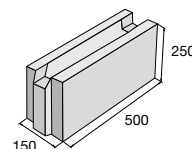

ZB 25-20

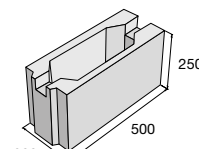

ZB 25-25

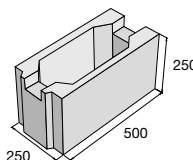

ZB 25-30

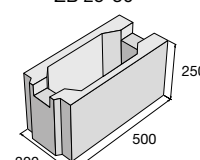

ZB 25-40

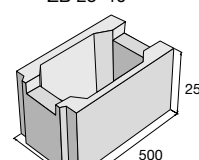

ZB 25-50

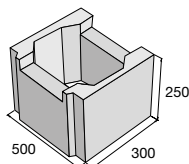

ZB 20-20

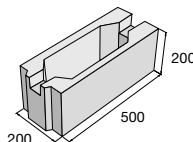

ZB 20-30

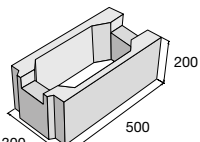

ZB 20-40

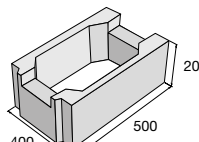

**výrobek**

**cena (Kč/ks) s DPH**

- ZB 25-10 \_\_\_\_\_
- ZB 25-15 \_\_\_\_\_
- ZB 25-20 \_\_\_\_\_
- ZB 25-25 \_\_\_\_\_
- ZB 25-30 \_\_\_\_\_
- ZB 25-40 \_\_\_\_\_
- ZB 25-50 \_\_\_\_\_
- ZB 20-20 \_\_\_\_\_
- ZB 20-30 \_\_\_\_\_
- ZB 20-40 \_\_\_\_\_



ST 30 × 30 × 25



ST 40 × 40 × 25



Ke každému rozměru je k dispozici tvarovka k půlení.

# DOPLŇKY PRO PLOTY



Plotové patky jsou určeny pro výstavbu plotů a jiných lehkých zakotvených konstrukcí. Jejich výhodou je pevné usazení konstrukce plotu bez nutnosti použití mechanizace. Betonové podhrabové desky jsou jednoduchou a účinnou náhradní variantou za betonovou podezdívku. Mohou se použít pod ploty u drátěných pletiv, svařovaných sítí i plotových panelů. Podhrabové desky zamezují prorůstání trávy pletivem, usnadňují údržbu trávníku v okolí plotu a zabraňují možnosti podhrabání plotu, zejména psy. Plotové patky i podhrabové desky jsou mrazuvzdorné a jsou opatřeny vnitřním ochranným systémem Protect System IN proti znečištění a pronikání vody.

## Plotová patka – povrch hladký



přírodní

## Podhrabová deska – povrch hladký



přírodní



Plotová patka, podhrabová deska

Plotový systém s podhrabovou deskou a betonovými patkami

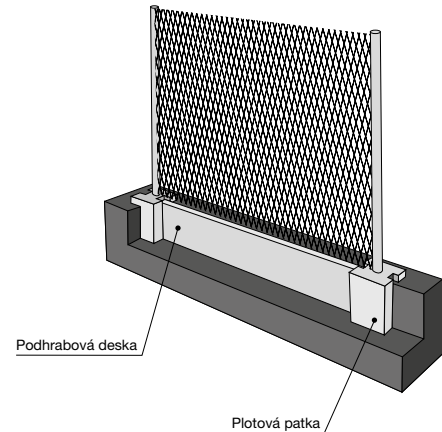

Podhrabová deska

Plotová patka

Plotový systém s ocelovými držáky podhrabové desky

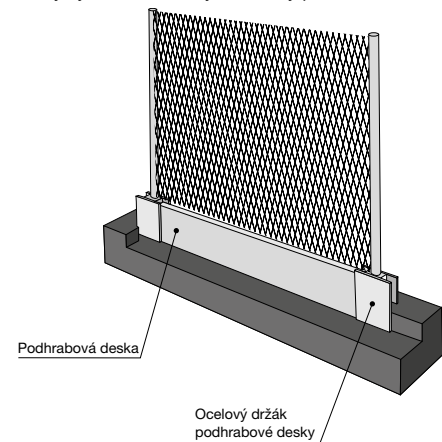

Podhrabová deska

Ocelový držák podhrabové desky

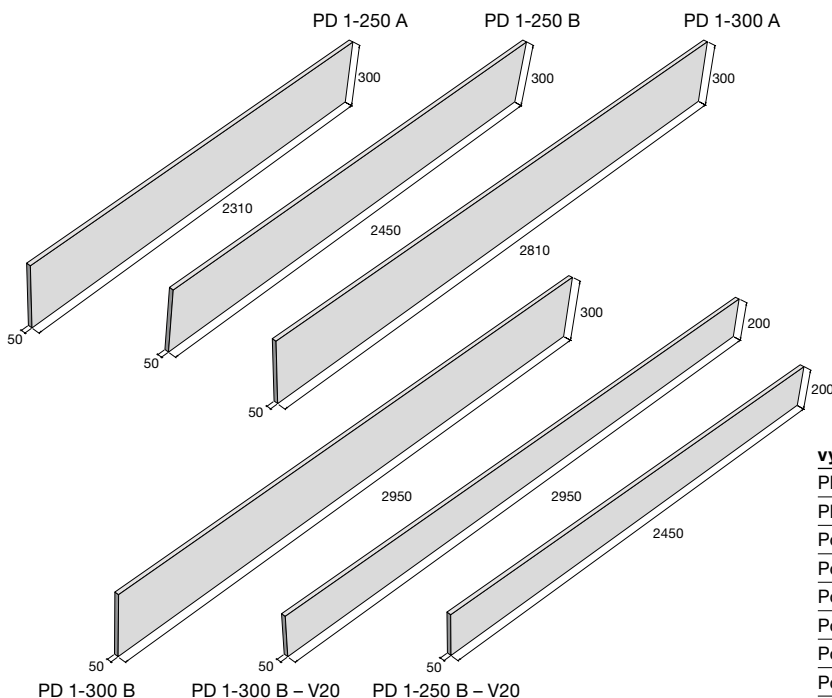

Plotová patka průběžná

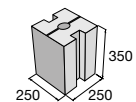

Plotová patka rohová

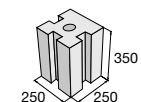

### výrobek / typové označení

Plotová patka průběžná

Plotová patka rohová

Podhrabová deska / PD 1-250 A

Podhrabová deska / PD 1-250 B

Podhrabová deska / PD 1-300 A

Podhrabová deska / PD 1-300 B

Podhrabová deska / PD 1-250 B – V20

Podhrabová deska / PD 1-300 B – V20

### cena (Kč/ks) s DPH





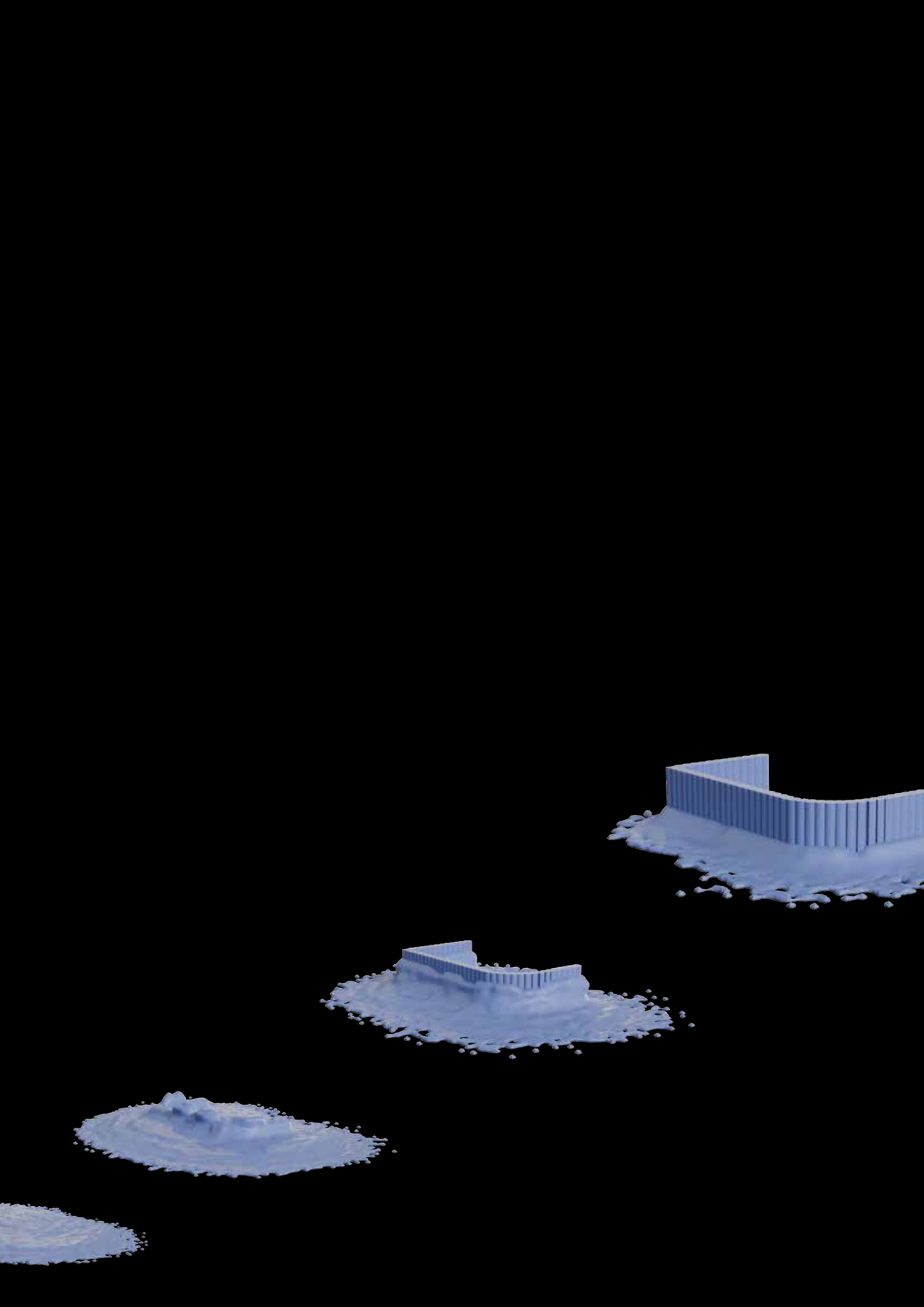

# PALISÁDY A ZAHRADNÍ STĚNY

K olemování mimoúrovňových ploch,  
okrasných travnatých ploch a solitérních prvků

Výrobky z produkce PRESBETON Nova, s.r.o.

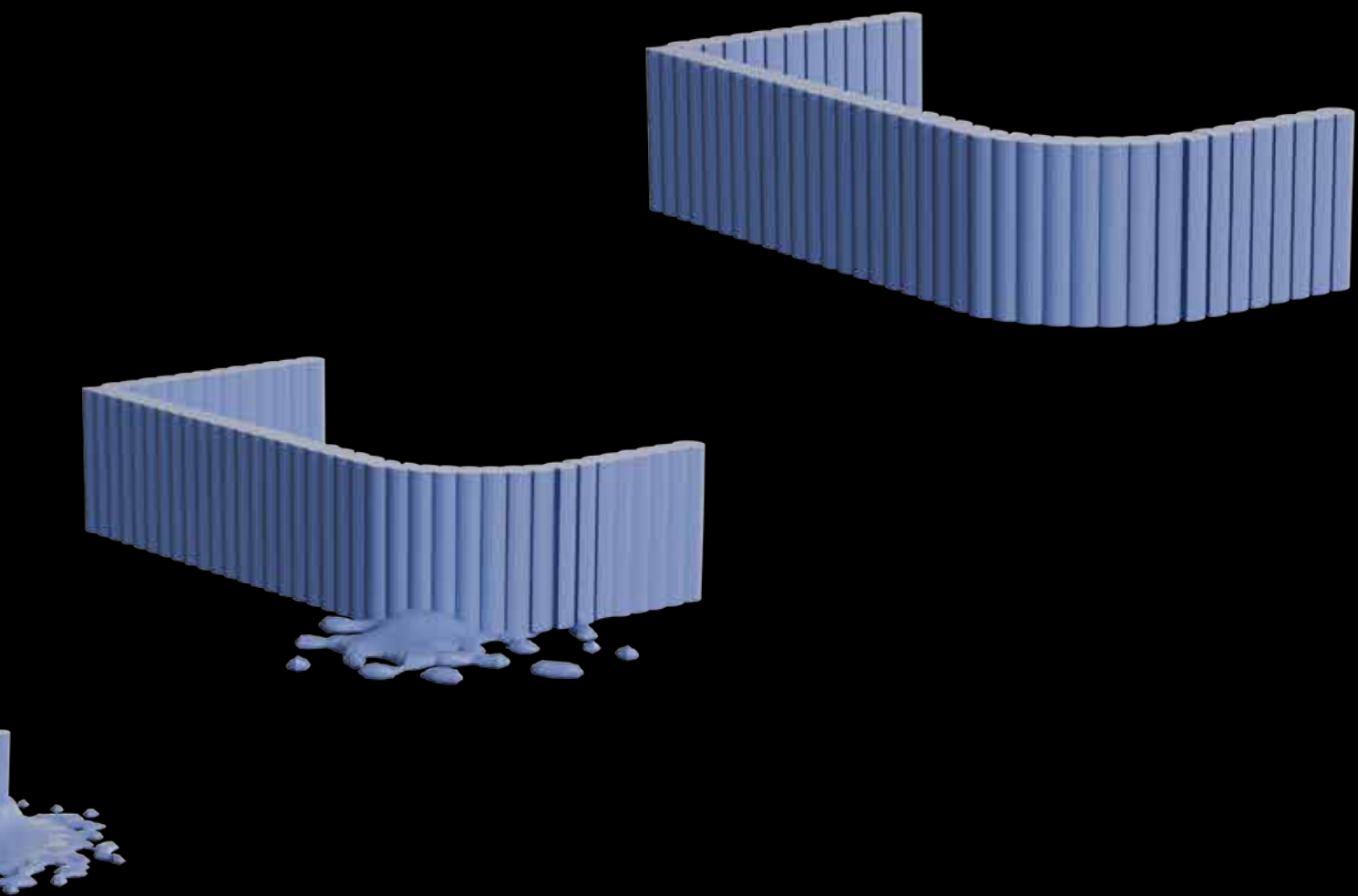

# PALISÁDY

Palisády vyrábíme ve variantách od přírodního betonu až po barevné imitace přírodních materiálů, jako jsou palisády BARK, nebo palisády DUO STONE. Jsou určeny k řešení úrovnňových rozdílů nebo lemování travnatých ploch. Palisády jsou mrazuvzdorné a jsou opatřeny vnitřním ochranným systémem Protect System IN proti znečištění a pronikání vody. Palisády BARK jsou mrazuvzdorné a jsou opatřeny impregnací Protect System TOP proti znečištění a pronikání vody.



PASO – přírodní



Palisáda BARK 2 – béžová/hnědá



Palisáda PADOVA – přírodní

**Povrch hladký** IN

přírodní      písková      červená      hnědá

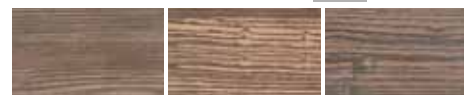
**Palisáda BARK – povrch reliéfní** TOP

hnědá      béžová/hnědá      hnědá/černá

**Palisáda DUO STONE – povrch štípaný/rumplovaný** IN



šedočerná

**Palisáda PULIA – povrch hladký** IN

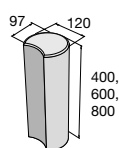
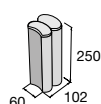
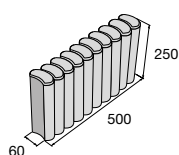
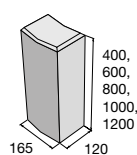
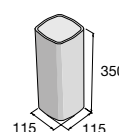
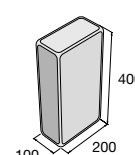
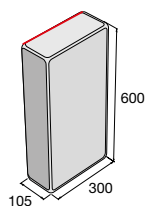

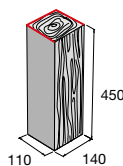
černá

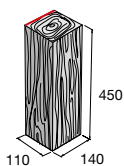
**PASO**

**PASO mini – DUO**

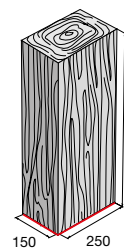
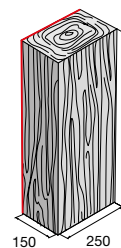
**PASO mini – BLOK**

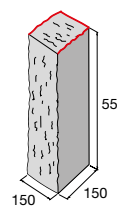
**PADOVA**

**PALINA**

**PATRIA**

**Palisáda PULIA**

 nepohledová  
zadní strana

**Palisáda BARK 1**

 nepohledové  
strany

**Palisáda BARK 1 rohová**

 nepohledová  
zadní strana

**Palisáda BARK 2**

 nepohledová  
spodní strana

 nepohledová  
zadní strana

**Okrasná palisáda  
DUO STONE**

 nepohledové  
strany

Palisády BARK lze kombinovat s Natural dlažbami BARK, str. 54.  
Palisádu DUO STONE lze kombinovat s výrobky DUO STONE, str. 122.

výrobek / typové označení	barva	cena (Kč/ks) s DPH
PASO / PA-2/40	přírodní, písková, červená, hnědá	
PASO / PA-2/60	přírodní, písková, červená, hnědá	
PASO / PA-2/80	přírodní, písková, červená, hnědá	
PASO mini DUO / PA-2/25/2	přírodní, červená, hnědá	
PASO mini BLOK / PA-2/25/10	přírodní, červená, hnědá	
PADOVA / PA-3/40	přírodní, písková, červená, hnědá	
PADOVA / PA-3/60	přírodní, písková, červená, hnědá	
PADOVA / PA-3/80	přírodní, písková, červená, hnědá	
PADOVA / PA-3/100	přírodní	
PADOVA / PA-3/120	přírodní	
PALINA / PA-7/35	přírodní, písková, červená, hnědá	
PATRIA / PA-4/40	přírodní, hnědá	
PULIA	černá	
Palisáda BARK 1	hnědá	
Palisáda BARK 1 rohová	hnědá	
Palisáda BARK 2/600 – nepohledová zadní strana	<b>B</b> hnědá, béžová/hnědá, hnědá/černá	
Palisáda BARK 2/900 – nepohledová zadní strana	<b>B</b> hnědá, béžová/hnědá, hnědá/černá	
Palisáda BARK 2/1200 – nepohledová zadní strana	<b>B</b> hnědá, béžová/hnědá, hnědá/černá	
Palisáda BARK 2/600 – nepohledová spodní strana	<b>B</b> hnědá, béžová/hnědá, hnědá/černá	
Palisáda BARK 2/900 – nepohledová spodní strana	<b>B</b> hnědá, béžová/hnědá, hnědá/černá	
Palisáda BARK 2/1200 – nepohledová spodní strana	<b>B</b> hnědá, béžová/hnědá, hnědá/černá	
Palisáda DUO STONE DS 550	<b>DS</b> šedočerná	



**B** Výrobek je součástí systému BARK, str. 13, 56.

Aktuální ceny najdete na [www.presbeton.cz](http://www.presbeton.cz), nebo naskenováním QR kódu.

# ZAHRADNÍ STĚNY

Betonové dílce STANDARD (průběžné, přechodové a rohové) a PRAKTIK jsou vyráběny v různých výškách od 400 mm až po 1500 mm a slouží k vytváření okrasných stěn, mimoúrovňových ploch, parkových a zahradních záhonů, nebo ke zpevnění okrajů malých svahů. Umožňují rychlou výstavbu rovných jednoduchých tvarů a lemů. Lze z nich sestavovat také parkové a zahradní žardiniéry s možností osázení rostlinami. Vnitřní plochy jsou určeny ke konečnému zakrytí zeminou a rostlinami, oblázky, kamennou drtí nebo jiným materiálem. Všechny zahradní stěny jsou mrazuvzdorné a jsou opatřeny vnitřním ochranným systémem Protect System IN proti znečištění a pronikání vody. Výjimkou je STANDARD S 55 v provedení prkno, který je navíc opatřen impregnací Protect System TOP.



STANDARD – hnědá



STANDARD – přírodní

výrobek / typové označení	barva	povrch	cena (Kč/ks) s DPH
STANDARD / S 40 – rovný prvek	☒ přírodní	hladký	
STANDARD / S 55 – rovný prvek	☒ přírodní	hladký	
STANDARD/ S 55/R reliéf prkno – rovný prvek	☒ hnědá	reliéfní	
STANDARD / S 80 – rovný prvek	☒ přírodní	hladký	
STANDARD / S 80/D1 – rovný prvek	N ☒ přírodní	hladký	
STANDARD / S 100/60 – rovný prvek	N ☒ přírodní	hladký	
STANDARD / S 100/75 – rovný prvek	N ☒ přírodní	hladký	
STANDARD / S 120/55 – rovný prvek	☒ přírodní	hladký	
STANDARD / S 120/70 – rovný prvek	☒ přírodní	hladký	
STANDARD / S 120/85 – rovný prvek	☒ přírodní	hladký	
STANDARD / S 150/90 – rovný prvek	☒ přírodní	hladký	
STANDARD / S 150/100 – rovný prvek	☒ přírodní	hladký	
STANDARD / S 150/125 – rovný prvek	☒ přírodní	hladký	
STANDARD / S 40/VR 90	☒ přírodní	hladký	
STANDARD / S 55 VR 60° – vnější roh	☒ přírodní	hladký	
STANDARD / S 55 VR 90° – vnější roh	☒ přírodní	hladký	
STANDARD / S 55/R VR 90° reliéf prkno – vnější roh	☒ hnědá	reliéfní	
STANDARD / S 80 VR 90° – vnější roh	☒ přírodní	hladký	
STANDARD / S 100 VR 90° – vnější roh	N ☒ přírodní	hladký	
STANDARD / S 120 VR 90° – vnější roh	☒ přírodní	hladký	
STANDARD / S 150 VR 90° – vnější roh	☒ přírodní	hladký	
STANDARD / S 55/80 L – přechodový prvek levý	☒ přírodní	hladký	
STANDARD / S 55/80 P – přechodový prvek pravý	☒ přírodní	hladký	
STANDARD / S 80/120 L – přechodový prvek levý	☒ přírodní	hladký	
STANDARD / S 80/120 P – přechodový prvek pravý	☒ přírodní	hladký	
PRAKTIK / PK	☒ přírodní	hladký	



**PRAKTIK – povrch hladký**



přírodní

**STANDARD – povrch hladký**



přírodní

**STANDARD S 55/R, S 55/R VR 90 – povrch reliéfní**



hnědá

STANDARD S 40

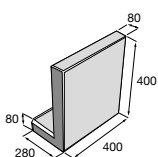

STANDARD S 55

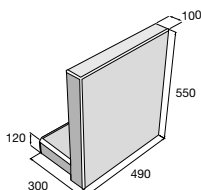

STANDARD S 80

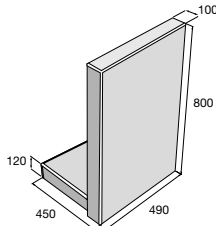

STANDARD S 80/D1

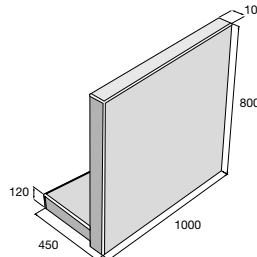

STANDARD S 100/60,75

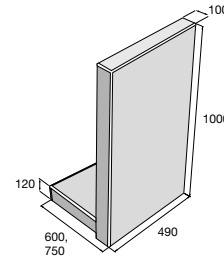

STANDARD S 120

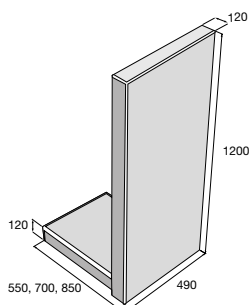

STANDARD S 150

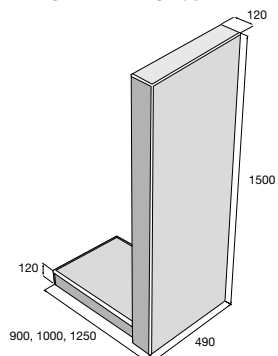

STANDARD S 55/80 L, P

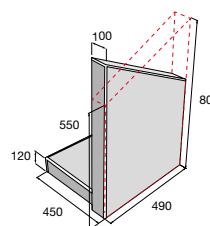

STANDARD S 80/120 L, P

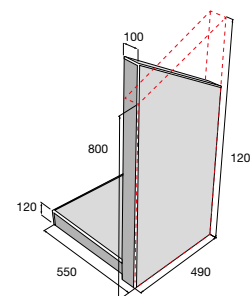

STANDARD S 40/VR 90

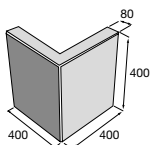

STANDARD VR 90°

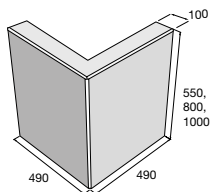

STANDARD VR 90°

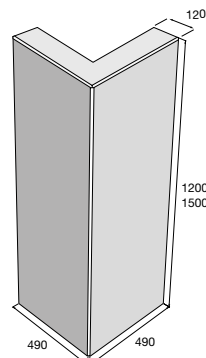

STANDARD VR 60°

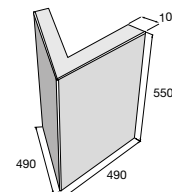

STANDARD S 55/R, reliéf – prkno

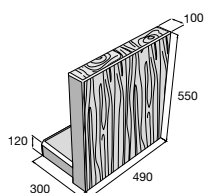

STANDARD VR 90°, reliéf – prkno

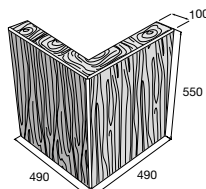

PRAKTIK

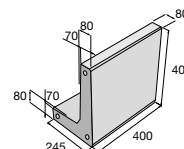

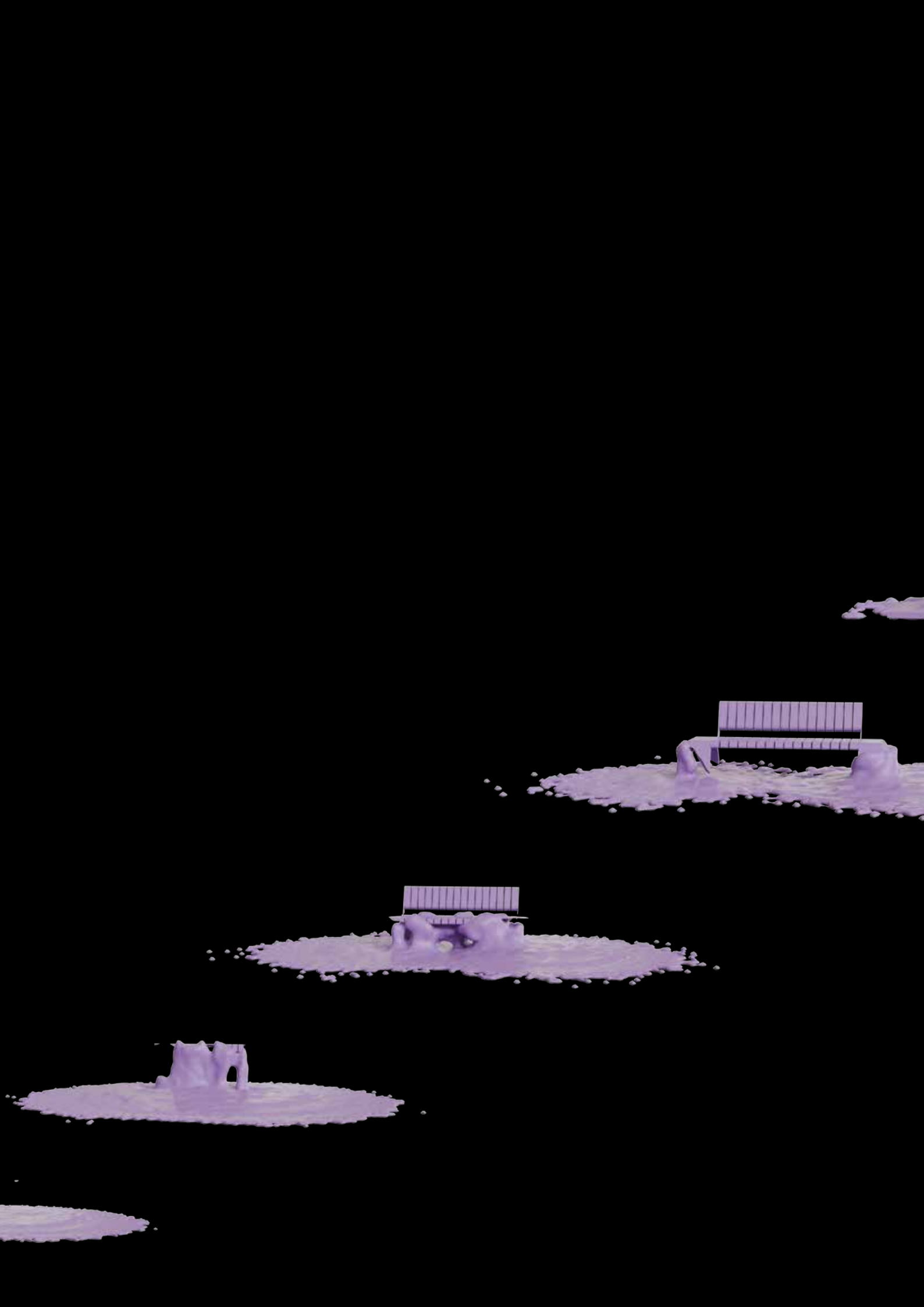

## MOBILIÁŘ

Do zahrad, parků, na náměstí, hřiště,  
odpočinkové zóny a k rodinným domům

Výrobky z produkce PRESBETON Nova, s.r.o.

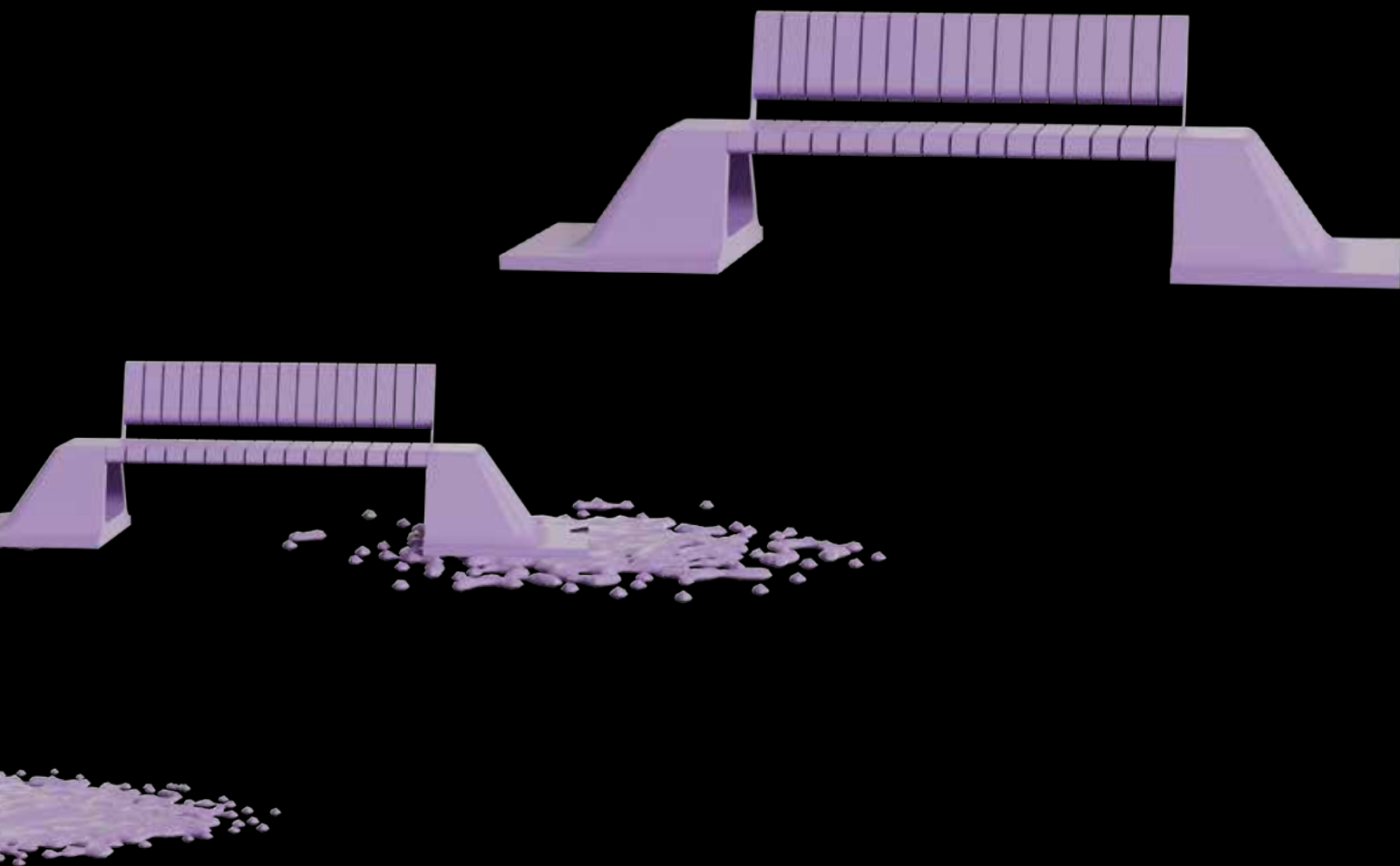



# LAVIČKY, BETONOVÉ SEDÁKY

PRESBETON disponuje širokou nabídkou laviček a sedáků. Jednoduchý minimalismus i stylové oblejší tvary řady G-RROW, hladký i tryskaný povrch. Rozhodně je z čeho vybírat. Některé lavičky a sedáky jsou doplněny o dřevěné prvky, které s betonem tvoří dokonalou symbiózu. Venkovní betonové lavičky jsou určeny především do zahrad a pro pěší zóny. Městská architektura je pak místem, kde lze lavičky kombinovat nebo zcela nahradit betonovými sedáky. Jednotlivými sedáky lze navíc také vytvořit působivé sestavy a dokreslit atmosféru celého prostoru. Výhodou těchto betonových prvků je dlouhodobá životnost a vysoká odolnost vůči externím vlivům.



Betonový sedák LEDGE 2 – bílá



Lavička H-E-X 1 – přírodní



Lavička LA GARDEN – bílá

**H-E-X a G-ROW – povrch hladký**

přírodní

**Povrch hladký**

přírodní

bílá

**Povrch tryskaný**

přírodní

**LITE LA – povrch hladký**

šedá

bílá

**Dřevěné sedáky / dřevo jasan**

lazura mahagon

lazura palisandr

lazura teak

**Dřevěné sedáky H-E-X a G-ROW**

odstín 1

odstín 2

odstín 3

 odstín 4  
(pouze G-ROW)

**Lavičky G-ROW**

Sedák G-ROW

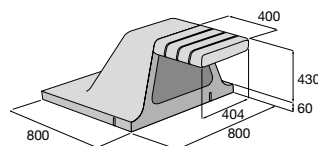

Lavička G-ROW 1

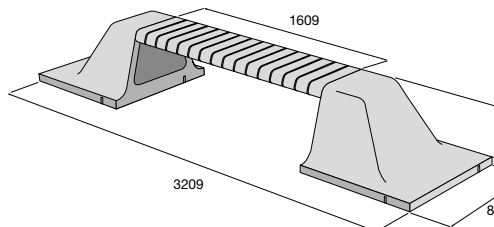

Lavička G-ROW 2

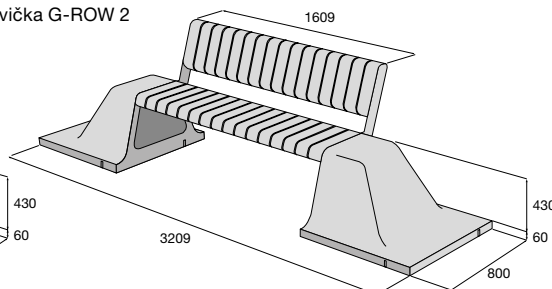

Originální lavičky G-ROW tvarově propojené s dlažebními prvky najdete na str. 20–21.

**Lavičky H-E-X**

Sedák H-E-X

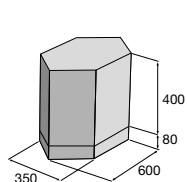

Sedák H-E-X DEFORM

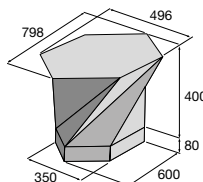

Lavička H-E-X 1

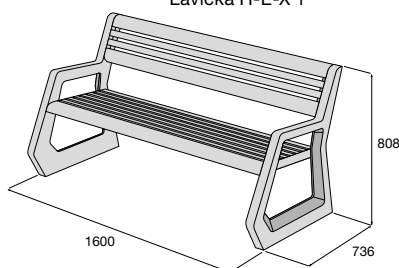

Lavička H-E-X 2

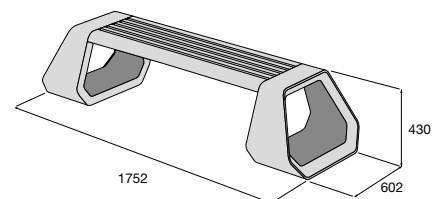

Originální lavičky a sedáky H-E-X tvarově propojené s dlažebními prvky najdete na str. 16–19.

LA 1

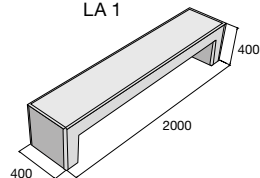

LA Garden

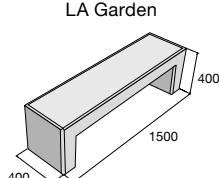

LA s opěradlem

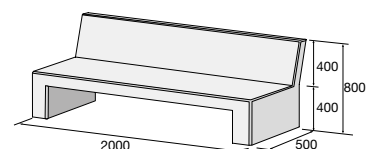

LAGUNA 1

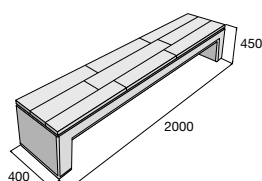

LAGUNA 2

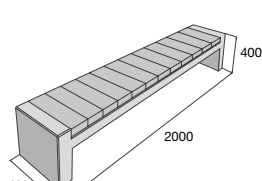

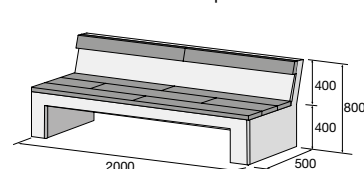

LAGUNA s opěradlem

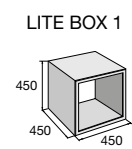
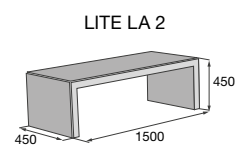
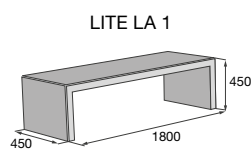
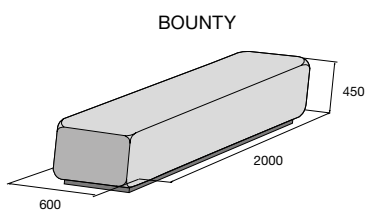
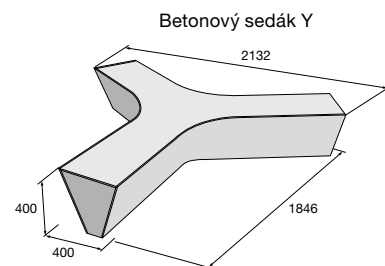
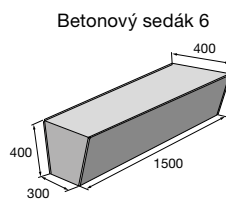
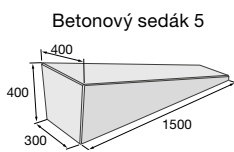
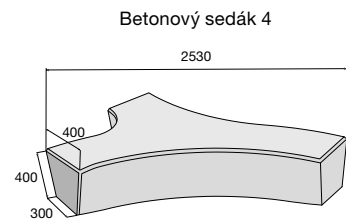
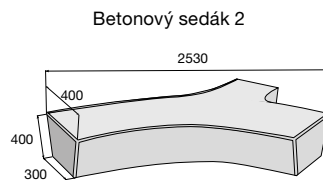
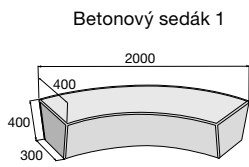
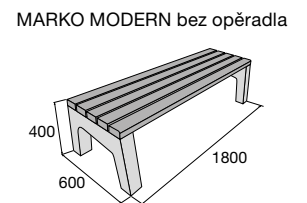
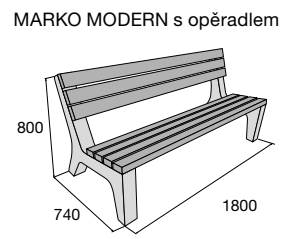
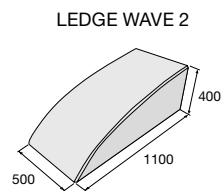
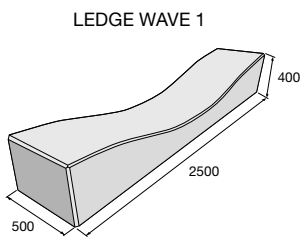
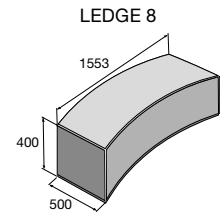
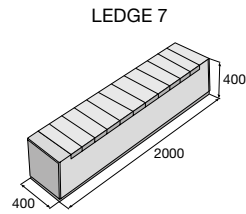
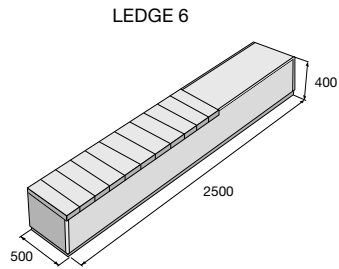
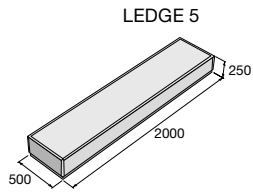
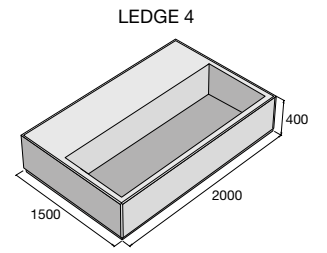
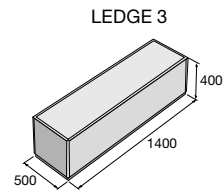
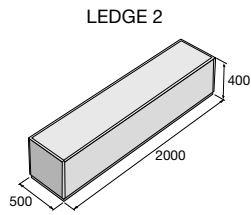
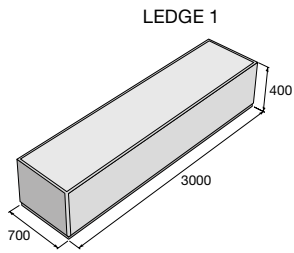





## Lavičky H-E-X

výrobek	barva	povrch	cena (Kč/ks) s DPH
Sedák H-E-X	přírodní	hladký	
Sedák H-E-X DEFORM	přírodní	hladký	
Lavička H-E-X 1	přírodní (sedák – dřevo)	hladký	
Lavička H-E-X 2	přírodní (sedák – dřevo)	hladký	









 Výrobky jsou součástí systému H-E-X, str. 16–19.

## Lavičky G-ROW

výrobek	barva	povrch	cena (Kč/ks) s DPH
Sedák G-ROW	přírodní	hladký	
Lavička G-ROW 1	přírodní (sedák – dřevo)	hladký	
Lavička G-ROW 2	přírodní (sedák – dřevo)	hladký	

 Výrobky jsou součástí systému G-ROW, str. 20–21.

## Ostatní lavičky

výrobek	barva	povrch	cena (Kč/ks) s DPH
LITE LA 1	bílá, šedá	hladký	
LITE LA 2	bílá, šedá	hladký	
LITE BOX 1	 bílá	hladký	
MARKO MODERN bez opěradla	 přírodní	hladký	
MARKO MODERN s opěradlem	 přírodní	hladký	
LAGUNA 1	přírodní (sedák – dřevo)	hladký	
	přírodní (sedák – dřevo)	tryskaný	
LAGUNA 2	přírodní (sedák – dřevo)	hladký	
	přírodní (sedák – dřevo)	tryskaný	
LAGUNA s opěradlem	přírodní (sedák – dřevo)	hladký	
Betonový sedák 1	bílá, přírodní	hladký	
Betonový sedák 2	bílá, přírodní	hladký	
Betonový sedák 4	bílá, přírodní	hladký	
Betonový sedák 5	bílá, přírodní	hladký	
Betonový sedák 6	bílá, přírodní	hladký	
Betonový sedák Y	bílá, přírodní	hladký	
LEDGE 1	bílá, přírodní	hladký	
LEDGE 2	bílá, přírodní	hladký	
LEDGE 3	bílá, přírodní	hladký	
LEDGE 4	bílá, přírodní	hladký	
LEDGE 5	bílá, přírodní	hladký	
LEDGE 6	bílá, přírodní	hladký	
LEDGE 7	bílá, přírodní	hladký	
LEDGE 8	bílá, přírodní	hladký	
LEDGE WAVE 1	 bílá	hladký	
LEDGE WAVE 2	 bílá	hladký	
BOUNTY	bílá	hladký	
LA 1	bílá, přírodní	hladký	
LA Garden	bílá, přírodní	hladký	
LA s opěradlem	bílá, přírodní	hladký	

# KVĚTINÁČE

Betonové květináče jsou vyrobené z pohledového betonu v hladké nebo tryskané variantě. Na výběr je z široké nabídky velikostí a tvarů, kdy květináče disponují odtokovým otvorem. Velmi praktické a oblíbené jsou květináče LITE, které jsou odlehčené a velkou předností je snadnější manipulace. Betonové květináče mohou být velmi atraktivním doplňkem interiéru soukromých či komerčních prostor. Jejich hlavní výsadou je však odolnost proti rozmanitým povětrnostním podmínkám a okolním vlivům, z čehož vyplývá, že mohou být celoročně umístěny i v exteriéru. Všechny květináče jsou mrazuvzdorné a jsou opatřeny ochranným systémem Protect System IN proti znečištění a pronikání vody. Květináče řady Natural jsou ošetřeny impregnačním systémem Protect System TOP proti znečištění a pronikání vody.

Povrch hladký H-E-X a G-ROW  TOP



přírodní

Povrch hladký LITE BLOCK, LITE CUBE  IN



šedá



bílá



Květináč H-E-X – přírodní



Květináč VELUTO – černá, vymývaná



Květináč LITE BLOCK 1 – bílá

**Povrch hladký** IN

přírodní

**Povrch tryskaný** IN

přírodní

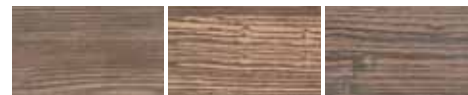
**Povrch reliéfní** TOP

hnědá

béžová/hnědá

hnědá/černá

**Povrch vymývavý** IN



bílá

černá

mix

**Květináče H-E-X**

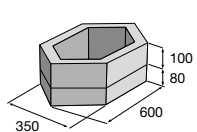
Květináč H-E-X 100



Květináč H-E-X 200

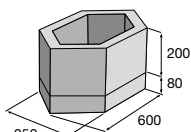

Květináč H-E-X 300

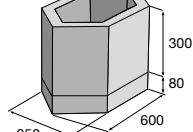

Květináč H-E-X 400

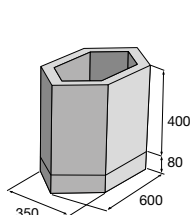

Květináč H-E-X 500

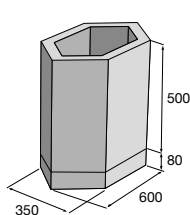

Květináč H-E-X 600

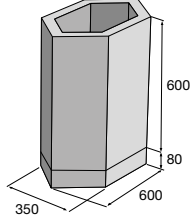
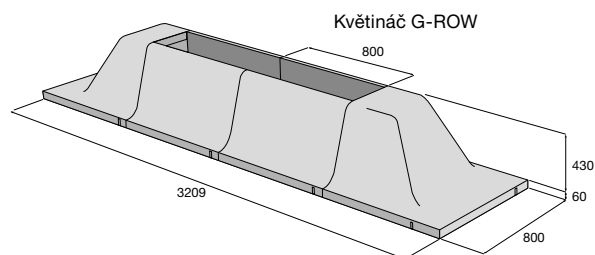
**Květináč G-ROW**

Základní element

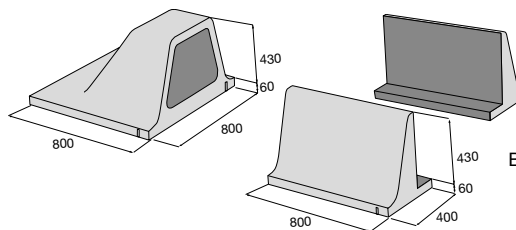

Bočnice květináče

Originální květináče H-E-X tvarově propojené s dlažebními prvky najdete na str. 16–19.

Originální květináče G-ROW tvarově propojené s dlažebními prvky najdete na str. 20–21.

LAURA 1

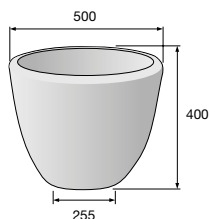

LAURA 2

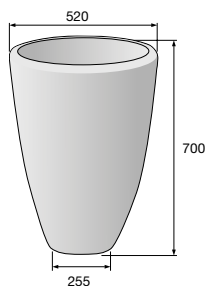

LAURA 3

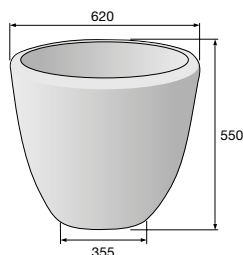

LADA

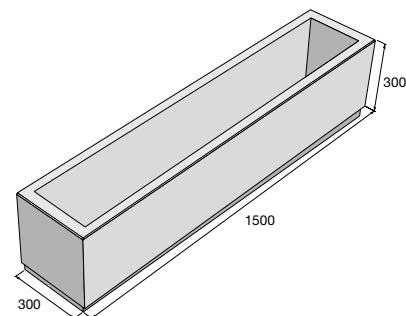

MAXIMA

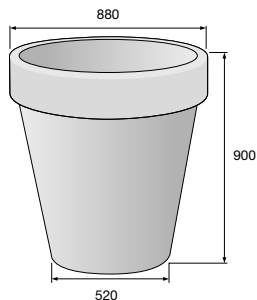

CUBE

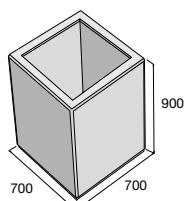

PILETA 1

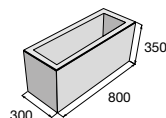

PILETA 2

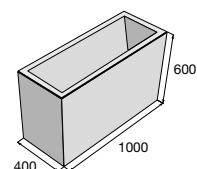

LITE BLOCK 1

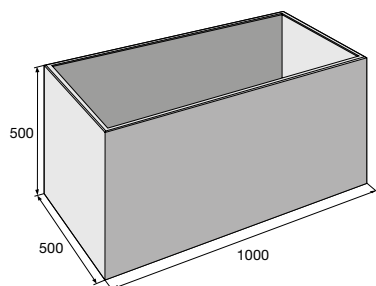

LITE BLOCK 2

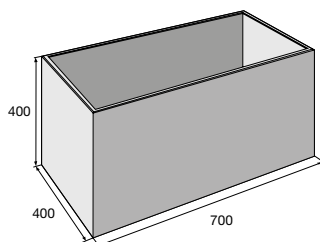

LITE CUBE 1

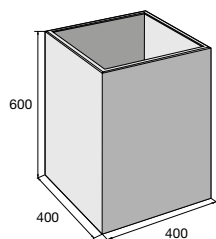

LITE CUBE 2

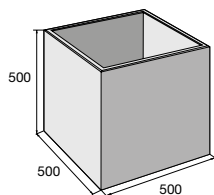

LITE CUBE 3

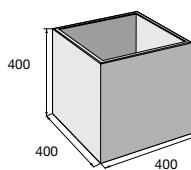

LITE CUBE 4

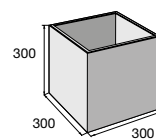

LITE CUBE 5

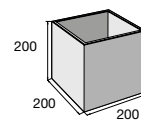

KARE 1

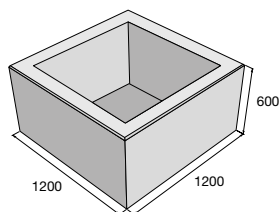

KARE 2

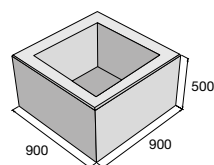

KARE 3

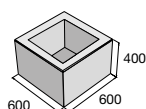

VELUTO 1

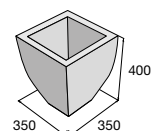

VELUTO 2

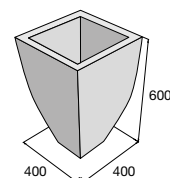

Květináč BARK 1

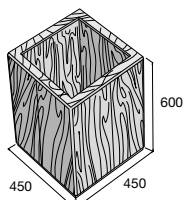

Květináč BARK 2

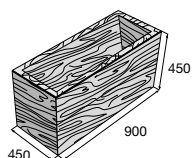



## Květináče H-E-X

výrobek	barva	povrch	cena (Kč/ks) s DPH
Květináč H-E-X 100	přírodní	hladký	
Květináč H-E-X 200	přírodní	hladký	
Květináč H-E-X 300	přírodní	hladký	
Květináč H-E-X 400	přírodní	hladký	
Květináč H-E-X 500	přírodní	hladký	
Květináč H-E-X 600	přírodní	hladký	

 Výrobky jsou součástí systému H-E-X, str. 16–19.

## Květináč G-ROW

výrobek	barva	povrch	cena (Kč/ks) s DPH
Květináč G-ROW – základní element	přírodní	hladký	
Květináč G-ROW – bočnice	přírodní	hladký	

 Výrobky jsou součástí systému G-ROW, str. 20–21.

Aktuální ceny najdete na [www.presbeton.cz](http://www.presbeton.cz), nebo naskenováním QR kódu.

## Květináče LITE BLOCK, LITE CUBE

výrobek	barva	povrch	cena (Kč/ks) s DPH
LITE BLOCK 1	šedá, bílá	hladký	
LITE BLOCK 2	šedá, bílá	hladký	
LITE CUBE 1	šedá, bílá	hladký	
LITE CUBE 2	šedá, bílá	hladký	
LITE CUBE 3	šedá, bílá	hladký	
LITE CUBE 4	šedá, bílá	hladký	
LITE CUBE 5	šedá, bílá	hladký	

## Květináče LAURA, LADA, MAXIMA, CUBE, PILETA, KARE

výrobek	barva	povrch	cena (Kč/ks) s DPH
LAURA 1	přírodní	tryskaný	
LAURA 2	přírodní	tryskaný	
LAURA 3	přírodní	tryskaný	
LADA	přírodní	tryskaný	
MAXIMA	přírodní	tryskaný	
CUBE	přírodní	hladký	
	přírodní	tryskaný	
PILETA 1	přírodní	hladký	
	přírodní	tryskaný	
	bílá	vymývaný	
PILETA 2	černá	vymývaný	
	přírodní	hladký	
KARE 1	přírodní	tryskaný	
	přírodní	hladký	
KARE 2	přírodní	tryskaný	
	přírodní	hladký	
KARE 3	přírodní	tryskaný	

## Květináče VELUTO

výrobek	barva	povrch	cena (Kč/ks) s DPH
VELUTO 1	bílá	vymývaný	
	černá	vymývaný	
	mix	vymývaný	
	přírodní	tryskaný	
VELUTO 2	bílá	vymývaný	
	černá	vymývaný	
	mix	vymývaný	
	přírodní	tryskaný	

## Květináče BARK **B**

výrobek	barva	povrch	cena (Kč/ks) s DPH
Květináč BARK 1	hnědá	reliéfní	
	běžová/hnědá, hnědá/černá	reliéfní	
Květináč BARK 2	hnědá	reliéfní	
	běžová/hnědá, hnědá/černá	reliéfní	

**B** Výrobky jsou součástí systému BARK, str. 13, 56.



# STOLY



Betonové stoly jsou vyráběny z pohledového betonu s hladkým povrchem v přírodní či bílé barvě nebo s tryskaným povrchem v přírodní barvě. Piknikový stůl LAGUNA s připojenými lavičkami i samostatný stůl LAGUNA navíc doplňují dřevěné rošty. Výbornou volbou jsou tyto prvky betonového mobiliáře pro veřejná prostranství – odpočinkové zóny u cyklistických stezek, benzínových čerpacích stanic, turistických a sportovních objektů nebo stánků s občerstvením. Všechny stoly jsou mrazuvzdorné a jsou opatřeny vnitřním ochranným systémem Protect System IN proti znečištění a pronikání vody. Stůl H-E-X je navíc na povrchu ošetřen impregnací Protect System TOP.

## Povrch hladký



přírodní



bílá

## Povrch tryskaný



přírodní

## PINGPONGOVÝ STŮL – povrch hladký



zelená/přírodní



Stůl H-E-X – přírodní

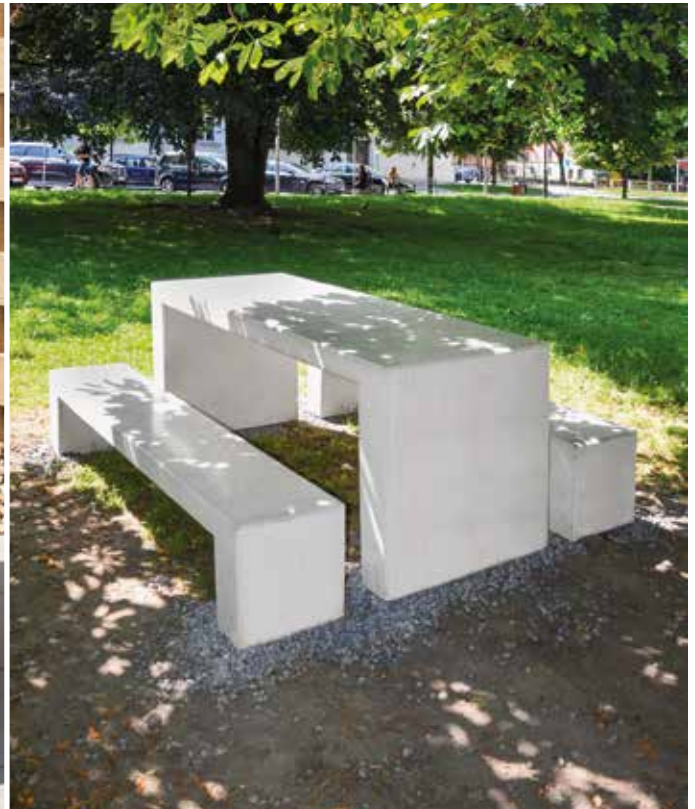

Stůl LA – bílá

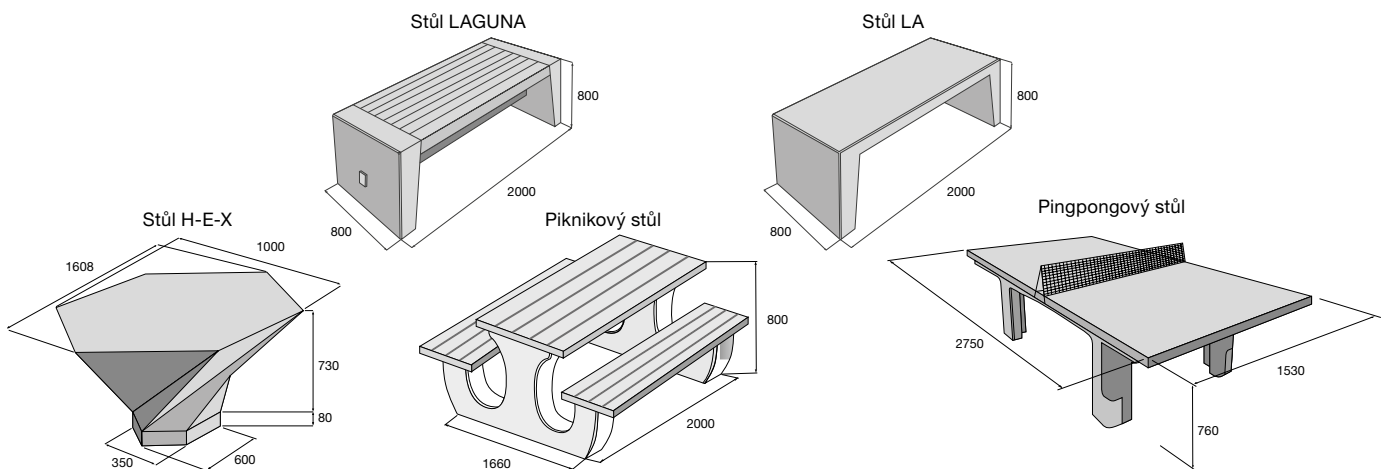

výrobek	barva	povrch	cena (Kč/ks) s DPH
Stůl H-E-X	<input checked="" type="checkbox"/> TOP přírodní	hladký	
Stůl LA	<input type="checkbox"/> IN bílá	hladký	
Stůl LAGUNA	<input type="checkbox"/> IN přírodní	hladký	
Piknikový stůl	<input type="checkbox"/> IN přírodní	tryskaný	
Pingpongový stůl	<input type="checkbox"/> IN zelená/přírodní	hladký	

Výrobek je součástí systému H-E-X, str. 16–19.

Originální stůl H-E-X tvarově propojený s dlažebními prvky najdete na str. 16–19.

# DEKORATIVNÍ SVÍTIDLA



Svítlidlo H-E-X se skládá ze dvou symetrických železobetonových prvků, do jejichž ramen jsou integrovány LED pásy osvětlení o příkonu 4,8 W/1 m. Ty jsou z důvodu ochrany před povětrnostními vlivy zalité v čirém gelu. Betonovými rameny prochází vyztužující ocelové pruty, které jsou propojeny s ocelovou patkou, jež je kotvena do betonového základu. Veškeré konstrukční spoje jsou skryty, aby vynikla pouze čistá forma samotného odliťku. Napěťový transformátor je uložený v instalační krabici pod dlažbou. Výrobek je mrazuvzdorný a je určen do exteriéru. Svítlidlo patří do uceleného systému H-E-X, který zahrnuje městský mobiliář a dlažbu.

**Povrch hladký**



přírodní



Svítlidlo H-E-X – přírodní

Svítlidlo H-E-X

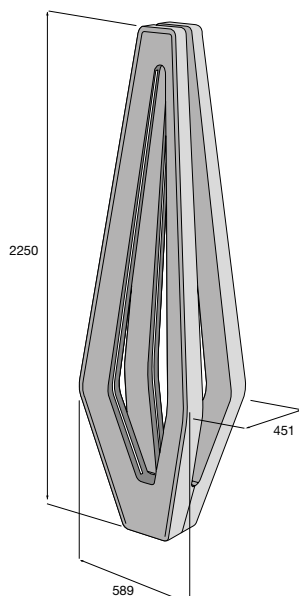

## Ocenění za design:



výrobek

cena (Kč/ks) s DPH

Svítlidlo H-E-X



**X** Výrobek je součástí systému H-E-X, str. 16–19.

Aktuální ceny najdete na [www.presbeton.cz](http://www.presbeton.cz), nebo naskenováním QR kódu.

# STOJANY NA KOLA, KOŠE

Stojany na kola s hladkým nebo tryskaným povrchem a odpadkové koše s hladkým povrchem jsou určeny pro veřejná prostranství jako mobilní doplněk zpevněných ploch, parkovišť, chodníků a cyklostezek, podél turistických tras, naučných stezek, u vyhlídek apod. Stojany i koše jsou mrazuvzdorné a jsou opatřeny vnitřním ochranným systémem Protect System IN proti znečištění a pronikání vody. Stojany a koše H-E-X a G-ROW jsou navíc na povrchu opatřeny impregnací Protect System TOP.



Odpadkový koš TAMPA s oklepávátkem



Stojan na kolo BLOCK

Stojan na kolo H-E-X

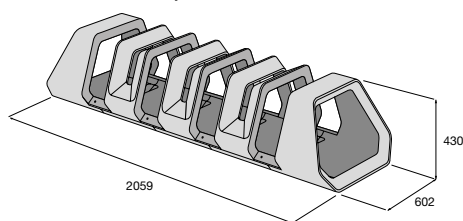

Stojan na kolo G-ROW

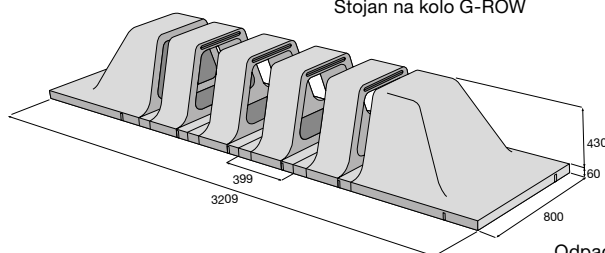

průběžný prvek

koncový prvek

Odpadkový koš H-E-X

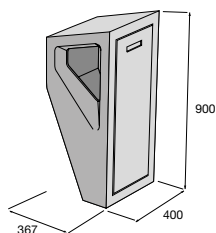
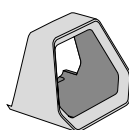
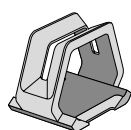

Základní element

Průběžný prvek

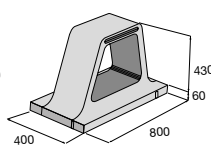
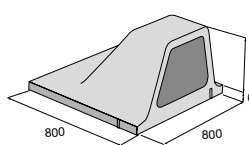

Odpadkový koš G-ROW

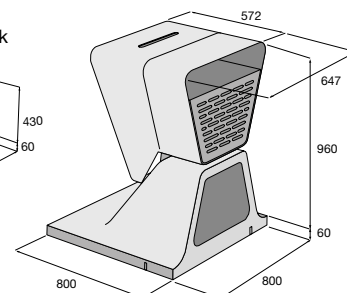

Originální městský mobiliář H-E-X tvarově propojený s dlažebními prvky najdete na str. 16–19.

Originální městský mobiliář G-ROW tvarově propojený s dlažebními prvky najdete na str. 20–21.

**Povrch hladký**



přírodní

bílá

černá

**Povrch tryskaný**

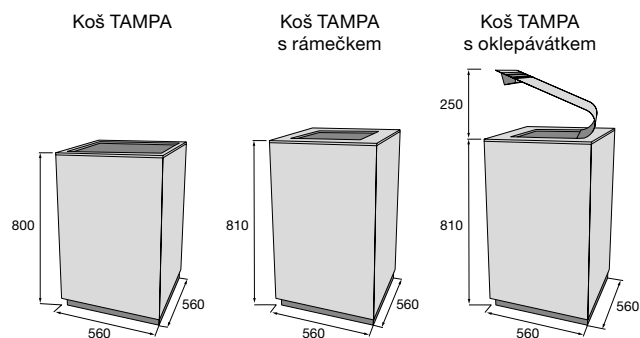
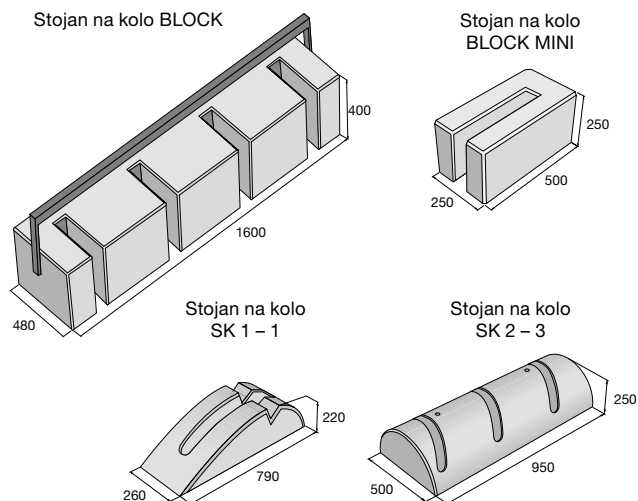
přírodní

**H-E-X X**

výrobek	barva	povrch	cena (Kč/ks) s DPH
Odpadkový koš H-E-X***	přírodní	hladký	
Stojan na kolo H-E-X – koncový prvek**	přírodní	hladký	
Stojan na kolo H-E-X – průběžný prvek**	přírodní	hladký	

**X** Výrobky jsou součástí systému H-E-X, str. 16–19.

**G-ROW G**

výrobek	barva	povrch	cena (Kč/ks) s DPH
Stojan na kolo G-ROW – základní element	přírodní	hladký	
Stojan na kolo G-ROW – průběžný element	přírodní	hladký	
Odpadkový koš G-ROW	přírodní	hladký	

**G** Výrobky jsou součástí systému G-ROW, str. 20–21.

výrobek / typové označení	barva	povrch	cena (Kč/ks) s DPH
Stojan na kolo / SK 1-1	přírodní	hladký	
	přírodní	tryskaný	
Stojan na kolo / SK 2-3*	přírodní	hladký	
	přírodní	tryskaný	
Stojan na kolo BLOCK	přírodní	hladký	
Stojan na kolo BLOCK MINI	přírodní	hladký	
	přírodní	tryskaný	
Koš TAMPA (vč. vnitřku z pozinkovaného plechu)	bílá, černá	hladký	
Koš TAMPA (s rámečkem)	bílá, černá	hladký	
Koš TAMPA (s oklepávátkem)	bílá, černá	hladký	

\* Dodává se včetně 2 ks kovových ok.

\*\* Dodáváno vč. příslušenství.

\*\*\* Dodáváno vč. prefá patky 400 × 400 × 150 mm a kotevnicích prvků.

Aktuální ceny najdete na [www.presbeton.cz](http://www.presbeton.cz), nebo naskenováním QR kódu.

# DĚLICÍ PRVKY

Základní vlastností betonových dělicích prvků je viditelné oddělení několika ploch od sebe, např. pěších zón, chodníku, parkovišť a podobných ploch od okolí nebo od sebe navzájem. Případně mohou sloužit k ohraničení vytyčeného prostoru či k zamezení vjezdu na určité plochy (soukromé parkoviště, trávník apod.). Všechny dělicí prvky jsou mrazuvzdorné a jsou opatřeny vnitřním ochranným systémem Protect System IN proti znečištění a pronikání vody. Kostka BARK a sloupky H-E-X a G-ROW jsou opatřeny impregnační Protect System TOP.



Sloupek DELTA – přírodní



Dělicí sloupek H-E-X s osvětlením – přírodní

ALFA

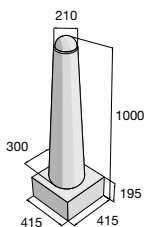

GAMA

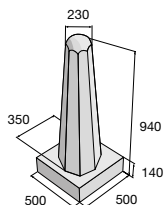

DELTA

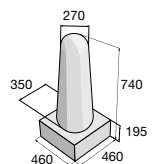

OMEGA

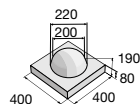

Dělicí sloupek H-E-X



Dělicí sloupek H-E-X s osvětlením

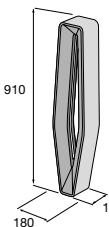

Kostka BARK

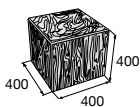

RUBI 1

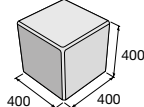

RUBI 2

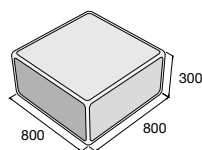

CIRCLE

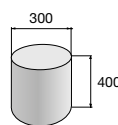

Dělicí sloupek G-ROW s osvětlením

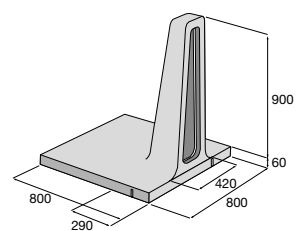

**Povrch hladký**



přírodní

**Povrch tryskaný**

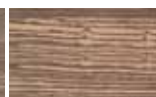

přírodní

**Kostka BARK – povrch reliéfní**



hnědá

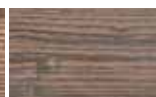

béžová/hnědá

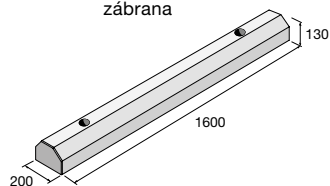
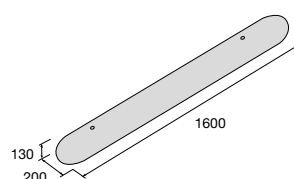
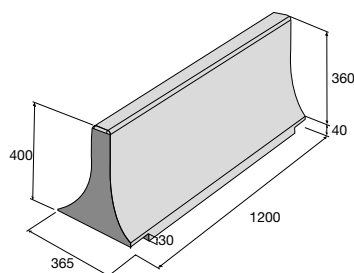

hnědá/černá

**Parkovací  
zábrana**

**Parkovací  
zábrana OB**

**Bariéra MINI**

Originální dělicí sloupky H-E-X a G-ROW tvarově propojené s dlažebními prvky najdete na str. 16–21.

výrobek	barva	povrch	cena (Kč/ks) s DPH
ALFA	přírodní	hladký	
	přírodní	tryskaný	
GAMA	přírodní	hladký	
	přírodní	tryskaný	
DELTA	přírodní	hladký	
	přírodní	tryskaný	
OMEGA	přírodní	hladký	
	přírodní	tryskaný	
RUBI 1	přírodní	hladký	
	přírodní	tryskaný	
RUBI 2	přírodní	hladký	
CIRCLE	přírodní	hladký	
H-E-X – dělicí sloupek	přírodní	hladký	
H-E-X – dělicí sloupek s osvětlením	přírodní	hladký	
G-ROW – dělicí sloupek s osvětlením	přírodní	hladký	
Kostka BARK	hnědá	reliéfní	
	béžová/hnědá, hnědá/černá	reliéfní	
Parkovací zábrana	přírodní	hladký	
Parkovací zábrana OB	přírodní	hladký	
Bariéra MINI	přírodní	hladký	

**X**

Výrobek je součástí systému H-E-X, str. 16–19.

**G**

Výrobek je součástí systému G-ROW, str. 20–21.

**B**

Výrobek je součástí systému BARK, str. 13, 56.

Aktuální ceny najdete na [www.presbeton.cz](http://www.presbeton.cz), nebo naskenováním QR kódu.



# BAZÉNOVÉ LEMY A DOPLŇKY PRO ZAHRADU

Bazénové lemy, dílce pro studny, vyvýšené záhony  
a kompostér

Výrobky z produkce PRESBETON Nova, s.r.o.

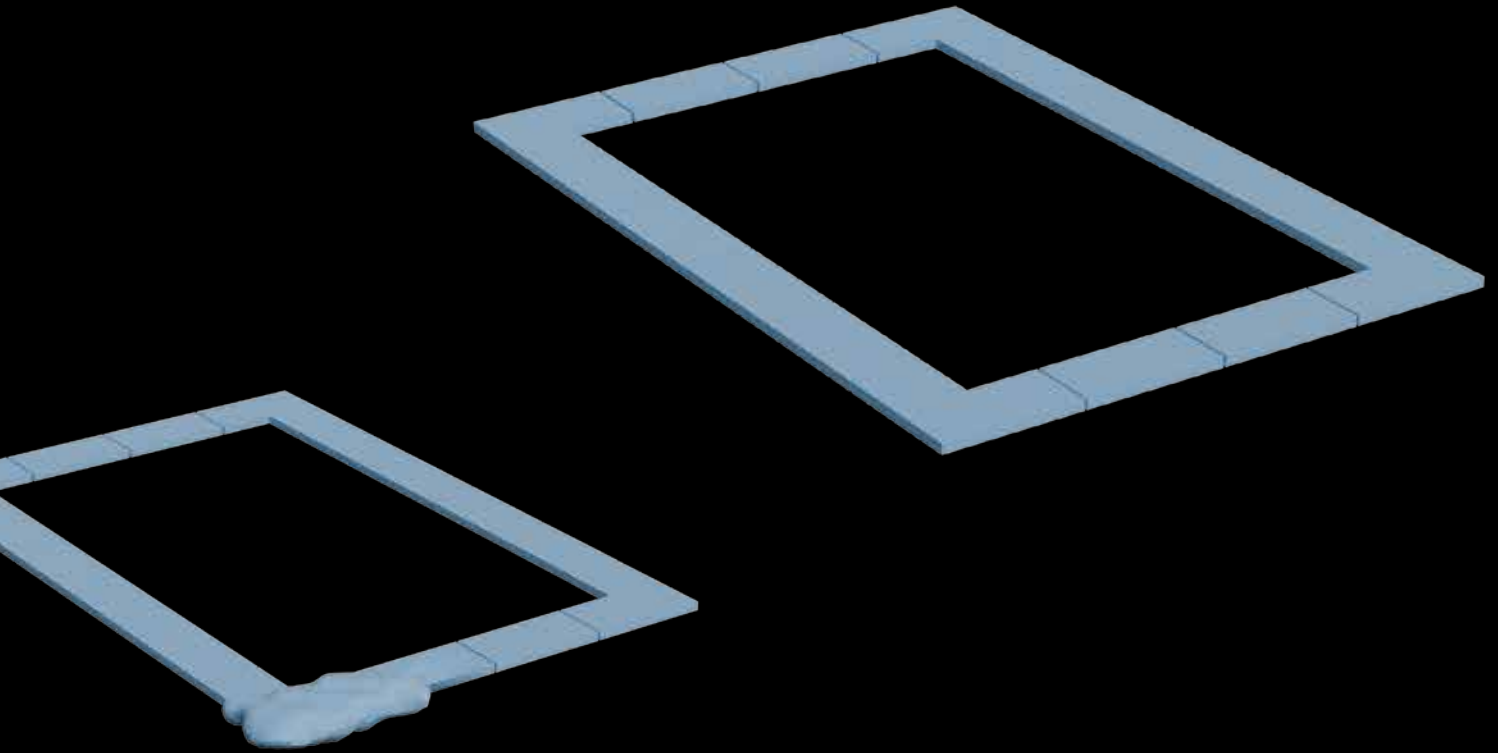



# BAZÉNOVÉ LEMY

Bazénové lemy BALI, BARK a SLATE jsou určeny k olemování bazénu pravouhlého půdorysu. Nově jsou v nabídce také bazénové lemy OAK. Bazénové lemy BORNEO a VERTO jsou určeny k olemování jak bazénu pravouhlého půdorysu, tak i oválného půdorysu. Bazénové lemy lze kombinovat především s dlažbami z řady Natural, případně i Plošnými dlažbami. Všechny bazénové lemy jsou mrazuvzdorné a jsou opatřeny impregnací Protect System TOP proti znečištění a pronikání vody.



VERTO – slonovinová



BORNEO – karamelová, reliéfní



BARK – hnědá

**VERTO – povrch reliéfní**

slonovinová      šedá

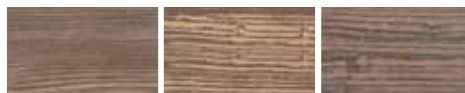
**BARK – povrch reliéfní**

hnědá      běžová/hnědá      hnědá/černá

**OAK – povrch reliéfní**

 běžová/sv. hnědá      **N** tmavě hnědá **N**
**BORNEO – povrch reliéfní**

černá      karamelová

**BALI – povrch reliéfní**



přírodní

**SLATE – povrch reliéfní**

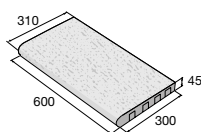

slonovinová      šedá

**Bazénový lem VERTO**

Průběžný prvek

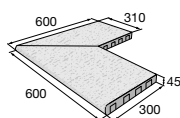

Vnější roh



Oblouk R1,45

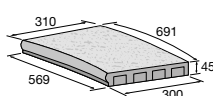

Roh R 0,49 PUL

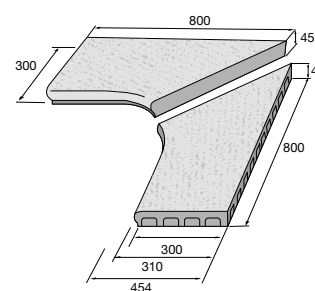

Vnitřní roh

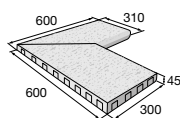

Průběžný oboustranný

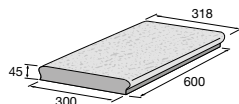

Vnitřní roh R 90–160

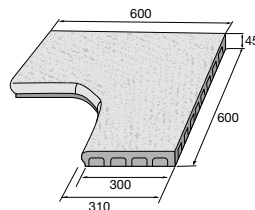
**Bazénový lem BALI**

Vnitřní roh

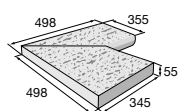

Průběžný prvek

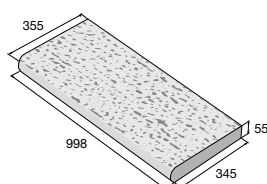
**Bazénový lem OAK**

Průběžný

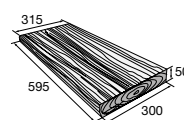

Vnitřní roh

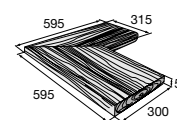
**Bazénový lem BORNEO**

Oblouk R 1,45

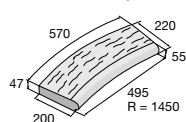

Oblouk R 1,45 PUL

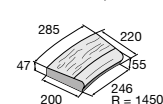

Oblouk R 0,5

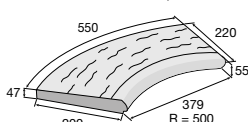

Průběžný prvek

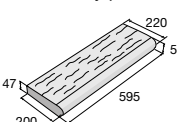

Vnější roh

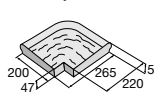

Vnitřní roh

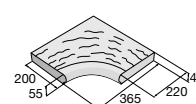
**Bazénový lem BARK**

Průběžný prvek

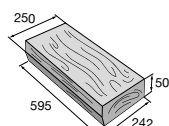

Vnitřní roh

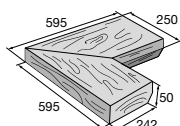
**Bazénový lem SLATE**

Průběžný prvek

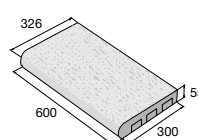

Vnitřní roh

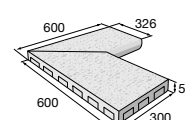

# BAZÉNOVÉ LEMY



VERTO – slonovinová

výrobek	barva	povrch	cena (Kč/ks) s DPH
BALI – průběžný	přírodní	reliéfní	
BALI – vnitřní roh	přírodní	reliéfní	
BARK – průběžný	<b>B</b> hnědá	reliéfní	
	<b>B</b> béžová/hnědá, hnědá/černá		
BARK – vnitřní roh	<b>B</b> hnědá	reliéfní	
	<b>B</b> béžová/hnědá, hnědá/černá		
BORNEO – průběžný	černá, karamelová	reliéfní	
BORNEO – oblouk R 0,5	černá, karamelová	reliéfní	
BORNEO – oblouk R 1,45	černá, karamelová	reliéfní	
BORNEO – oblouk R 1,45 PUL	černá, karamelová	reliéfní	
BORNEO – vnitřní roh	černá, karamelová	reliéfní	
BORNEO – vnější roh	černá, karamelová	reliéfní	
OAK – průběžný	<b>N</b> béžová/světle hnědá, tmavě hnědá	reliéfní	
OAK – vnitřní roh	<b>N</b> béžová/světle hnědá, tmavě hnědá	reliéfní	
SLATE – průběžný	slonovinová, šedá	reliéfní	
SLATE – vnitřní roh	slonovinová, šedá	reliéfní	
VERTO – průběžný	<b>V</b> slonovinová, šedá	reliéfní	
VERTO – vnitřní roh	<b>V</b> slonovinová, šedá	reliéfní	
VERTO – vnější roh	<b>V</b> slonovinová, šedá	reliéfní	
VERTO – vnitřní roh R 90–160	<b>V</b> <b>N</b> slonovinová, šedá	reliéfní	
VERTO – roh R 0,49 PUL	<b>V</b> slonovinová, šedá	reliéfní	
VERTO – oblouk R 1,45	<b>V</b> slonovinová, šedá	reliéfní	
VERTO – průběžný oboustranný	<b>V</b> slonovinová, šedá	reliéfní	



**B** Výrobky jsou součástí systému BARK, str. 13, 56.

**V** Výrobky jsou součástí systému VERTO, str. 14, 62.

Montážní postupy pro bazénové lemy najdete na str. 233.

Aktuální ceny najdete na [www.presbeton.cz](http://www.presbeton.cz), nebo naskenováním QR kódu.

# DÍLCE PRO STUDNY



Betonové skruže slouží k budování studní a šachet. Tyto skruže pro studny mají válcovitý tvar a z důvodu přesnějšího a lehčího uložení jsou tvarovány pro spojení na péro a drážku. Všechny skruže jsou mrazuvzdorné. Betonové poklopy na studny či šachty jsou vyrobeny ze zchlazeného pohledového betonu a dodávají se púlené. Jednotlivé dílce díky svému tvaru do sebe zapadají a tvoří pevný zámek. Tyto betonové poklopy lze použít pro zakrytí studny či šachty vystavené z betonových skruží, či jiného materiálu. Všechny poklopy jsou mrazuvzdorné a jsou opatřeny vnitřním ochranným systémem Protect System IN proti znečištění a pronikání vody. Reliéfní poklop TBH 6-100/R je navíc opatřen na povrchu impregnací Protect System TOP.

## Poklop TBH 6-100/R – povrch reliéfní



## Povrch hladký



Betonový poklop

Betonový poklop TBH 6-80

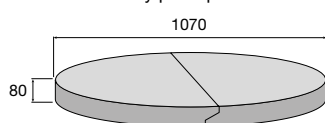

Betonový poklop TBH 6-100

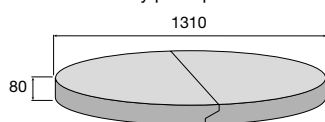

Betonový poklop TBH 6-100/R

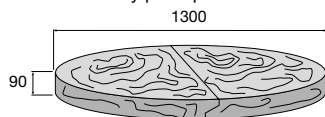

Betonová skruž TBX 2-80

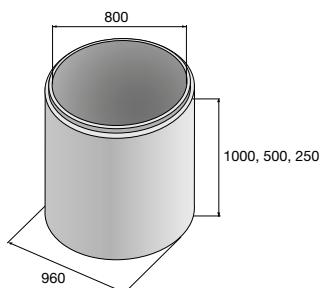

Betonová skruž TBX 2-100

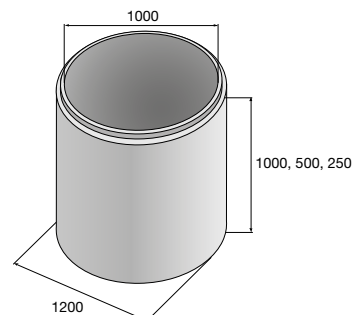

výrobek / typové označení	barva	povrch	cena (Kč/ks) s DPH
Betonová skruž / TBX 2-100/100	CE přírodní	hladký	
Betonová skruž / TBX 2-100/50	CE přírodní	hladký	
Betonová skruž / TBX 2-100/25	CE přírodní	hladký	
Betonová skruž / TBX 2-80/100	CE přírodní	hladký	
Betonová skruž / TBX 2-80/50	CE přírodní	hladký	
Betonová skruž / TBX 2-80/25	CE přírodní	hladký	
Betonový poklop / TBH 6-100/R	CE přírodní	reliéfní	
	hnědá	reliéfní	
Betonový poklop / TBH 6-100	CE přírodní	hladký	
Betonový poklop / TBH 6-80	CE přírodní	hladký	



Reliéfní poklop je vhodným doplňkem k Natural dlažbám, od str. 54.

Aktuální ceny najdete na [www.presbeton.cz](http://www.presbeton.cz), nebo naskenováním QR kódu.

Betonový poklop v hladkém provedení je možno vyrobit i s otvorem (na základě individuální kalkulace)

# ZAHRADNÍ DOPLŇKY

Jedná se o praktické doplňky pro práci na zahradě. Zahradní kompostéry se vyplatí všude tam, kde je produkován odpad (posečená tráva, spadlé listí a větve nebo kuchyňský odpad). Jednotlivá prkna s reliéfním povrchem o délce 1,2 m se do sebe jednoduše zasouvají a dle potřeby lze navolit výšku kompostéru, není zde potřeba šroubů. Kompostér je mrazuvzdorný a je opatřen impregnací Protect System TOP proti znečištění a pronikání vody. Zahradní můstek PUENTE se hodí do zahrad, či parku jako designový praktický doplněk vhodný k překlenutí potůčku, zahradních jezírek, nebo záhonu. Novinkou jsou vyvýšené záhony BARK a VARIO nabízející stabilní a odolné řešení záhonu pro terasy nebo zahrady s nekvalitní půdou. Jejich velkou výhodou je jednoduchá montáž. Jsou mrazuvzdorné a ošetřené impregnací Protect System TOP proti znečištění a pronikání vody.



Kompostér – sestava



Vyvýšený záhon – tmavohnědá, hrubý reliéf



Vyvýšený záhon BARK 1 – hnědá

**Vyvýšený záhon BARK – povrch reliéfní** TOP

 hnědá **N**
**Kompostér – povrch reliéfní** TOP

hnědá

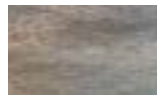
**Vyvýšený záhon VARIO – povrch reliéfní** TOP

 hnědá/černá  
jemný reliéf **N**

 tmavohnědá  
hrubý reliéf **N**
**PUENTE – povrch hladký** IN

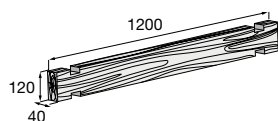

přírodní

**Kompostér**

Základní prvek

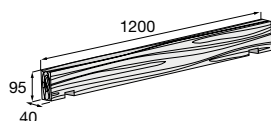

Ukončující prvek

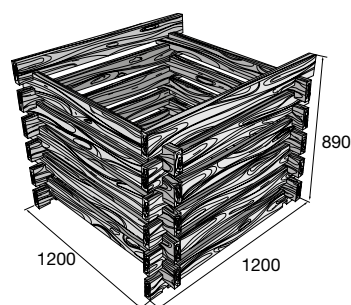

Sestava

**Zahradní můstek**

PUENTE 2

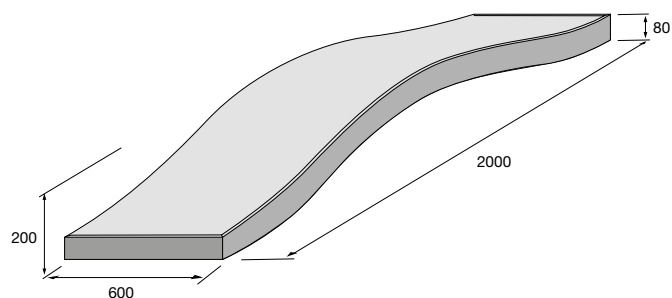
**Vyvýšený záhon BARK**

BARK 1

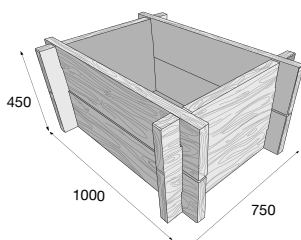

BARK 2

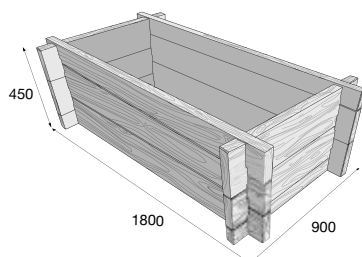
**Vyvýšený záhon VARIO**

Základní prvek

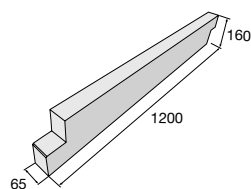

Sestava

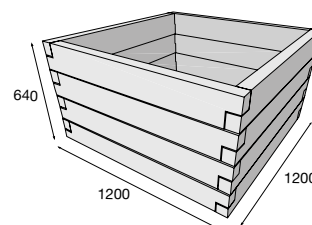

výrobek	barva	povrch	cena (Kč/ks) s DPH
Kompostér – základní prvek	hnědá	reliéfní	
Kompostér – ukončující prvek	hnědá	reliéfní	
Kompostér – sestava	hnědá	reliéfní	
Zahradní můstek PUENTE 2	přírodní	hladký	
Vyvýšený záhon BARK 1	<b>N</b> hnědá	reliéfní	
Vyvýšený záhon BARK 2	<b>N</b> hnědá	reliéfní	
Vyvýšený záhon VARIO – sestava	<b>N</b> hnědá/černá, tmavohnědá	reliéfní	
Vyvýšený záhon VARIO – základní prvek	<b>N</b> hnědá/černá, tmavohnědá	reliéfní	

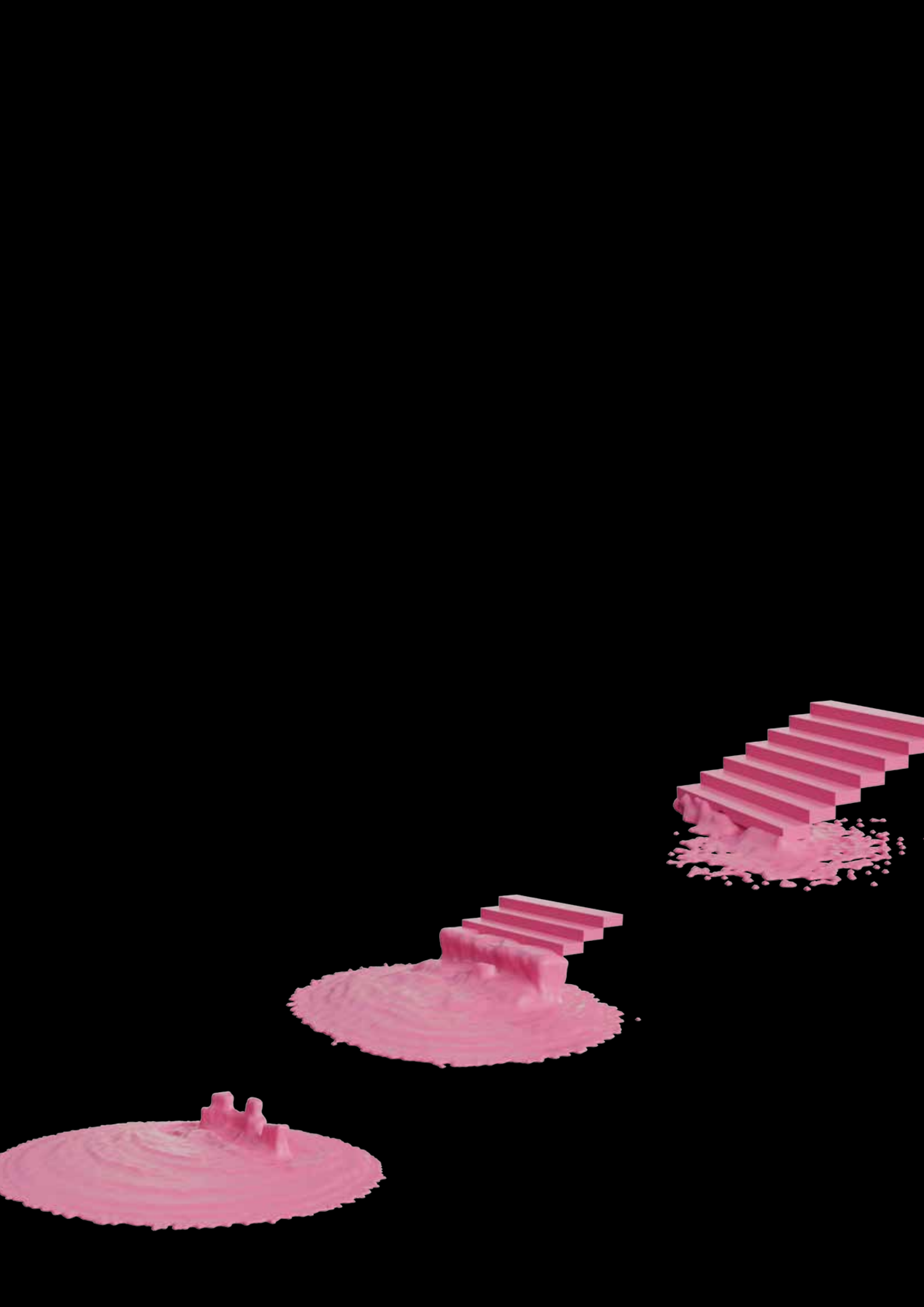

 Aktuální ceny najdete na [www.presbeton.cz](http://www.presbeton.cz), nebo naskenováním QR kódu.



## SCHODIŠŤOVÉ PRVKY

K rodinným a bytovým domům, do zahrad  
a k veřejným budovám

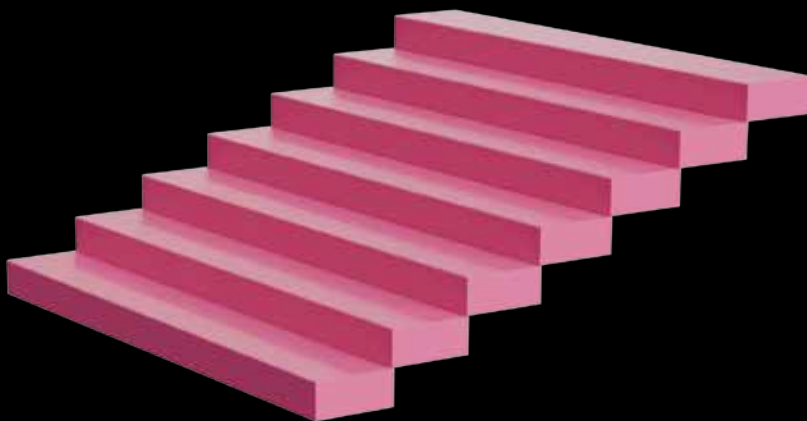
Výrobky z produkce PRESBETON Nova, s.r.o.





# SCHODIŠŤOVÉ STUPNĚ

Schodišťové stupně jsou vyrobeny z pohledového betonu a jsou určeny do exteriéru. Své využití najdou v zahradách či v blízkosti rodinných domů a u veřejných budov. V nabídce je hladká a tryskaná povrchová úprava a k dispozici jsou v přírodním provedení. Všechny schodišťové stupně jsou mrazuvzdorné a ošetřené vnitřním ochranným systémem Protect System IN proti znečištění a pronikání vody.



Podestový schodišťový stupeň – přírodní, hladký

## Schodišťové stupně přímé

Schodišťový stupeň přímý

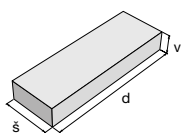

Podestový schodišťový stupeň

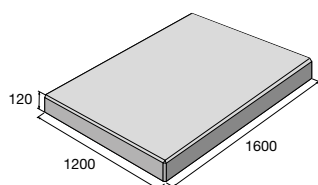

## Schodišťové stupně rohové a nájezdové

Schodišťový stupeň rohový

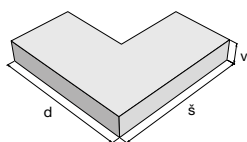

Schodišťový stupeň nájezdový

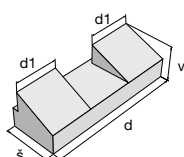

Schodiště rohové 90°

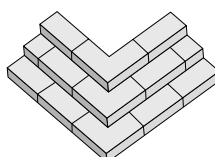

Rohové 135°

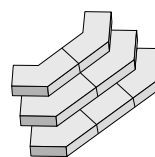

Schodiště s nájezdem

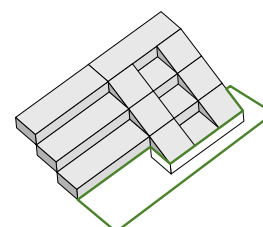



#### Povrch hladký



přírodní

#### Povrch tryskaný



přírodní

## Schodišťové stupně obloukové

Schodišťový stupeň obloukový

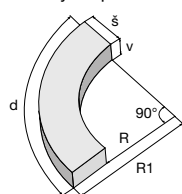

R1 – vnější poloměr

Středová podesta

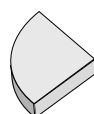

Schodiště se středovým stupněm

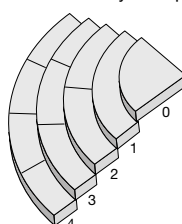

Schodiště se středovou podestou

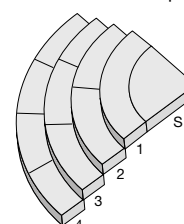

## Schodišťové stupně přímé

výrobek	povrch	rozměr d × š × v (mm)	cena (Kč/ks) s DPH
Stupeň přímý	hladký, tryskaný	600–1 600 × 350 × 150	
Stupeň podestový	hladký, tryskaný	1 600 × 1 200 × 120	

Stupně přímé lze vyrobit i ve výškách 160, 170, 180 a 190 mm a i v jiných barevných variantách. Bližší info na tel.: 603 198 248.

## Schodišťové stupně rohové a nájezdové

výrobek	povrch	rozměry d × š × v (mm)	cena (Kč/ks) s DPH
Stupeň rohový 90°	hladký	900 × 350 × 150	
	tryskaný	900 × 350 × 150	
Stupeň rohový 135°	hladký	750 × 350 × 150	
	tryskaný	750 × 350 × 150	
Stupeň nájezdový	hladký	1 000 × 350 × 150/300	
	tryskaný	1 000 × 350 × 150/300	

## Schodišťové stupně obloukové

výrobek	povrch	rozměry d × š × v (mm)	počet ks do 180°	vnější poloměr R1 (mm)	cena (Kč/ks) s DPH
S – Středová podesta výplň stupně č. 1 – 90°	hladký	1 036 × 660 × 150	2	650	
	tryskaný	1 036 × 660 × 150	2	650	
O – Středová podesta samostatný stupeň 90°	hladký	1 068 × 680 × 150	2	670	
	tryskaný	1 068 × 680 × 150	2	670	
1. Stupeň obloukový 90°	hladký	1 587 × 350 × 150	2	1010	
	tryskaný	1 587 × 350 × 150	2	1010	
2. Stupeň obloukový 45°	hladký	1 052 × 350 × 150	4	1340	
	tryskaný	1 052 × 350 × 150	4	1340	
3. Stupeň obloukový 30°	hladký	874 × 350 × 150	6	1670	
	tryskaný	874 × 350 × 150	6	1670	
4. Stupeň obloukový 22,5°	hladký	785 × 350 × 150	8	2 000	
	tryskaný	785 × 350 × 150	8	2 000	
5. Stupeň obloukový 30°	hladký	1 220 × 350 × 150	6	2 330	
	tryskaný	1 220 × 350 × 150	6	2 330	
6. Stupeň obloukový 22,5°	hladký	1 045 × 350 × 150	8	2 660	
	tryskaný	1 045 × 350 × 150	8	2 660	
7. Stupeň obloukový 30°	hladký	1 566 × 350 × 150	6	2 990	
	tryskaný	1 566 × 350 × 150	6	2 990	
8. Stupeň obloukový 22,5°	hladký	1 304 × 350 × 150	8	3 320	
	tryskaný	1 304 × 350 × 150	8	3 320	
9. Stupeň obloukový 30°	hladký	1 911 × 350 × 150	6	3 650	
	tryskaný	1 911 × 350 × 150	6	3 650	
10. Stupeň obloukový 22,5°	hladký	1 563 × 350 × 150	8	3 980	
	tryskaný	1 563 × 350 × 150	8	3 980	

Aktuální ceny najdete na [www.presbeton.cz](http://www.presbeton.cz), nebo naskenováním QR kódu.

# MONTOVANÁ SCHODIŠTĚ



Montovaná schodiště jsou určena pro venkovní použití. Schodišťové desky, podesty, schodnice a podpěry se vyrábí z hladkého pohledového betonu, případně je možno je dodat v celotryskané variantě. U schodišťových stupňů a podest se běžně provádí protiskluzová úprava pomocí podélného pemrlovaného pásku. Standardně se vyrábí v přírodním provedení, ale na objednávku je lze dodat také v cihlové, okrové, pískovcové nebo v pískové barvě. Probarvené betony se vyrábějí pouze vytryskaném provedení. Jsou mrazuvzdorné a jsou opatřeny vnitřním ochranným systémem Protect System IN proti znečištění a pronikání vody. Montovaná schodiště se vyrábí na zakázku dle individuálních požadavků zákazníka. Celková cena a termín dodání vychází z náročnosti celé zakázky.

## Povrch hladký



přírodní

## Povrch tryskaný



přírodní



Montované schodiště – přírodní

## Jednotlivé prvky montovaných schodišť:

- 1) **Schodišťové stupně** – hloubka 300, 350 a 400 mm, tloušťka 80 mm, maximální délka 2 450 mm. Schodišťové desky hloubky 400 mm se používají zpravidla při rekonstrukcích, kde není instalována nová schodnice.
- 2) **Podesta** – max. rozměr 2 450 × 2 450 mm, tloušťka 80 mm.
- 3) **Schodnice** – průřez 120 × 170 mm, pro hloubku schodišťových stupňů 300 nebo 350 mm, výška stupně 170 mm (maximálně 10 stupňů × 170 mm). Dále vyrábíme schodnice průřez 150 × 250 mm, pro hloubku schodišťových stupňů 350 mm. Tyto se používají zpravidla u rekonstrukcí schodišť do panelových domů, kde je prováděna i výměna podesty před vstupem. Důležitým hlediskem je také šířka schodiště a výškový rozdíl.
- 4) **Podpěra schodnice**
  - průřez podpěry 120 × 120 mm (pro schodnici 120 × 170 mm)
  - průřez podpěry 140 × 120 mm (pro schodnici 150 × 250 mm).

Přípravu pro zábradlí (závitová pouzdra) možno umístit do schodišťových desek nebo podesty.

## Povrchová úprava:

Schodišťové desky a podesty – pohledový beton s pemrlovaným protiskluzovým páskem nebo tryskaný beton. Schodnice a podpěra – pohledový beton, tryskaný beton.

## Barevnost:

Standardně se prvky montovaného schodiště vyrábí v přírodním provedení. Na objednávku lze prvky dodat také v barevném provedení cihlová, okrová, pískovcová nebo písková. Probarvené betony se vyrábějí pouze v tryskaném provedení.

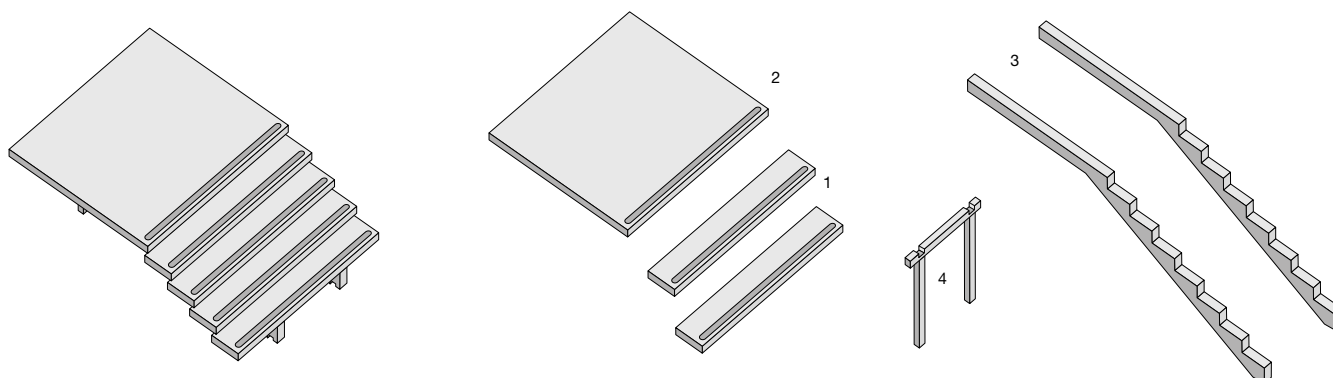

# SCHODIŠŤOVÉ STUPNĚ SPV



Schodišťové stupně SPV jsou vyráběny vibrolisováním a jsou určeny do exteriéru. V nabídce je hladká a tryskaná povrchová úprava a k dispozici jsou v přírodním provedení. Své využití najdou v zahradách či v blízkosti rodinných domů a u veřejných budov. Všechny schodišťové stupně jsou mrazuvzdorné a jsou opatřeny vnitřním ochranným systémem Protect System IN proti znečištění a pronikání vody.

**Povrch hladký**



přírodní

**Povrch tryskaný**



přírodní



Stupeň přímý SPV – přírodní, tryskaný



Stupeň přímý SPV – přírodní, tryskaný

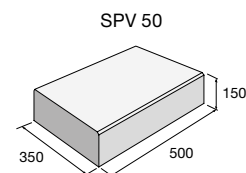
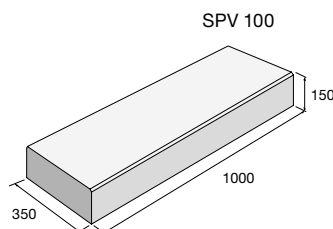
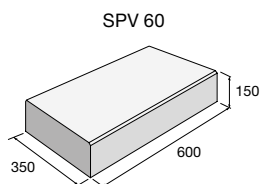
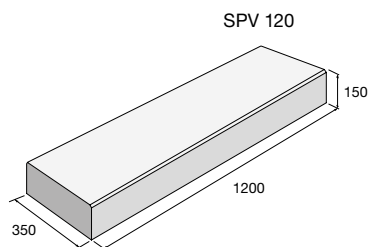

výrobek	barva	povrch	cena (Kč/ks) s DPH
Stupeň přímý SPV 120	přírodní	hladký	
	přírodní	tryskaný	
Stupeň přímý SPV 60	přírodní	hladký	
	přírodní	tryskaný	
Stupeň přímý SPV 100	přírodní	hladký	
	přírodní	tryskaný	
Stupeň přímý SPV 50	přírodní	hladký	
	přírodní	tryskaný	

Aktuální ceny najdete na [www.presbeton.cz](http://www.presbeton.cz), nebo naskenováním QR kódu.

# NATURAL SCHODY

Natural schody jsou zdařilou imitací přírodních materiálů jako je dřevo a kámen. Schody byly navrženy jako vhodný doplněk k natural dlažbám, ale bez problémů je lze kombinovat i s jinými betonovými prvky. Tyto schody lze použít venku v zahradě, na terasách nebo u domu k překonání malého převýšení. Jsou mrazuvzdorné a jsou opatřeny vnitřním ochranným systémem Protect System IN proti znečištění a pronikání vody. Většina z nich je pak dále na povrchu ošetřena impregnací Protect System TOP.

## Schod FURIE – povrch reliéfní



přírodní

černá

pískovcová

## Schod OAK – povrch reliéfní

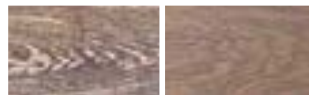

běžová/sv. hnědá

tmavě hnědá

## Schod VERTO – povrch reliéfní



slonovinová

šedá



Schod PATERN – přírodní

Schod BARK 1

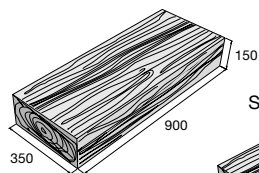

Schod BARK 2

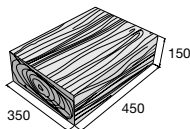

Schod FURIE 1

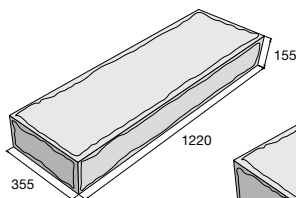

Schod FURIE 2

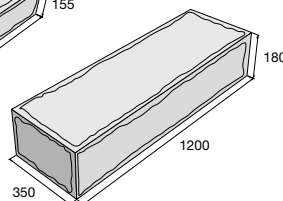

Schod WOODY 1

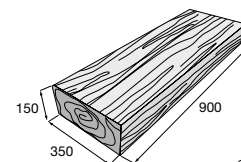

Schod WOODY 2

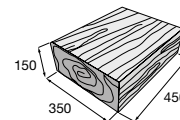

Schod VERTO 1

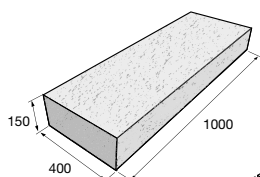

Schod VERTO 2

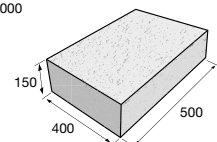

Schod OAK 1

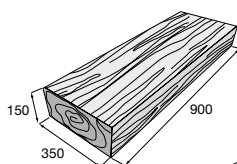

Schod OAK 2

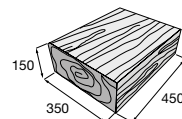

Schod PATERN 1

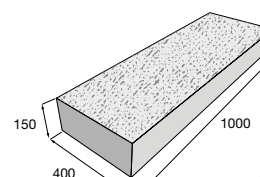

Schod PATERN 2

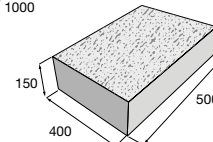

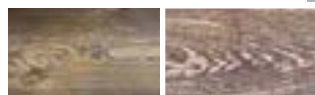
**Schod WOODY – povrch reliéfní**

hnědá/černá      béžová/sv. hnědá

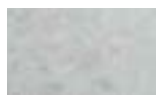
**Schod PATTERN – povrch reliéfní**

přírodní

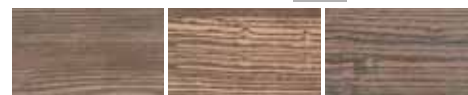
**Schod BARK – povrch reliéfní**

hnědá      béžová/hnědá      hnědá/černá

**Schod DUO STONE / povrch štípaný**

bílá      šedá      černá

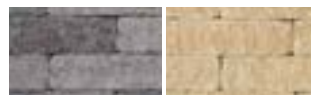
**Schod DUO STONE – štípaný/rumplovaný**

šedočerná      okrová



Schod BARK – hnědá/černá



Schod WOODY – hnědá/černá

**Natural schody imitující přírodní materiály jsou vhodným doplňkem k Natural dlažbám, které najdete od str. 54.**

## Schod DUO STONE

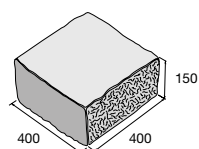

**DS** Výrobek je součástí systému DUO STONE, str. 122.

**B** Výrobek je součástí systému BARK, str. 13, 56.

**V** Výrobek je součástí systému VERTO, str. 14, 62.

slonovinová, šedá	barva	povrch	cena (Kč/ks) s DPH
Schod BARK 1	<b>B</b> hnědá, béžová/hnědá, hnědá/černá	reliéfní	
Schod BARK 2	<b>B</b> hnědá, béžová/hnědá, hnědá/černá	reliéfní	
Schod FURIE 1	přírodní, černá, pískovcová	reliéfní	
Schod FURIE 2	přírodní	reliéfní	
Schod WOODY 1	béžová/sv. hnědá hnědá/černá	reliéfní reliéfní	
Schod WOODY 2	béžová/sv. hnědá hnědá/černá	reliéfní reliéfní	
Schod OAK 1	béžová/sv. hnědá/tmavě hnědá	reliéfní	
Schod OAK 2	béžová/sv. hnědá/tmavě hnědá	reliéfní	
Schod PATTERN 1	přírodní	reliéfní	
Schod PATTERN 2	přírodní	reliéfní	
Schod VERTO 1	<b>V</b> slonovinová, šedá	reliéfní	
Schod VERTO 2	<b>V</b> slonovinová, šedá	reliéfní	
Schod DUO STONE	<b>DS</b> <b>CE</b> šedočerná, okrová	štípaný/rumplovaný	
	<b>DS</b> <b>CE</b> šedá, bílá, černá	štípaný	



Aktuální ceny najdete na [www.presbeton.cz](http://www.presbeton.cz), nebo naskenováním QR kódu.



## DOPLŇKOVÝ SORTIMENT

Doplňky pro pokládku dlažeb a realizaci plotových konstrukcí

Ceny doplňkového sortimentu na [www.presbeton.cz](http://www.presbeton.cz).





# DOPLŇKOVÝ SORTIMENT

## TERČE

### TERČE PRO DLAŽBU VÝŠKOVĚ STAVITELNÉ

Terče pod dlažbu s nastavitelnou výškou umožňují pokládku plošné dlažby od výšky 25 mm do 270 mm. Pro výšku 10 až 15 mm je možno použít stavitelnou podložku Star.T. Jejich použití je vhodné tam, kde je třeba vyrovnat, trvale odvodnit podklad, nebo kde je

výrobek	označení	stavitelná výška (mm)
Terče NM	NM1	25–40
	NM2	40–70
	NM3	60–100
	NM4	90–160
	NM5	150–270
Gumová podložka	LGH2	2
	LGH3	3
Podložka Star.T – nejnižší výškově stavitelná podložka	Star.T	10–15
Spárovací křížek na dlažbu (pro písek, štěrk a travnaté plochy)	50/15/4	x
Regulační klíč	SE	x



třeba uchránit při provozu další technické prostředky (např. elektroinstalaci, potrubí). Na terče lze pokládat betonové dlaždice v rozměrech od 300 × 300 do 500 × 500 mm. Nosnost rektifikačních terčů je 1 000 kg/kus. Tloušťka trnu terče je 2, 3 nebo 4 mm. Všechny terče jsou vyrobeny z polypropylenu odolného vůči náhlým změnám teplot nebo zatížení. Lze je použít na jakýkoliv podklad – beton, izolovaný asfaltový pás nebo na izolaci z PVC (zde se doporučuje použít pod terče textilii min. o hmotnosti 300 g).

### TERČE POD DLAŽBU S PEVNOU VÝŠKOU

Terče pod dlažbu s pevnou výškou slouží pro suchou pokládku plošné dlažby na zaizolované střešní konstrukce, terasy, balkony a lodžie, za účelem jejich dalšího provozního využití – pro letní zahrádky, kavárny, chodníky apod. Jsou vyrobeny z odolného plastu (liten) a konstruovány tak, aby nepoškodily izolační souvrství a plnily svou funkci z hlediska zatížení a propustnosti vody. V případě potřeby lze dlažbu bez poškození znovu rozebrat.

výrobek	označení	výška terča (mm)
Terče EH	EH 12/3	12
	EH 15/3	15
	EH 20/3	20
Podložka	LH 3	3

Tloušťka trnu terče je 3 mm. Podložka LH slouží k úpravě výšky terče.

Výhody použití terčů:

- stejná spára mezi dlaždicemi cca 3 mm (5 mm)
- vydlážděnou plochu lze snadno rozebrat a znovu položit
- nedochází k posouvání dlaždic
- dešťová voda je odváděna pod dlaždicemi



### SPÁROVACÍ KŘÍŽEK

Spárovací křížek zajišťuje průběžnou stejnoměrnou spáru a velmi usnadňuje práci.

výrobek	velikost (mm)	šířka špáry (mm)
Spárovací křížek	47/19/3	3
	47/19/5	5

Použitím spárovacího křížku dosáhneme pravidelné vzdálenosti dlažby.



# DOPLŇKOVÝ SORTIMENT

## KLEŠTĚ NA POKLÁDKU DLAŽBY

### KLEŠTĚ NA PLOŠNOU DLAŽBU

Ocelové kleště s plastovou rukojetí a stavitelnou délkou úchytů jsou vhodnou pomůckou pro pokládku plošné dlažby o rozměrech od 300 × 300 do 500 × 500 mm.



## NEREZOVÉ DOPISNÍ SCHRÁNKY

Schránka je určena pro zadržování do plotových zdí. Přední strana je vybavena krytým otvorem pro vložení pošty do velikosti formátu A4. Dále může být vybavena jmenovkou (max. 3 ks), tlačítkem zvonku (max. 3 ks) nebo zařízením pro audio provoz. Zadní strana má otvor pro vybírání bez uzamykání.

Schránku dodáváme pro sílu zdi, či sloupku 20 cm, 40 cm a variabilní 30–50 cm. Tlačítko zvonku na před-

ním štítku dopisní schránky je pouze tlačítko bez el. spínače.

Přední i zadní venkovní část je z nerezového plechu tl. 1,3 mm, nerezová jmenovka je určena ke gravírování a celá schránka je z pozinkovaného plechu. Přípravou pro hlasovou jednotku se rozumí pouze příprava pro její uchycení.

Schránka – přední strana



Schránka – zadní strana



Schránka se jmenovkami (max. 3 ks)



Schránka se jmenovkami a tlačítkem zvonku (max. 3 ks)



Schránka s přípravou pro hlasovou jednotku



Zdivo tl. 300 mm  
SIMPLE BLOCK –  
sloupek



Zdivo tl. 200 mm  
SIMPLE BLOCK –  
průběžné zdivo

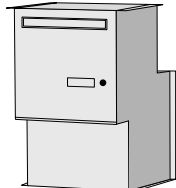

Schránka do zdiva  
400 mm –  
typy D/1/40...

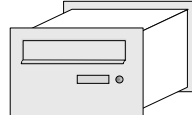

Schránka do zdiva 300  
až 500 mm – s aretací,  
typy D/1/50...



Schránka do zdiva  
200 mm

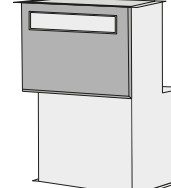

# DOPLŇKOVÝ SORTIMENT

výrobek	označení	popis
Dopisní schránka zdivo tl. 200 mm	D/20	zdivo 20 cm, bez jmenovky a tlačítka
	D/1/20	zdivo 20 cm, jmenovka nerez
	D/1/1/20	zdivo 20 cm, jmenovka nerez, tlačítko zvonku
	D/1/1/20/A	zdivo 20 cm, jmenovka nerez, tlačítko zvonku, příprava pro hlasovou jednotku
Dopisní schránka zdivo tl. 400 mm	D/40	zdivo 40 cm, bez jmenovky a tlačítka
	D/1/40	zdivo 40 cm, jmenovka nerez
	D/1/1/40	zdivo 40 cm, jmenovka nerez, tlačítko zvonku
	D/1/1/40/A	zdivo 40 cm, jmenovka nerez, tlačítko zvonku, příprava pro hlasovou jednotku
Dopisní schránka zdivo tl. 300–500 mm	D/50	zdivo 30–50 cm, bez jmenovky a tlačítka
	D/1/50	zdivo 30–50 cm, jmenovka nerez
	D/1/1/50	zdivo 30–50 cm, jmenovka nerez, tlačítko zvonku
	D/1/1/50/A	zdivo 30–50 cm, jmenovka nerez, tlačítko zvonku, příprava pro hlasovou jednotku
Dopisní schránka zdivo tl. 300 mm SIMPLE BLOCK – sloupek	SB/S	zdivo 30 cm, bez jmenovky a tlačítka
	SB/1/S	zdivo 30 cm, jmenovka nerez
	SB/1/1/S	zdivo 30 cm, jmenovka nerez, tlačítko zvonku
	SB/2/2/S	zdivo 30 cm, jmenovka nerez 2x, tlačítko zvonku 2x
	SB/3/3/S	zdivo 30 cm, jmenovka nerez 3x, tlačítko zvonku 3x
	SB/1/1/A/S	zdivo 30 cm, jmenovka nerez, tlačítko zvonku, příprava pro hlasovou jednotku
	SB/2/2/A/S	zdivo 30 cm, jmenovka nerez 2x, tlačítko zvonku 2x, příprava pro hlasovou jednotku
Dopisní schránka zdivo tl. 200 mm SIMPLE BLOCK – průběžné zdivo	SB/3/3/A/S	zdivo 30 cm, jmenovka nerez 3x, tlačítko zvonku 3x, příprava pro hlasovou jednotku
	SB/P	zdivo 20 cm, bez jmenovky a tlačítka
	SB/1/P	zdivo 20 cm, jmenovka nerez
	SB/1/1/P	zdivo 20 cm, jmenovka nerez, tlačítko zvonku
	SB/2/2/P	zdivo 20 cm, jmenovka nerez 2x, tlačítko zvonku 2x
	SB/3/3/P	zdivo 20 cm, jmenovka nerez 3x, tlačítko zvonku 3x
	SB/1/1/A/P	zdivo 20 cm, jmenovka nerez, tlačítko zvonku, příprava pro hlasovou jednotku
Rozšíření schránky: 1–2 jmenovky, 1–2 tlačítka zvonku	Jmenovka navíc	rozšíření o jmenovku, maximální počet na jedné schránce – 3 ks
	Zvonek navíc	rozšíření o tlačítko zvonku, maximální počet na jedné schránce – 3 ks

## DRŽÁKY PLOTOVÝCH VÝPLNÍ

Pozinkovaná ocelová pásovina určená k ukotvení plotových výplní mezi sloupky 400 × 400 a 400 × 200 mm, u zděného oplocení z tvarovek FACE BLOCK, kameňů CRASH BLOCK, DEMI BLOCK, tvarovek SIMPLE BLOCK nebo cihel BCL. Typ DD 40 slouží k uchycení výplně do koncových a rohových částí oplocení a sloupeků 400 × 400 a 400 × 200 mm.

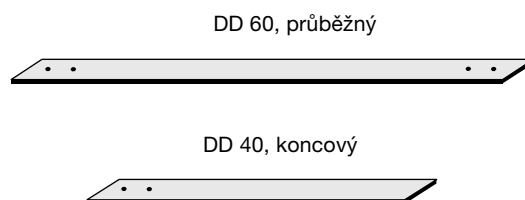

výrobek	označení	rozměry d × š × v (mm)	popis
Držák plotové výplně průběžný	DD 60	650 × 40 × 5	držák průběžný, do sloupeků 400 × 400 mm a 400 × 200 mm
Držák plotové výplně koncový	DD 40	420 × 40 × 5	držák koncový, do rohů a sloupeků 400 × 400 mm a 400 × 200 mm

## SPOJOVACÍ PRVEK

výrobek	popis
Spojovací pouzdro M12	pouzdro je určené pro spojování zahradních stěn STANDARD o výšce 1200 a 1500 mm

## RECYKLÁT (Recyklát je dostupný pouze pro území České republiky)

výrobek	frakce (mm)	měrná jednotka
Směs recyklovaného kameniva	8/63 (v.z. Bystrovany) 0/63 (v.z. Lužec)	t

Kamenivo frakce 8/63, nebo 0/63 pro nestmelené směsi pro inženýrské stavby, pozemní komunikace a jiné bez požadavku na vysokou bezpečnost. Primární určení je pro pochozí plochy. Pro parkovací plochy vozidel do 3,5 t je nutno toto recyklované kamenivo kombinovat

s přírodním drceným kamenivem za předpokladu dodržení standardních stavebních zásad pro podkladní vrstvy (dostatečné zhutnění, přírodní štěrkodrt, frakce 32/63 prosypána recyklovaným kamenivem frakce 0/32).

# DOPLŇKOVÝ SORTIMENT

## STAVEBNÍ CHEMIE, ZDICÍ A SPÁROVACÍ MATERIÁLY

výrobek	označení	balení	popis
Impregnace	REBA SK 30	1 kg 5 kg	impregnace pro betonové výrobky s prohloubením barevnosti a leskem
	REBATEX BI – Super	1 kg 5 kg	impregnace pro betonové výrobky bez prohloubení barevnosti
Čistič betonu	Čistič betonu Presbeton	1 l 5 l	bezchloridový prostředek k čištění betonu
	REBAnit S	1 kg 5 kg	odstraňovač vápenných a cementových závojų z pohledových ploch
Zásypový písek	PR 30/31	25 kg	

### IMPREGNACE

Impregnační přípravky jsou nejčastěji na bázi křemičitanů nebo akrylátových pryskyřic. Přípravek vytvoří na betonovém povrchu slabý film, který zvyšuje ochranu před znečištěním pevnými látkami (hlína, prach), tekutinami (olej, sladké šťávy z rostlin, nápoje) a povětrnostními vlivy. Aplikaci provádíme na čisté a suché betonové výrobky a dbáme na rovnoměrnost nanesení. Účinek impregnace vlivem provozu a působením povětrnostních vlivů po čase slábne.

### REBA SK 30

Vodnatý přípravek na bázi akrylátové pryskyřice, bez rozpouštědel. Na ošetřeném povrchu vytváří lesklý povlak s prohloubením barevného tónu. Orientační spotřeba 100–150 g/m<sup>2</sup> dle savosti.

### REBATEX BI – SUPER

Vodnatý, rozpouštědla neobsahující přípravek. Nemění strukturu ani barevný vzhled ošetřené plochy. Bez lesku. Orientační spotřeba 100–250 g/m<sup>2</sup> dle savosti.

### ČISTIČ BETONU

Čistič betonu PRESBETON je určen k čištění povrchů betonových výrobků, konstrukcí a pohledových betonových ploch od vápenných výkvětů, vápna, prachu

apod. Pomocí rozprašovače, nebo houby namočené v přípravku nanese čistič na povrch. Následuje opláchnutí dostatečným množstvím vody až do úplného odstranění přípravku i s nečistotami. Detaily o použití přípravku najdete na [www.presbeton.cz](http://www.presbeton.cz) v sekci „Ke stažení – Pracovní postupy“.

### REBAnit S

Přípravek REBAnit S je vysoce koncentrovaný tekutý čisticí prostředek na bázi kyseliny s aktivními mycími substancemi.

Pomocí REBAnitu S lze snadno a lehce odstranit vápenné výkvěty a cementové závoje, dále účinně rozpustit zbytky betonu a malty z pracovního nářadí a části forem či bednění. Uvolněné látky je nutno ihned odstranit čistou vodou. Detaily k použití přípravku najdete na [www.presbeton.cz](http://www.presbeton.cz) v sekci „Ke stažení – pracovní postupy“.

### ZÁSYPOVÝ PÍSEK

Čistý zásypový slévárenský písek PR 30/31 (frakce 0,3–1,0 mm) je určen ke konečnému zasypávání položené dlažby, neobsahuje nežádoucí vápenité, hlinité nebo železité příměsi, které by mohly být později zdrojem barevných skvrn, nebo vápenných výkvětů. V případě potřeby je možné písek použít i v zahradnictví jako příměs do substrátů pro sušomilné rostliny.

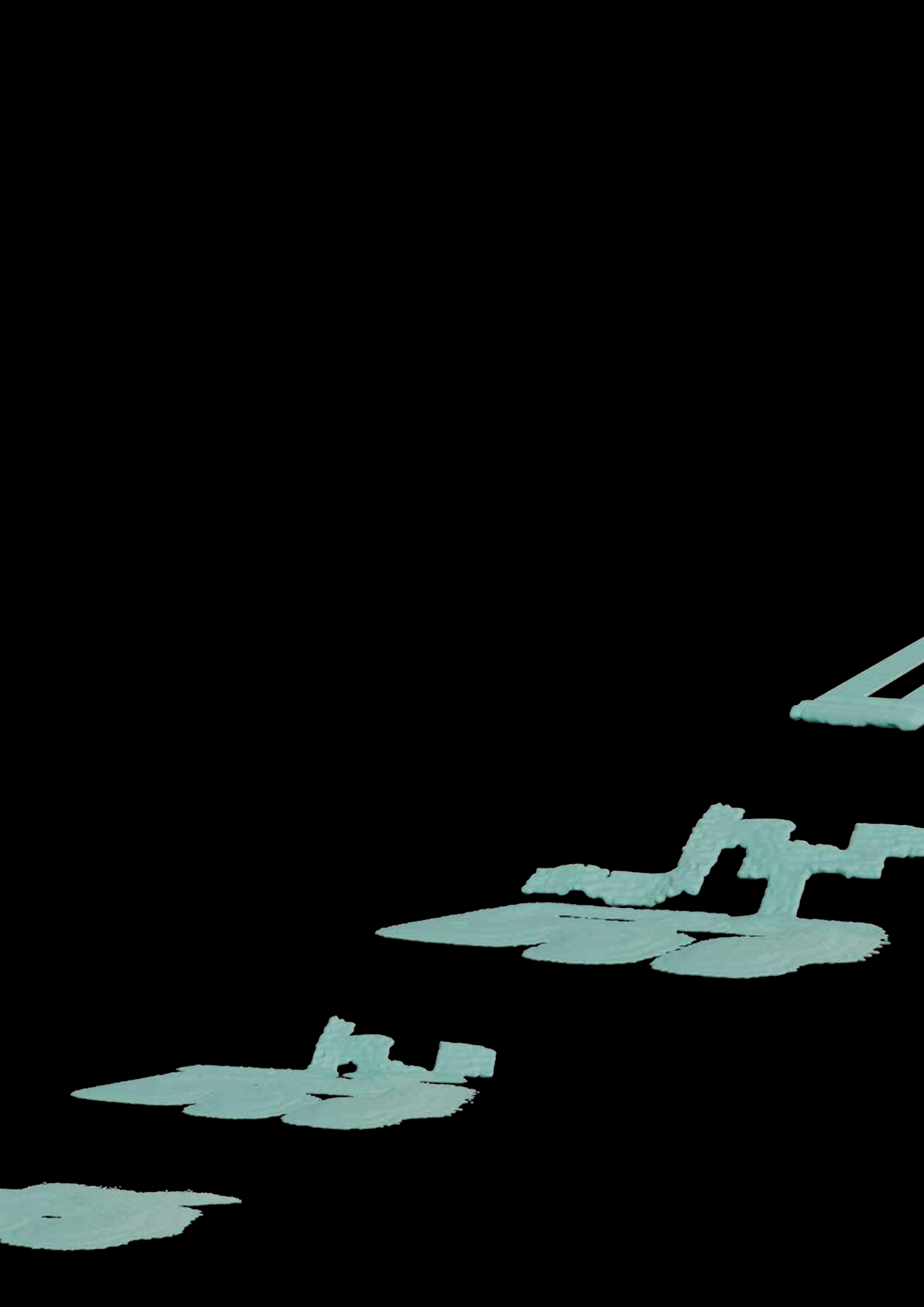

# RADY A TIPY

Technické informace

Výrobky z produkce PRESBETON Nova, s.r.o.  
a PRESBETON Drahotuše, s.r.o.

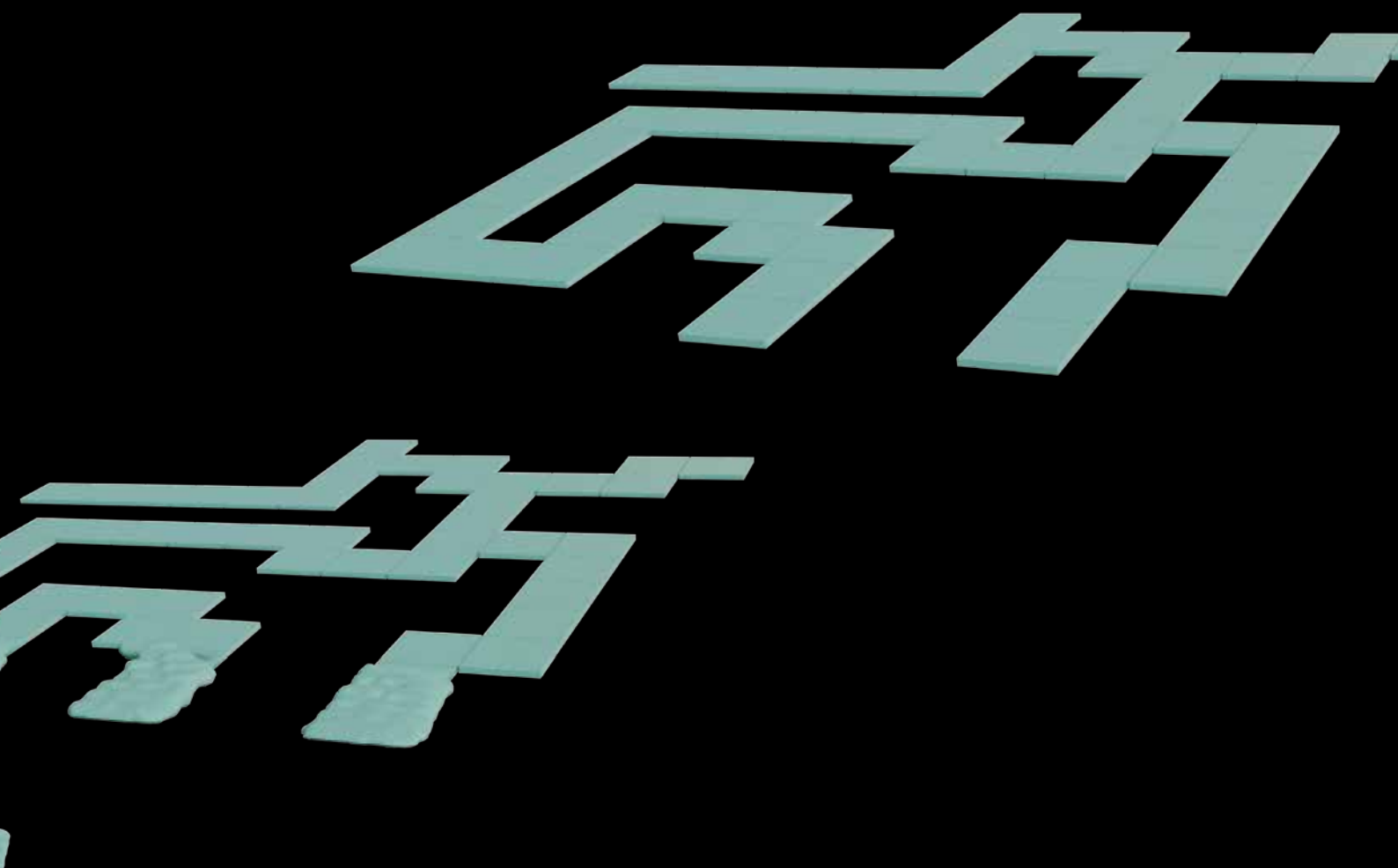

# VLASTNOSTI DROBNÉHO BETONOVÉHO ZBOŽÍ

Věnujte prosím pozornost následujícím řádkům. Jejich cílem je stručné seznámení s charakteristickými specifiky drobného betonového zboží, které může řadě zákazníků ušetřit úvodní „nepříjemná“ překvapení a nedorozumění s tímto druhem výrobků po jejich zakoupení.

## VÁPENNÉ VÝKVĚTY

Jde pravděpodobně o nejčastější důvod reklamací betonového zboží ze strany zákazníků. Přítomnost vápenných výkvětů je však pouze dočasná. Jedná se o přirozený jev v průběhu zrání betonu, který působením povětrnostních vlivů postupně odezní. Více na [www.presbeton.cz](http://www.presbeton.cz) v sekci Ke stažení/Pracovní postupy.

## ODLIŠNOSTI BAREVNÉHO ODSTÍNU

Odlišnosti barevného odstínu souvisí s celou řadou faktorů vstupujících do procesu výroby – od vstupních surovin charakteristických svojí přírodní variabilitou až po další faktory spojené s vlastní technologií výroby. Z tohoto důvodu je doporučeno při zabudování výrobky odebírat z vícero palet současně (v případě colormixů je toto nezbytnost). Především se tak tvorbě barevných shluků a hnízd a výsledná konstrukce bude působit přirozeným dojmem. Dále je potřeba si uvědomit, že každý betonový výrobek mění vlivem zrání, užívání a působením povětrnostních vlivů postupně svůj vzhled podobně jako jiné přírodní materiály.

## ODŘENINY

K odření zejména povrchu dlažeb může docházet při dopravě a manipulaci. Opět se nejedná o problém, který by ovlivňoval dlouhodobou estetiku, neboť dlažební kameny jsou dimenzovány na působení obrusu po celou dobu své životnosti (25 až 50 let). V průběhu užívání dlažby vlivem provozu a působením povětrnostních vlivů dojde k optickému sjednocení povrchu a ustoupení odření.

## ODLOMENÍ, NARUŠENÍ HRAN DLAŽEBNÍCH KAMENŮ A DESEK

Aby se předešlo mechanickému poškození hran a rohů dlažebních kamenů a desek při užívání dlažebního krytu, je nutno vedle kvalitně provedeného podloží, klást jednotlivé dlažební kameny a desky se spárami 3–5 mm, které budou následně zcela vyplněny spárovacím pískem frakce 0–2 mm (nejlépe čistým křemičitým pískem). Distanční nálitek nemá tvořit celou šířku spár. Jedním z důvodů vytváření spár je povolená rozměrová tolerance šířkového a délkového rozměru ( $\pm 2$  mm) dlažebních prvků a dále pak statické hledisko, kdy je pro správnou funkčnost nutný přenos vznikajících sil skrze výplňový materiál. Dlažební kryt se při zatížení chová obdobně jako pružná deska a v případě kontaktu distančnicku se sousedním kamenem může zcela logicky dojít k mechanickému narušení dlažebního kamene. Stejně tak je rizikové kladení plošné dlažby zcela na sraz, kdy dochází ke tření desek o sebe a k výraznému mechanickému poškození hran prvků. K tomuto může dojít i při použití výplňového materiálu se zrnem větším než 3 mm, které zcela nepropadne do prostoru spáry.

## ŽELEZITÉ VÝKVĚTY

Vzhledem k čistě přírodnímu původu základních vstupních surovin pro výrobu se mohou na betonových výrobcích vyskytnout lokální železité výkvěty. Jejich zdrojem jsou reaktivní železité sloučeniny, které přírodní kameniva mohou obsahovat a které reagují se vzdušnou vlhkostí.

## RUMPLOVANÉ VÝROBKÝ

Jedná se o povrchovou úpravu, při níž jsou výrobky mechanicky otloukány a obušovány v otáčivém ocelovém bubnu. Výsledkem je různorodé a nepravidelné opracování jednotlivých kamenů, kdy je každý kámen originální a jedinečný a připomíná tak kámen přírodní. Není záměrem a není to ani možné, aby jednotlivé rumplované výrobky vykazovaly stejnou míru orumplování.

## ÚDRŽBA A ČIŠTĚNÍ DLÁŽDĚNÝCH POVRCHŮ

Během užívání dlážděných ploch dochází k jejich běžnému zašpinění, které doporučujeme pravidelně odstraňovat. Povrch dlažby je tvořen porézním materiálem, který je vystaven působení vlhkosti, spadu nečistot z ovzduší a působení UV záření. Tyto vlivy významným způsobem přispívají ke změnám barevnosti betonových výrobků po celou dobu jejich životnosti. Pravidelné čištění povrchu tlakovou vodou pomáhá zmírnit projevy těchto vnějších vlivů a udržet dlouhodobě kvalitní vzhled výrobků.

## ÚDRŽBA DLÁŽDĚNÝCH PLOCH V ZIMNÍM OBDOBÍ

V zimním období je pro odklízení sněhu z povrchu dlažby nutno použít mechanizaci, která nepoškodí povrch dlažby. Vhodné jsou plastové zametací kartáče a shrnovací zařízení opatřené pryžovou nebo plastovou hranou. V opačném případě může dojít k nevratnému mechanickému poškození povrchu dlažby i obrubníků poškrábáním a vrypy. V případě posypu plochy inertními posypovými materiály je nutné používat materiály čisté, které nebudou způsobovat znečištění povrchu dlažby skvrnami z vyplavených nečistot apod. Betonová dlažba se vyznačuje velmi dobrou odolností proti působení chemických rozmrazovacích látek, mezi které patří běžně používané posypové soli. Tyto látky mohou být na povrch dlažby aplikovány za předpokladu dodržení místních předpisů o nejvyšších přípustných dávkách rozmrazovacích látek na plošnou jednotku dlážděné plochy.

## POUŽITÍ BETONOVÝCH DLAŽEB A JEJICH POKLÁDKA

Betonové dlažby o tloušťkách do 50 mm jsou určeny pouze pro pochozí plochy. Pro plochy zatížené jezdem nebo jiným vyšším zatížením lze výrobky o tloušťkách do 50 mm použít pouze za předpokladu uzpůsobení podkladních vrstev tomuto způsobu použití. Dlažební bloky o tl. 60–100 mm jsou určeny pro plochy vystavené jezdům a vyššímu zatížení různé intenzity. Věnujte prosím před pokládkou dlažby zvýšenou pozornost doporučeným pracovním postupům výrobce.

## IMPREGNACE POVRCHU BETONOVÝCH DLAŽEB

V případě zvýšených nároků na snadnější čistitelnost a ochranu povrchu betonových dlažeb doporučujeme povrch ihned po pokládce opatřit povrchovým nátěrem impregnací, a to zejména u světlejších barevných odstínů povrchu. Část sortimentu betonových výrobků je již z výroby naimpregnována a není tedy nutné povrch dlažby po pokládce nijak ošetřovat.

Provedená impregnace je pouze povrchovou záležitostí, která podléhá v průběhu užívání dlážděné plochy otěru a povětrnostním vlivům. Po určité době účinek impregnace slábne a pro dosažení původního účinku je třeba ji obnovit.

## PŘEPRAVA A MEZISKLADOVÁNÍ VÝROBKŮ

Doporučujeme přepravovat a skladovat betonové výrobky v neporušeném originálním balení. Při přepravě je nutné zajistit zboží tak, aby nedošlo k jeho poškození. Výrobky, které jsou v originálním balení opatřeny celoplošným překrytím, aby byly chráněny před vlhkostí a znečištěním, doporučujeme stejným způsobem zajistit i při jejich dlouhodobějším meziskladování. Některé vibrolisované výrobky a plošné dlažby jsou v originálním balení prokládány separačním materiálem (síťovina, motouz, papír), který chrání dlažební prvky před jejich poškozením. Tento způsob ochrany doporučujeme použít i při meziskladování mimo originální balení.

## RADY A DOPORUČENÍ

Doporučujeme nevybírat barevná či colormixová provedení pouze na základě fotografií v informačních materiálech. Fotografické reprodukce mají pouze informativní charakter a skutečná prove-

dení se mohou barevností i strukturou lišit. Navštivte prosím naše centra inspirace, případně výstavky u vašeho nejbližšího prodejce betonového zboží. Před použitím výrobků PRESBETON doporuču-

jeme seznámení s veškerými informačními materiály a pracovními postupy pro práci s betonovými výrobky, které jsou dostupné na [www.presbeton.cz](http://www.presbeton.cz).

## ROZDĚLENÍ VÝROBKŮ

### ZÁMKOVÉ A SKLADEBNÉ DLAŽBY

Dláždění všech typů zpevněných ploch s různým stupněm zatížení – pro pěší, pro lehký provoz (osobní automobily) a těžký provoz.

### PLOŠNÉ DLAŽBY

Dláždění pochozích ploch nebo v závislosti na volbě tloušťky plošné dlažby a zvolené skladby podkladních vrstev plochy zatížené lehkým provozem a občasným pojezdem automobilů do 3,5 t, vytváření pochozích střech a rozebíratelných teras při pokládce na terče.

### NATURAL DLAŽBY

Dláždění zpevněných ploch s menším stupněm zatížení – pro pěší, pro zahradní architekturu, pro plochy v okolí bazénů atp.

### ZDICÍ TVÁRNICE

Sortiment zdících tvárnic představuje vzhledem a druhem povrchů širokou řadu zdících prvků pro výstavbu lícových svislých konstrukcí. Technologie umožňuje stavět tradičním způsobem přesně a kvalitně. Tvárnice jsou určeny zejména pro stavby oplocení, zídek, opěrek, garáží, drobných staveb venkovní architektury apod. Ale rovněž je možno je využít pro stavby občanské a průmyslové a stavby rodinných domů, neboť mohou být použity v systému sendvičového zdiva. Součástí jednotlivých zdících systémů jsou dále doplňkové tvárnice např. pro ukončení sloupků apod.

### ZTRACENÉ BEDNĚNÍ

Tyto tvárnice slouží pro realizaci betonových základových pasů. Nejsou primárně určeny na výstavbu svislých konstrukcí. V případě

jejich použití pro tento účel je nezbytná konzultace se statikem, který navrhne výztuž, postup výstavby a povrchovou úpravu konstrukce.

### OKRASNÉ A SVAHOVÉ TVÁRNICE

Okrasné a svahové tvárnice jsou určeny k úpravě a zpevnění svažitého terénu, ke zřízení mimoúrovňových ploch v městské a zahradní architektuře. Tvárnice Římský kvádr RK-03 je možno použít také k výstavbě opěrných zdí.

### DOPLŇKY KE KOMUNIKACÍM

Do této skupiny lze zařadit především obrubníky, příkopové žlaby, žlaby do dlažby, silniční přídlažbu a palisády. Tyto výrobky slouží při výstavbě komunikací a dlážděných ploch k jejich ukončení, ohraničení a olemování. Oddělují pěší zóny, parkoviště, silnice a cyklistické stezky, hřiště, zelené pásy apod.

### PRVKY VENKOVNÍ ARCHITEKTURY

Užité a dekorativní betonové výrobky pro finální dokončení pochozích ploch, odpočinkových zákoutí a parkových úprav (květináče různých velikostí pro květiny, keře i stromy, parkové a zahradní lavičky), prvky k oddělení plochy (sloupky, zábrany), bazénové lemy, skate prvky apod.

### SCHODIŠŤOVÉ PRVKY

Montovaná schodiště k rodinným a bytovým domům. Zahradní schodišťové stupně v okolí rodinných domů a zahrad.

### DÍLCE PRO STUDNY

Betonové studniční skruže a poklopy k budování studní.

## SOUHRNNÉ ÚDAJE K VÝROBKŮM

### VLASTNOSTI

Dlouhodobá životnost, funkčnost, vysoká estetická a užitná hodnota, odolnost vůči vlivům prostředí a působení chemických a rozmrazovacích látek, vysoká pevnost, rozebíratelnost a tím možnost opakovaného použití (s výjimkou zdících tvárnic). Výrobky umožňují vytvářet architektonicky zajímavé celky díky možnostem různé skladby barev a tvarů.

### TECHNOLOGIE VÝROBY A MATERIÁL

Produkty jsou vyrobeny z vysoce pevnostního dvouvrstvého betonu zpracovaného moderními technologiemi vibrolisováním zavlhle betonové směsi. V případě zdících tvárnic se jedná o jednovrstvý beton zpracovaný totožnou technologií. Speciální lité dlažby se vyrábí litím specifické tekuté betonové směsi.

Obě tyto technologie zaručují betonovým výrobkům dlouhodobou životnost.

### POVRCHOVÁ ÚPRAVA

#### Kyvadlová hodnota USRV – orientační hodnoty

Povrchová úprava		hodnota
Tryskání	vzniká jednotlivý jemně zrnitý povrch, který dá vyniknout vzhledu použitého kamenniva	85
Pemrlování	imituje hrubý povrch přírodních kamenů	85
Rumplování	vytváří otlučený povrch ploch a hran imitující starobylý vzhled kamenů	80
Kladívkování	vytváří otlučený povrch s ostřejšími hranami, nášlapné vrstvy imitující starobylý vzhled kamenů	80
Vymývání	povrchovým vymytím dochází k obnažení použitých kamenniv, plně tak vynikne jejich barva a struktura	75
Štípaní	štípaná pohledová strana výrobku (např. tvárnice FACE BLOCK® a SÁRA) imituje povrch přírodních kamenů	–
Kartáčování	povrch je šetrně opracován pomocí kartáčovacího zařízení, díky čemuž získává přirozenou ušlechtilou patinu	60
Perfect Clean TOP	povrch je zušlechťen vysoce odolnou kompozitní látkou	45

Pozn. Standardní neupravený beton hodnota 70–90  
Litý beton – standardní, neupravený hodnota 50–60



## BAREVNÉ PŘEVEDENÍ

Kromě přírodní barvy betonu se jednotlivé výrobky produkují v celé řadě barevných odstínů včetně jejich kombinací (tzv. colormix). Pro jednotlivé výrobky jsou dodávána barevná provedení uvedená v aktuálním ceníku, případně v dalších informačních materiálech výrobce.

## OSTATNÍ TECHNICKÉ ÚDAJE

Sortiment je ve shodě s evropskými harmonizovanými normami – tyto výrobky jsou označeny značkou CE, vybrané výrobky jsou ve shodě s národní legislativou. Dlažební bloky, plošné dlažby a obrubníky odpovídají požadavkům evropských harmonizovaných norem ČSN EN 1338 (Betonové dlažební bloky), ČSN EN 1339 (Betonové dlažební desky), ČSN EN 1340 (Betonové obrubníky). Zdicí tvárnice jsou v souladu s ČSN EN 771-3 (Specifikace zdicích prvků).

## ÚDRŽBA BETONOVÝCH POVRCHŮ

Obecně je v první řadě třeba předcházet výskytu estetických závad již při realizaci plochy. Zejména vhodně vyřešit odvodnění předmětné plochy tak, aby se na povrchu nehromadila srážková voda a voda stékající z okolních ploch, která může obsahovat jemné hlinité a jílovité částice a další nečistoty. Ty následně ulpívají na povrchu betonového výrobku, způsobují změny jeho barevného odstínu a uživatel se může domnívat, že došlo ke „ztrátě barevnosti“.

K výraznému znečištění dlažebních ploch jemnými hlinitými podíly často dochází při úpravě zahrad a záhonů, kdy není vydlážděný povrch v místě pohybu zakryt např. fólií. Tyto hlinité a jílové částice a prach lze poměrně efektivně odstraňovat za pomoci vysokotlakého vodního čističe (nejlépe s rotační tryskou). Pokud není vhodně oddělena plocha dlažby od plochy zahradní, např. pomocí obrubníku, je třeba počítat s tím, že čištění ploch bude nutné čas od času opakovat.

Pro výsadbu zeleně a květin se dnes běžně používají pytlované substráty, které obsahují řadu organických složek, podporujících růst rostlin, a tyto látky mohou být rovněž vyplavovány na vydlážděnou plochu, a mohou tak negativně ovlivnit odstín nášlapné plochy dlažby. Změny v barevnosti dlažeb způsobují dále cukernaté roztoky, které se uvolňují z některých stromů (lípy, javory) a vážou tak na sebe prach z ovzduší a z ubuvi. Rovněž tlející listí opadané z okolních stromů může dlouhodobě ovlivnit barevný odstín betonových dlažeb. Vzniklé skvrny jsou zpravidla velmi obtížně čistitelné a většinou je třeba vyčkat, až dojde k biologické degradaci těchto látek.

Podle našich zkušeností dochází k jednomu z nejčastějších znečištění dlažebních kamenů při stavební činnosti prováděné po zhotovení dlažebního krytu, nebo při úpravách okolních ploch po provedení pokládky. Již jen odprach různých silikátových hmot, lepidel a omítek při rozbalování jejich obalů může ovlivnit barevný odstín dlažebních kamenů. Podstatně horší jsou nálepky hotové malty, tmelů a betonů. Dnešní malty a tmelů jsou většinou modifikovány různými chemickými přísadami a odstranění nálepků z nich bývá obtížné. Většinou je třeba kombinovat mechanické odstraňování s chemickými čistidly, ale i tak již bude výsledný povrch očištěných kamenů zpravidla odlišnější oproti původnímu odstínu.

Nejzávažnější narušení estetiky povrchu betonových výrobků způsobují ropné produkty, tuky a oleje. Ropné produkty (minerální oleje, nafta, petrolej) způsobují skvrny, které v podstatě nelze nikdy zcela odstranit a časem pouze dochází k vyblednutí takto vzniklých skvrn. Rostlinné oleje a tuky po určité době degradují a přecházejí na látky rozpustné ve vodě, ale doba jejich odbourávání je poměrně

## OSVĚDČENÍ

Společnost je držitelem certifikátu řízení jakosti ČSN EN ISO 9001:2016, certifikátu environmentálního managementu ČSN EN ISO 14001:2016 a dále je držitelem Osvědčení o shodě řízení výroby v souladu s nařízením Evropského parlamentu a Rady (EU) č. 305/2011 (CPR).

## POZNÁMKA

Technické parametry jednotlivých výrobků jsou uvedeny v příslušných prohlášeních o vlastnostech a prohlášení o shodě, která jsou volně ke stažení na [www.presbeton.cz](http://www.presbeton.cz). Veškeré dokumenty použité pro posouzení shody jsou na vyžádání k dispozici u výrobce.

## OBCHODNÍ A DODACÍ PODMÍNKY

Řídí se Všeobecnými obchodními podmínkami firmy PRESBETON Nova, s.r.o. a PRESBETON Drahotuše, s.r.o. (přístupné na [www.presbeton.cz](http://www.presbeton.cz), v ceníku a prodejních místech). Zboží je baleno na vratných paletách. Ostatní aktuální údaje jsou uvedeny v platném ceníku.

dlouhá. Z tohoto důvodu by plochy vystavené působení minerálních i rostlinných olejů, měly být zhotoveny z jiného druhu materiálu – např. z keramických glazovaných dlaždic.

Narušení povrchu mohou dále způsobit různé organické a anorganické chemické látky. Kyseliny způsobují přímý rozklad cementového tmelu na rozpustné sloučeniny. Betonové výrobky poškozují již velmi slabé kyseliny při dlouhodobějším působení. Nevratné změny na povrchu betonu způsobuje rovněž zelená skalice (sírán železitý). Reakci s cementovým tmelem vzniká ve vodě nerozpustný hydroxid železitý, který je charakteristický tmavě hnědým zabarvením. Jeho odstranění je možné pouze působením kyseliny sírové, což nelze doporučit vzhledem k výše uvedeným důvodům a její obecně známé nebezpečnosti. Vhodnějším řešením je tedy spíše výměna znečištěných dlažebních kamenů. Vzhledem k tomu, že chemických látek poškozujících beton je velké množství, je nutno každý případ řešit samostatně podle složení působící látky.

Další rušivou okolností může být růst vegetace ve spárách mezi dlažebními kameny nebo tvorba mechů a řas na jejich povrchu. Tuto vegetaci lze z dlažebního krytu odstranit chemickými prostředky, ale většinou dochází k jejímu opětovnému růstu. Zabránit a nebo značně zamezit růstu vegetace na dlážděných krytech je možné pouze vhodnou volbou a skladbou stavebních materiálů při zhotovení dlažebních krytů a dokonalým odvodněním nejen povrchu krytu, ale i spodní stavby krytu. Pro spodní stavbu a lože je nevhodnější kombinace několika frakcí drčeného kameniva. Říční i kopané kamenivo a písky zpravidla obsahují určitý podíl hlinitých částic, které umožňují růst vegetace. V neposlední řadě je důležitá také volba vhodného spárovacího písku. Nevhodnější je práný čistý křemičitý písek bez obsahu hlinitých částic.

Použitím vhodných materiálů pro lože dlažebních kamenů a pro výplně spár se tedy významně sníží pravděpodobnost růstu vegetace, ale i tak nelze vyloučit růst plevele ze semenek zanesených do spár větrem či srážkovou vodou. Tyto je potom vhodné průběžně odstraňovat, nebo preventivně používat postřik vhodným přípravkem na hubení plevelů.

Povrch betonu lze proti znečištění a tvorbě výkvětů poměrně efektivně chránit impregnačním přípravkem. Toto opatření je nejvhodnější provést bezprostředně po zhotovení dlažebního krytu, zidek apod., hned při začátku užívání této konstrukce a před jejím vystavením působení povětrnostních vlivů. Impregnační nátěr či

nástřík zamezí, nebo sníží příjem kapalin do povrchových vrstev betonu vytvořením ochranné vrstvy na povrchu, resp. při povrchu výrobku. Takto ošetřený povrch se podstatně lépe čistí, jelikož ne-

čistoty nevnikají hlouběji do betonového výrobku. Nejvhodnějšími impregnačními přípravky jsou látky na bázi organických sloučenin křemíku (silany, siloxany) nebo na bázi akrylátových pryskyřic.

## VÁPENNÉ VÝKVVĚTY – IMPREGNACE – ČIŠTĚNÍ

Tvorba vápenných výkvětů je průvodním a přirozeným jevem zrání betonu, kterému nelze zcela zabránit. Jejich samovolné vymizení účinkem povětrnostních vlivů je dlouhodobější proces v řádech měsíců až let, podle daných podmínek. Každá stavební konstrukce je vystavena specifickým podmínkám, proto se nedá nikdy paušálně stanovit doba, po kterou se vápenné výkvěty budou vyplavovat na povrch konstrukce a následně působením povětrnostních vlivů ustupovat (zpravidla ne déle než 3 roky). Zároveň je nutno poznamenat, že vápenné výkvěty nemají vedle dočasného nepříjemného estetického efektu žádný negativní vliv na užité vlastnosti betonového výrobku.

Jejich výskyt je vždy úzce spojen s vlhkostí. Vlhkost obsažená v jednotlivých dlažebních kamenech nebo betonových tvárnících zdiva transportuje na povrch výrobku či konstrukce hydroxid vápenatý  $\text{Ca(OH)}_2$  vznikající hydratací oxidu vápenatého  $\text{CaO}$  obsaženého v cementu. Po odpaření této transportní vlhkosti z povrchu betonového výrobku a kontaktu hydroxidu vápenatého s oxidem uhličitým  $\text{CO}_2$  z ovzduší se vytváří povlaky kalcitu  $\text{CaCO}_3$  zpravidla bílého zabarvení. Tento původně těžce rozpustný kalcit vystavený povětrnostním vlivům po čase následně přechází v rozpustnou formu – hydrogenuhličitan vápenatý  $\text{Ca(HCO}_3)_2$ , který postupně samovolně vymizí. K tomuto dochází během výše uvedeného období několika měsíců až let. Zjednodušeně řečeno to trvá tak dlouho, dokud se všechen nevázaný hydroxid vápenatý nevyplaví z betonového výrobku ven. Existují i další, daleko méně časté formy výkvětů, které se mohou projevovat i za řadu let, pokud je betonová konstrukce vystavena působení vody obsahující různé rozpustné soli. Tyto soli mohou být obsaženy v zemině a přes špatně provedenou hydroizolaci se dostávají do konstrukce, případně se mohou dostávat do konstrukce ze srážkové vody. Stejně jako hydroxid vápenatý na povrchu vykrystalizují a způsobí podobné povlaky a skvrny.

Pro snížení míry výskytu vápenných výkvětů doporučujeme při zdění používat zdicí a spárovací maltu na cementové bázi, která má oproti maltě vápenocementové výrazně nižší obsah hydroxidu vápenatého po zatvrdnutí a tím nižší pravděpodobnost výskytu vápenného výkvětu (výskyt výkvětu v menší míře).

Možností, jak do jisté míry zamezit tvorbě vápenných výkvětů, je povrch dlažby či zídky opatřit ochranným nátěrem či nástříkem vhodným impregnačním prostředkem, kterých je na trhu celá řada. Funkčnost impregnace na dlažebním krytu je cca 2 až 3 roky, podle intenzity jeho užívání. Přirozeným mechanickým otěrem a povětrnostními vlivy postupně efekt impregnace slábne. Životnost ochranného efektu kvalitně aplikované impregnace na svislé konstrukci (zídce, plotu), která není mechanickým otěrem v takové míře namáhána, je případně delší (5 i více let). To vše za předpokladu správně provedeného (vyspádovaného) podloží, kde se nezdržuje voda, resp. funkčně provedené hydroizolace v případě svislé konstrukce. Naimpregnovaný povrch odpuzuje vodu, resp. snižuje její pronikání do konstrukce, uzavírá transportní kapiláry v materiálu, zároveň však propouští molekulu vodní páry (vlhkost) z konstrukce ven. Je zde tedy předpoklad, že nebude docházet k vyplavování hydroxidu vápenatého kapilárami na povrch a opětovné tvorbě výkvětu.

### APLIKACE IMPREGNAČNÍHO PŘÍPRAVKU

Před aplikací impregnačního přípravku je povrch konstrukce vhodné očistit od prachových a jílových nečistot, případně od již vykrystalizovaných výkvětů, neboť tyto přípravky vytvoří na povrchu

ochranný uzavírací film a nečistoty by se tímto rovněž „zakonzervovaly“.

K očištění povrchu doporučujeme použít nejprve běžný kartáč s vodou, event. s přidavkem kuchyňského saponátu. Dále je možno použít tlakovou vodu nebo ocet na již vykrystalizované výkvěty. Pokud je vápenný výkvět intenzivnější formy a žádný z těchto postupů není uspokojivě účinný, lze s opatrností vyzkoušet i jemný ocelový kartáč, případně pak čistič povrchu betonových výrobků (viz níže). Po očištění povrchu dlažby nebo zídky je nezbytné nechat konstrukci důkladně oschnout a teprve poté nanášet impregnační přípravek. Vyschlý povrch zajistí dobré navázání impregnačního přípravku do povrchových vrstev ošetřované konstrukce a tím jeho trvalejší efekt. Spotřeba přípravků se zpravidla pohybuje cca 100 až 200 ml na  $\text{m}^2$  dle savosti povrchu. Přípravky je možno nanášet rozprašovačem, případně štětkou nebo válečkem. Některé přípravky je rovněž možno ředit vodou (odvislé od doporučení výrobce a typu impregnace). Doporučujeme používat impregnační a čisticí přípravky z naší nabídky, protože jsou na našich výrobcích odzkoušené a je díky nim dosahováno dobrých výsledků.

### IMPREGNACE – INFORMATIVNÍ ZÁKLADNÍ ROZDĚLENÍ

Pro orientační rozdělení lze impregnační přípravky zjednodušeně rozdělit na dvě skupiny:

1. Bez ovlivnění barevnosti a vzhledu ošetřeného povrchu – převážně na bázi organokřemičitanů. Jsou hojně rozšířené, jednoduše aplikovatelné nátěrem i postříkem.
2. S ovlivněním barevnosti a vzhledu ošetřeného povrchu – zpravidla na bázi akrylátových pryskyřic. Zanechávají na povrchu znatelný film (povlak), který může vykazovat lesk a vytváří efekt podobný povrchu betonu za mokra či za vlhka. Vhodný způsob aplikace spíše jen nátěrem.

### APLIKACE ČISTIČE POVRCHU BETONOVÝCH VÝROBKŮ

Pokud nepomáhá k očištění povrchu betonových výrobků od výkvětu a jílových a prachových nečistot běžné výše uvedené postupy, je možno použít čistič povrchu betonu. Jedná se o vodný roztok kyseliny mravenčí. Doporučujeme nejdříve malé množství přípravku naředit na nižší koncentraci a zjistit, do jaké míry se výkvět podaří odstranit, posléze případně použít koncentrovanější roztok. Jedná se o agresivní přípravek, který nejenom rozrušuje strukturu výkvětů, ale také narušuje, resp. barevně „obnovuje a oživuje“ povrchové vrstvičky betonového výrobku („zašlé“ používáním, karbonatácí, zráním betonu). Zároveň také nepůsobí pozitivně na pevnostní strukturu betonu. Proto je nutné čistěný povrch betonového výrobku před aplikací (rozprašovačem, případně lehkým politím) dobře nasáknout vodou, aby nedošlo k jeho vtažení hlouběji do struktury betonu, tzn. aby zůstal jen na povrchu čistěné konstrukce. Přípravek se nechá na povrchu (dle zvolené koncentrace) působit několik sekund až desítek sekund (šumění) a následně je nutno povrch důkladně opláchnout vodou a zcela zbavit přípravku. Můžete si při jeho působení pomoci i kartáčem. Při opakovaném nanášení a delším působení může dojít jakoby k „vyplavování“ barvy z povrchu betonu – jedná se nikoliv o samotný pigment, ale o vyplavená zrníčka cementového kamene, která jsou vlastním pigmentem obalena. K probarvování betonů jsou již řadu let používány stabilní anor-

ganické pigmenty, které jsou velmi dobře vázány na zásaditou hmotu betonu a samy o sobě nemohou být vyplaveny. S tímto čistícím pří-

pravkem je nutno pracovat obezřetně a opatrně v souladu s pokyny uvedenými v návodu a bezpečnostním listu výrobce.

## OBECNÉ ZÁSADY POKLÁDKY DLAŽEB

Pokládku dlažby doporučujeme svěřit profesionální realizační firmě, která disponuje potřebným vybavením a zkušenostmi pro zhotovení kvalitního podloží a vlastní pokládky dlažby. Tyto práce nabízí i Stavební závod PRESBETON Nova, s.r.o.

### VÝBĚR DLAŽBY

Základními parametry pro výběr druhu dlažby jsou zejména způsob užívání a intenzita zatížení plánované plochy. Významnou roli hraje rovněž charakter podloží. Betonové dlažby v tloušťkách 33–50mm jsou určeny pro pochozí plochy, jako jsou pěší a nemotoristické komunikace ve městech, odpočinkové plochy v městských zónách, přístupové chodníky k rodinným domům a jejich okolí, terasy, balkony, okolí bazénů, pochozí střechy, zahradní plochy a podobně. Dlažby v tloušťkách do 50mm lze použít pro pojízdný způsob užívání a pro vyšší zatížení pouze za předpokladu uzpůsobení podkladních vrstev tomuto účelu, což ve většině případů vyžaduje provedení ŽB podkladní desky, která tak přebírá nosnou funkci.

Pro plochy pochozí a plochy zatížené lehkým provozem osobních automobilů jsou určeny dlažby v tloušťkách 60–70mm. Jedná se zejména o použití na komunikacích s málo intenzivním provozem osobních aut, příjezdové komunikace k rodinným domům, ale i chodníky a další komunikace pro pěší.

Pro plochy s intenzivním provozem středního zatížení jsou určeny dlažby tloušťky 80mm (parkoviště, zastávky, obecní komunikace apod.), pro plochy s intenzivním a těžkým provozem pak dlažby tloušťky 100mm (např. nakládací místa kamionové dopravy).

### PODKLADNÍ A KLADECÍ VRSTVY

Kvalita provedení těchto vrstev zásadním způsobem ovlivňuje výslednou kvalitu dlážděného krytu. Skladbu jednotlivých podkladních vrstev je nutno navrhovat v závislosti na geologických poměrech konkrétního místa a předpokládaném zatížení, které bude na výslednou plochu působit. Vyspádovanou zemní pláň a jednotlivé podkladní vrstvy je potřeba z hlediska dlouhodobé správné funkčnosti dlažebního krytu dostatečně ztuhnout, v opačném případě může dojít k významnému do-  
tváření těchto vrstev při užívání plochy a vzniku značných deformací a nerovností. Tloušťka vrstvy pro hutnění by neměla překročit 150mm. Jako materiál pro podkladní vrstvy se zpravidla používají kamenné drtě frakcí 8–16, 11–22, 16–32, 0–32 a 32–63mm (případně kombinace s betonovým recyklovaným kamenivem příslušné frakce). Pro samotnou kladecí ložnou vrstvu je nejvhodnější kamenná drť frakce 4–8mm, případně frakce 2–5mm, která se rozprostře pomocí profilové trubky sloužící jako vodítko (meziprostor po vyjmutí těchto pomocných trubek se vyplní kamennou drtí a stáhne se latí). Hotová kladecí vrstva se nesmí ztuhnout, ani se do ní nesmí vstupovat a chodit po ní. Doporučujeme připravit jen tak velkou plochu kladecího lože, na kterou se za pracovní směnu stihne položit dlažba. V rámci přípravy plochy pro pokládku je nutné provést její ohraničení obrubníky po obvodu, které zajistí stabilitu dlážděné plochy proti vodorovnému posunu. Pokud je to možné, je vhodné při osazování obrubníků vycházet ze skladebných modulů dané dlažby a pro krajní řadu kamenů u obrubníků využít krajové nebo poloviční kameny, čímž odpadá nebo se redukuje nutnost dořezávání či štípání dlažebních kamenů a desek.

### POKLÁDKA

Při pokládání se začíná v pravouhlej rohu (kontrola pomocí šňůry), pokud možno od nejnižšího místa plochy. Dlažební kameny a desky se pokládají ve směru od sebe tak, že je možno na ně ihned stoupnout. Dlažby klademe vždy se spárou 3–5mm. Předjdeme tím tak možnému štípání hran a rohů jak v průběhu pokládky, tak při užívání

plochy a po vyplnění spár vhodným separačním materiálem je umožněno pružné chování dlažebního krytu a správný přenos zatěžovacích sil. Dbáme na rovnoměrné linie spár a kontrolujeme vydlážděný úsek minimálně každé 2 až 3 metry pomocí šňůry nebo latě. Nedoporučujeme pokládat dlažby po ucelených vrstvách z jedné palety, ale pokud možno z více palet a vrstev najednou. Předjde se tak tvorbě barevných shluků, hnízd a přechodů a výsledná konstrukce bude působit přirozeným dojmem. Nepokládejte kameny s viditelnými vadami. Velmi důležité je spádování plochy min. 2 % v příčném a min. 0,5 % v podélném směru, které zajistí odvodnění plochy tak, že zabudované výrobky nebudou nikde dlouhodobě pod vlivem vysoké vlhkosti. To může způsobovat výrazné změny v odstínu barvy výrobků a rovněž přispívat ke vzniku intenzivních výkvětů. Dlažební kameny je třeba pokládat na výšku přibližně o 5 až 10mm výše než je konečná výška plochy, protože finálním ztuhnutím dojde k poklesu kladecí vrstvy.

### SPÁRY A SPÁROVÁNÍ DLAŽBY

Betonové dlažby klademe se spárou 3–5mm, která se zcela vyplní spárovacím pískem frakce 0–2mm (nejlépe čistým křemičitým pískem PR 30/31, který neobsahuje jílové podíly). Spárování se u dlažebních kamenů provádí před konečnou vibrací plochy. Po odmetení přebytečného zásypového písku se plocha obousměrně ztuhne a následně se provede dosypání spár a dospárování plochy. Doporučujeme míru vyplnění spár zkontrolovat i několik týdnů po provedení pokládky a případně dodatečně úbytky spárovacího písku doplnit. U plošné dlažby se spárování provádí po pokládce dlažebních desek a jejich stabilizaci poklepem gumovou palicí. Spárování je vhodné provádět za sucha. Velmi důležitá je kvalita zásypového písku, protože jemné jílovité a hlinité, příp. železité částice mohou vést ke znečištění povrchu dlažby jak ve fázi spárování, tak v průběhu užívání plochy. Jemné hlinité podíly navíc podporují růst plevelů. V případě použití praného křemičitého písku je možné jej na ploše cca 2 až 3 týdny ponechat. Nekvalitní a znečištěný spárovací materiál může však v případě delšího setrvání na vydlážděné ploše, zejména za mokra, způsobit značné znečištění plochy, které může být velmi obtížně odstranitelné.

K zamezení vyplavování spárovacího písku, zejména u dlažeb se širšími spárami (např. PICADO), je možno k výplni spár použít spárovací hmoty na bázi křemičitého písku upraveného pryskyřicemi. Tyto spárovací hmoty vytváří povrchově soudržné spáry při zachování dostatečné pružnosti výplně spár. Spotřeba spárovacího písku se nejčastěji pohybuje v rozmezí cca od 3–6 kg na 1 m<sup>2</sup> v závislosti na tloušťce a plošné velikosti formátu dlažby.

V případě pokládky plošné dlažby do maltového lože nebo stavebního lepidla na železobetonovou desku lze v případě požadavku na tzv. „čistou a bezprašnou“ spáru použít ke spárování flexibilní a mrazuvzdorné spárovací tmely. Při tomto způsobu pokládky je však nutno pamatovat na plošnou dilataci. Při spárování tmelem je třeba dbát na to, aby nedošlo k zaschnutí spárovací hmoty na povrchu dlažby mimo spáru, zbytky spárovací hmoty jsou velmi špatně odstranitelné. Při spárování povrch ihned začistujeme. K aplikaci tmelu do spár lze velmi dobře použít již prázdné obaly od silikonových tmelů apod., které plníme spárovací hmotou a tuto pomocí aplikační pistole vtačujeme do spár. Tímto pracovním postupem lze znečištění povrchu dlažby značně minimalizovat.

### STABILIZACE A SROVNÁNÍ DLAŽEBNÍCH KAMENŮ VIBROVÁNÍM

Před vibrováním se plocha nejdříve důkladně očistí od spárovacího písku. Vhodnou hutnicí deskou se zavibrují dlažební kameny jedenkrát

v podélném a jedenkrát v příčném směru. U barevných dlažeb, profilovaných dlažebních kamenů nebo u dlažebních kamenů bez fazety, je bezpodmínečně nutné použít hutnicí desku s hladícím přípravkem (gumovým nástavcem). Vibrování je nutné provádět vždy za sucha a v suchém stavu. Následně se celá dlážděná plocha ještě jednou důkladně zasype spárovacím materiálem. Plochu srovnanou vibrováním se spárami vyplněnými zásypovým pískem je možno ihned používat.

## STABILIZACE A SROVNÁNÍ DLAŽEBNÍCH DESEK (PLOŠNÁ DLAŽBA)

Plošnou dlažbu tloušťky do 62 mm není možné v žádném případě stabilizovat pomocí vibrační desky. Jednotlivé dlažební desky se při pokládce stabilizují pouze poklepem gumovou paličkou přes dřevěné prkno. Následně se přistoupí k zaspárování plochy. Takto provedená a zaspárovaná plocha je připravena k okamžitému použití. Dlažby tloušťky 62 mm lze stabilizovat pomocí vibrační desky, která vyvodí maximální dynamický účinek do 100 kN/m<sup>2</sup> (více viz technický list plošné dlažby).

## POKLÁDKA ZATRAVŇOVACÍCH DLAŽEB (TBX)

Pokládka těchto vegetačních dlažeb se provádí obdobně jako u dlažeb klasických, tzn. do lože z drtě frakce 4–8 mm s tím rozdílem, že je nutno s ohledem na tvarové řešení těchto prvků šetrně přistupovat k jejich hutnění (použití např. paličky nebo lehkého ručního válce). Vysypání zeminy s travním semenem do dutin pro zatravnění by pak mělo být provedeno cca 2 cm pod okraj, aby zde byl prostor pro růst.

## DŮLEŽITÉ

Případný výskyt vápenných výkvětů je přirozeným projevem zrání betonu a během užívání plochy za předpokladu správně provedené-

ho podloží a odvodnění plochy zpravidla do několika měsíců ustoupí. Vzhledem k čistě přírodnímu původu základních vstupních surovin pro výrobu betonového zboží, zejména kameniva, se mohou na dlažbách a jiných betonových výrobcích vyskytnout lokální železité výkvěty, které nejsou vadou výrobku a vzhledem ke svému původu nemohou být důvodem k reklamaci výrobku.

Odlíšnost odstínu barvy a rozdílné nasákavosti souvisí s celou řadou faktorů, které vstupují do procesu výroby betonového zboží a nelze je nikdy zcela vyloučit. Počínaje vstupními surovinami, které jsou charakteristické svojí přirozenou přírodní variabilitou, přes další faktory spojené se specifiky technologie vlastní výroby a v neposlední řadě také klimatickými podmínkami při zrání betonových výrobků. Výše uvedené okolnosti nemají negativní vliv na deklarované vlastnosti výrobků.

## DOPORUČENÍ PRO ZÁKAZNÍKY

Ze zkušeností vyplývá, že je z hlediska rizika znečištění povrchu dlažeb nevhodné provádět pokládku dlažeb před kompletním dokončením všech činností u nových staveb. Veškeré stavební práce, nátěry, montáže všech technických a okrasných prvků je tak vhodné ukončit před plánovaným dlážděním. Doporučujeme také předem provést základní hrubé zahradnické práce (dovoz zeminy, úprava terénu, instalace bazénu nebo jezírka, osvětlení a zavlažování atd.), výsadbu rostlin nebo pokládku travního koberce. Po dlažbě zpravidla nelze bez následného znečištění převážet stavební materiál, pojíždět vozidly, chodit v pracovní obuvi, odkládat obaly od stavebních materiálů, barev, vozit zeminu a mulčovací kůru atd. Všechny tyto činnosti znamenají pro povrch betonu možné zbytečné, často i trvalé znečištění, kterému lze předjet. Při dodržení těchto pravidel bude vydlážděná plocha splňovat požadavky nejen na užitné vlastnosti, ale i na estetický vzhled.

## POKLÁDKA DLAŽEB V PROVEDENÍ COLORMIX

Při pokládce těchto provedení dlažeb, které sestávají z několika barev, je třeba vždy odebírat jednotlivé dlažební kameny z více palet a více vrstev současně a rovněž střídat místa odběru z jednotlivých palet. Tím se docílí správného barevného promíchání a efektních kontrastních přechodů dlažebních kamenů. Při postupném odebírání dlažebních kamenů za sebou, tak jak jsou uloženy na pale-

tách, mohou vznikat nežádoucí barevná hnízda, která jsou patrná až po ukončení pokládky. Tento postup doporučujeme dodržovat rovněž u pokládky jednobarevných dlažeb, kdy se tak eliminují odlišnosti barevného odstínu, kterým se nelze ve výrobě vyvarovat. Výsledná plocha potom působí přirozeným dojmem bez ztelných přechodů či shluků jednotlivých barev a odstínů.

## NESPRÁVNĚ PROVEDENÁ POKLÁDKA



## SPRÁVNĚ PROVEDENÁ POKLÁDKA



Barevný efekt dlažeb v provedení colormix vynikne až s dokončenou celkovou plochou, kdy je dosaženo výsledného efektu a nelze tak posuzovat pouze jednotlivé kameny nebo vrstvy. Použitou technologií výroby dlažeb v provedení colormix vzniká originální barevná kombinace, a tudíž se nemusí shodovat s jinými již realizovanými plochami. Dlažby v tomto barevném provedení lze z hlediska výsledného barevnostního dojmu uspokojivě vytvořit z minimálního počtu

alespoň tří palet. Je potřeba si rovněž uvědomit, že v rámci dlažeb v provedení colormix, kdy se jedná vždy o mix několika barev, se rovněž vyskytují i dlažební kameny jednobarevné, což je běžné a přirozené a nejedná se o vadu barevného provedení. Colormixové provedení dlažby tedy neznamená, že každý dlažební kámen obsahuje všechny barvy použité pro daný colormix.

## PŘÍKLADY POKLÁDEK DLAŽEBNÍCH KAMENŮ TVAROVANÉ (ZÁMKOVÉ) DLAŽBY

Níže uvedené příklady skladby jednotlivých podkladních vrstev jsou pouze orientační a informativní a nelze je brát jako paušální řešení pro konkrétní specifické stavby.

**Skladba č. 1: Pochozí plocha** 

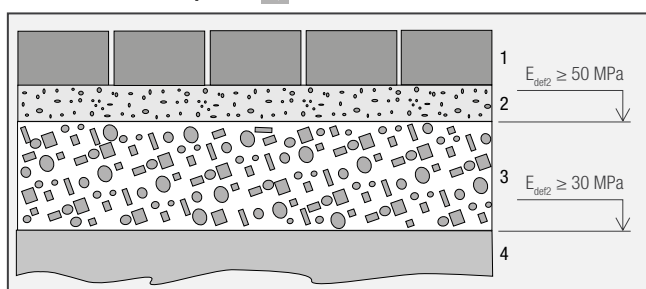

1. 40–60 mm – betonová tvarovaná (zámková) dlažba
2. 40 mm – kladecí vrstva – kamenná drť 4–8 mm (2–5 mm)
3. 150 mm – podkladní nosná vrstva – kamenná drť 8–16, 11–22, 16–32 mm (případně směs)
4. Zemní pláň (modul přetvárnosti podloží 30 MPa)

**Skladba č. 2: Plocha s jezdem vozidel do 3,5 t** 

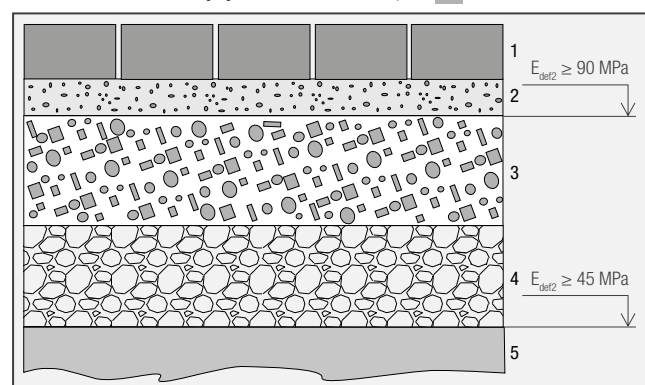

1. 60–80 mm – betonová tvarovaná (zámková) dlažba
2. 40 mm – kladecí vrstva – kamenná drť 4–8 mm (2–5 mm)
3. 150–200 mm – podkladní nosná vrstva – kamenná drť 11–22, 16–32, 0–32 mm (případně směs)
4. 150–200 mm – ochranná vrstva – kamenná drť 0–32 mm (betonový recyklát 8–63 mm)
5. Zemní pláň (modul přetvárnosti podloží 45 MPa)

**Skladba č. 3: Plocha s jezdem vozidel nad 3,5 t**  

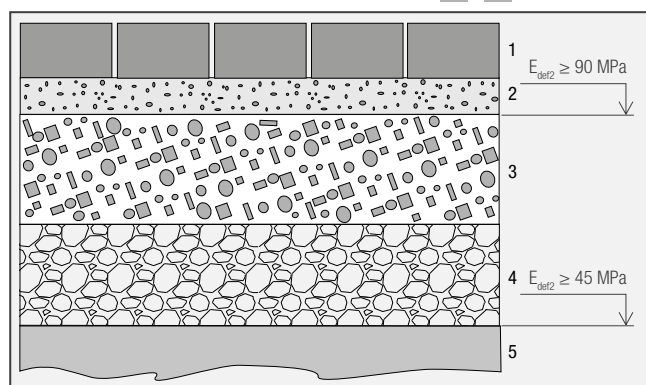

1. 80 mm – betonová tvarovaná (zámková) dlažba
2. 40 mm – kladecí vrstva – kamenná drť 4–8 mm
3. 200–250 mm – podkladní nosná vrstva – kamenná drť 11–22, 16–32, 32–63 mm (případně směs)
4. 200–250 mm – ochranná vrstva – kamenná drť 0–32 mm, 32–63 mm (případně směs, betonový recyklát 8–63 mm)
5. Zemní pláň (modul přetvárnosti podloží 45 MPa)

**Skladba č. 4: Plocha s těžkým provozem** 

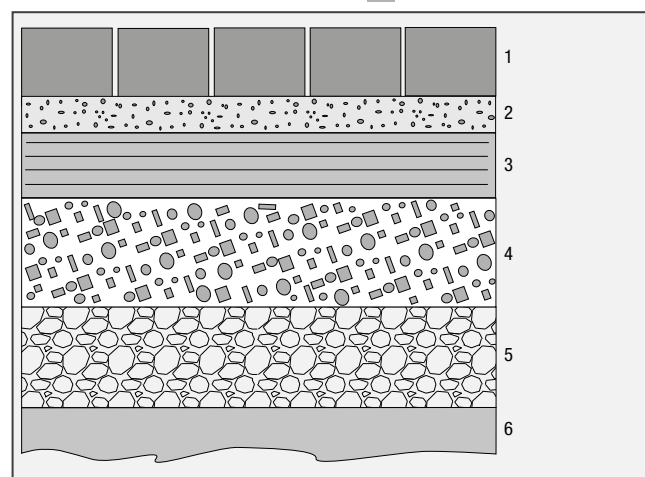

1. 80–100 mm – betonová tvarovaná (zámková) dlažba
2. 50 mm – kladecí vrstva – kamenná drť 4–8 mm
3. 200 mm – kamenivo zpevněné cementem (KSC)
4. 200–250 mm – podkladní nosná vrstva – kamenná drť 11–22, 16–32, 32–63 mm (případně směs)
5. 200–250 mm – ochranná vrstva – kamenná drť 0–32 mm, 32–63 mm (případně směs, betonový recyklát 8–63 mm)
6. Zemní pláň (modul přetvárnosti podloží 45 MPa)

## PŘÍKLADY POKLÁDEK PLOŠNÉ DLAŽBY

Plošná dlažba je v dostupných formátech o tloušťce do 50 mm určena pro pochozí plochy (Skladba č. 1). V případě přizpůsobení podkladních vrstev (pokládka na železobetonovou desku do maltového lože nebo štěrkového lože), lze plošnou dlažbu tloušťky do 50 mm použít i pro zatížení vozem osobními automobily (Skladba č. 3, 4, 7). Plošné dlažby ve formátech o tloušťce 62 mm lze použít pro pochozí plochy (Skladba č. 1) nebo pro plochy zatížené po-

jezdem osobními automobily (Skladba č. 8). Základní formát 600 × 400 a řezaný formát 400 × 98 doporučujeme používat pouze pro pochozí plochy. Plošnou dlažbu všech formátů lze také pokládat rozebíratelným způsobem na plastové terče (Skladba č. 2).

Plošnou dlažbu je nutné pokládat se spárami 3–5 mm, které jsou vyplněny křemičitým pískem. Při způsobu pokládky na plastové terče jsou spáry vymezeny plastovými trny, které jsou součástí terčů.

**Skladba č. 1: Pochozí plochy** 

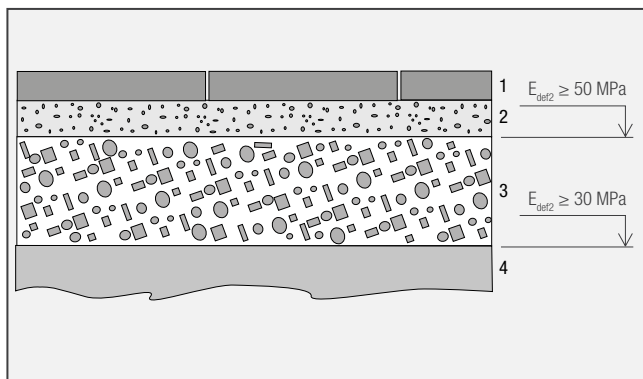

1. 30–62 mm – betonová plošná dlažba
2. 40 mm – kladecí vrstva – kamenná drť 4–8 mm (2–5 mm)
3. 150 mm – podkladní nosná vrstva – kamenná drť 8/16, 11/22, 16/32 mm (případně směs)
4. Zemní pláň (modul přetvárnosti podloží 30 MPa)

**Skladba č. 2: Pochozí plochy – pokládka na vymešovaci terče** 

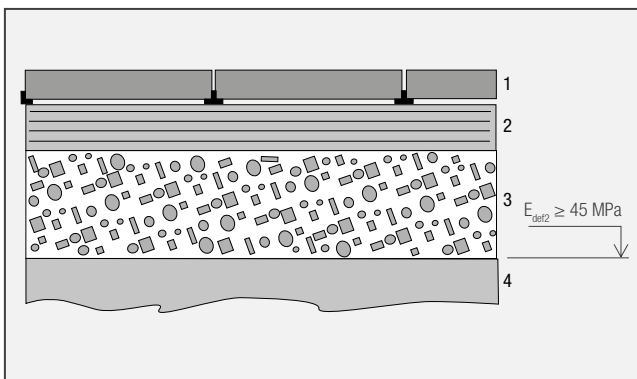

1. 30–62 mm – betonová plošná dlažba, vymešovaci terče
2. 100 – 200 mm – ŽB deska
3. 150 – 200 mm – podkladní nosná vrstva – kamenná drť 8/16, 11/22, 16/32 mm (případně směs)
4. Zemní pláň (modul přetvárnosti podloží 30 MPa)

**Poznámka:** Vzniklé spáry se nevysypávají pískem. Tento typ pokládky je určen pouze pro pochozí plochy. Pokládka na terče není vhodná v případě použití řezaných formátů 98 × 98 mm a 400 × 98 mm.

**Skladba č. 3: Lehký provoz (i osob. automobily) – pokládka na železobetonovou desku do kamenné drtě** 

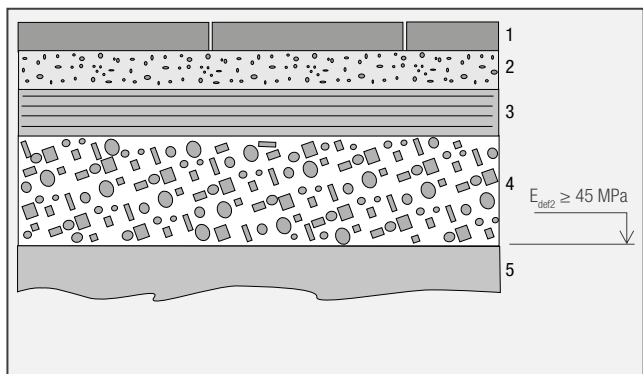

1. 35–50 mm – betonová plošná dlažba
2. 40 mm – kladecí vrstva – kamenná drť 4–8 mm (2–5 mm)
3. 100 – 200 mm – ŽB deska
4. 150 – 200 mm – podkladní nosná vrstva – kamenná drť 8/16, 11/22, 16/32 mm (případně směs)
5. Zemní pláň (modul přetvárnosti podloží 45 MPa)

**Poznámka:** Vydížděnou plochu není možné zatěžovat vozem před dosažením dostatečné pevnosti podkladní ŽB desky (28 dní). Správná funkce této skladby je podmíněna funkčně správně provedeným ohraničením plochy obrubníky.

**Skladba č. 4: Lehký provoz (i osob. automobily) – pokládka na železobetonovou desku do stavebního lepidla** 

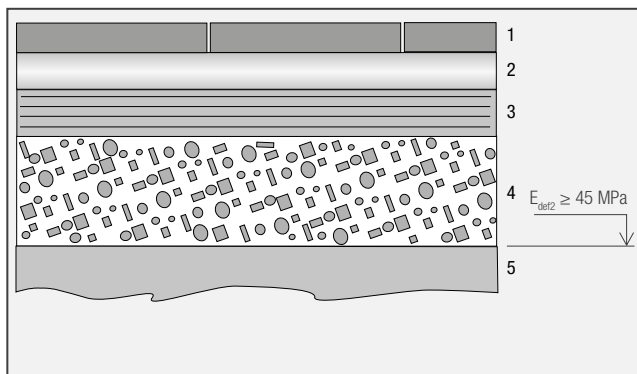

1. 35–50 mm – betonová plošná dlažba
2. 3–5 mm – stavební lepidlo v tl. dle doporučení výrobce třídy C2FE
3. 100–200 mm – ŽB deska
4. 150–200 mm – podkladní nosná vrstva – kamenná drť 8/16, 11/22, 16/32 mm (případně směs)
5. Zemní pláň (modul přetvárnosti podloží 45 MPa)

**Poznámka:** Stavební lepidlo je nutné nanášet štěrku se zuby, která umožní rovnoměrné rozptýlení materiálu, a tím uložení dlažby celoplošně v lepicí hmotě. Příprava a použití stavebního lepidla se řídí doporučením a pracovními postupy stanovenými výrobcem tohoto materiálu. U ploch nad 20 m<sup>2</sup> je nutno z důvodu teplotní roztažnosti materiálu vytvářet dilatační spáry. Spárování mezi dlaždicemi se provádí flexibilními a mrazuvzdornými spárovacími tmely. Vydížděnou plochu není možné zatěžovat vozem před dosažením dostatečné pevnosti podkladní ŽB desky (28 dní).

**Skladba č. 5: Plošná betonová dlažba nalepená na stávající betonovou desku s provedením hydroizolační stěrky**

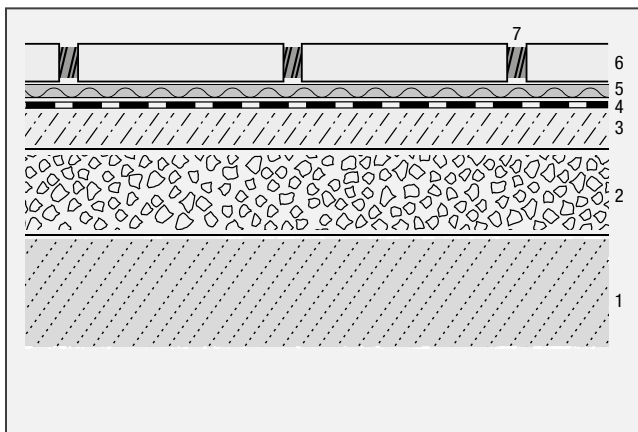

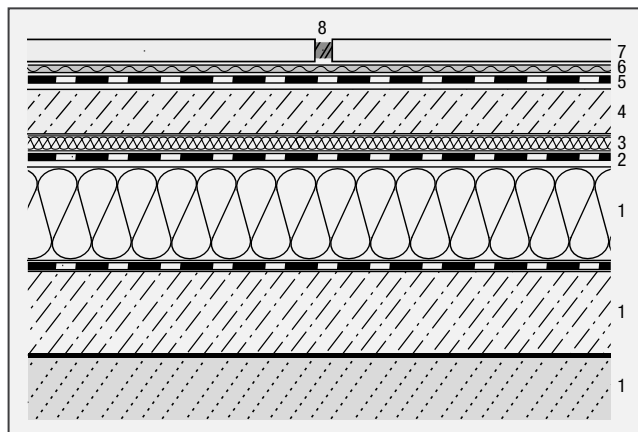

1. Rostlý terén (modul přetvárnosti podloží 45 MPa)
2. 150–200 mm – podkladní vrstva – kamenná drť 8/16, 11/22, 16/32 (případně směs)
3. 100–150 mm – ŽB deska
4. Disperzní penetrační nátěr + dvě vrstvy jednosložkové cementové hydroizolační stěrky
5. 5–8 mm – cementové flexibilní lepidlo na dlažby – třídy C2TES1
6. 35–62 mm – plošná betonová dlažba
7. Spára 3–5 mm – vyplněna spárovací maltou

**Skladba č. 6: Betonová plošná dlažba nalepena nad hlavní hydroizolací a drenážní rohoží (terasy nad zateplenými prostory apod.)**



1. Stávající konstrukce s tepelnou izolací
2. 3–5 mm – hlavní hydroizolace (např. PVC fólie, Bitumenový pás apod.)
3. Drenážní rohož
4. Cca 40 mm – cementový spádový potěr vyztužený vlákny
5. Disperzní penetrační nátěr + dvě vrstvy jednosložkové cementové hydroizolační stěrky
6. 5 mm – cementové flexibilní lepidlo na dlažby – třídy C2TES1
7. 35–62 mm – betonová dlaždice
8. Spára 3–5 mm – vyplněna spárovací maltou

**Skladba č. 7: Betonová plošná dlažba nalepená na stávající betonovou desku (ochoz bazénu, terasy na rostlém terénu, pochozí plochy popř. pojízdné se zatížením do 3,5 t)  **

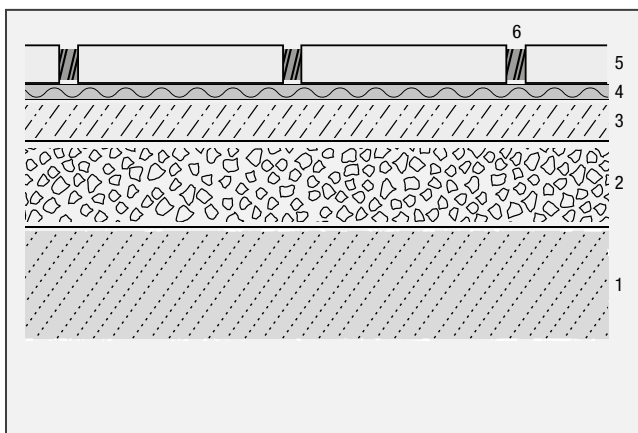

1. Rostlý terén (modul přetvárnosti podloží 45 MPa)
2. 150–200 mm – podkladní vrstva – kamenná drť 8/16, 11/22, 16/32 (případně směs)
3. Drenážní beton (příp. železobetonová deska) 60–80 mm pochozí plochy, 100–200 mm plochy zatížení vozidlem do 3,5 tun
4. Cca 5 mm – cementového rozlivové bezdutinové lepidlo třídy C2FE nebo 5–20 mm malta pro pokládku přírodního kamene
5. 40–62 mm – betonová plošná dlažba
6. Spára 3–5 mm – vyplněna spárovací maltou

**Skladba č. 8: Plochy s občasným vozidlem do 3,5 t (pro dlažbu tloušťky 62 mm) **

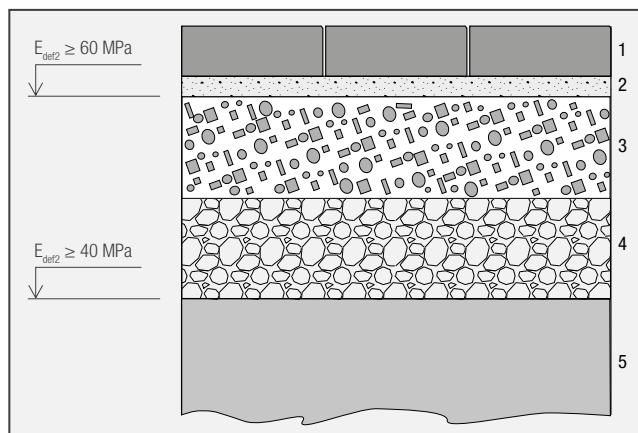

1. Dlažba tl. 62 mm
2. Kladecí vrstva – štěrkokodř 4–8 mm tl. 40 mm
3. Podkladní nosná vrstva tl. 150 mm – štěrkokodř 0–32, 16–32 mm (příp. směs)
4. Ochranná vrstva tl. 150 mm – štěrkokodř 0–32 mm, 0–63 mm
5. Zhutněná zemní pláň

**Poznámka:**

Podrobnější informace, které se týkají problematiky pokládky plošné dlažby PRESBETON, naleznete v technickém listu, který je volně ke stažení na stránkách výrobce [www.presbeton.cz](http://www.presbeton.cz) v sekci Ke stažení/technické listy.

## PŘÍKLADY POKLÁDEK VELKOFORMÁTOVÉ DLAŽBY (Monume XL 120 mm, 160 mm)

Velkoformátová dlažba je určena pro všechny typy zpevněných ploch v exteriérech. Zejména je určena pro plochy s proměnnou intenzitou zatížení, kde může být ve větší míře zastoupeno zatížení vyvolané motoristickým provozem. Svými pevnostními a estetickými parametry tak velkoformátová dlažba nalezne uplatnění např. u obslužných místních a účelových komunikací zatížených převážně klidným automobilovým provozem, u komunikací zatížených pojezdem vozidly údržby, komunikací odstavných a parkovacích ploch, vysoce esteticky hodnotných ploch městských zón a ploch v okolí nákupních zón se smíšeným provozem. Dále je rovněž vhodná pro příjezdové komunikace k občanským a bytovým stavbám.

### SKLADBA č. 1: Plochy s pojezdem vozidel do 3,5 t (pro velkoformátovou dlažbu tl. 120 mm)

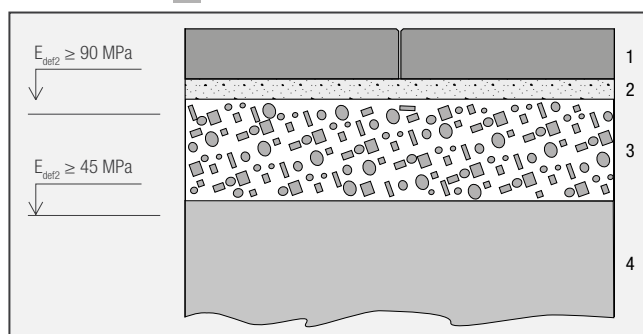

1. Velkoformátová dlažba tl. 120 mm
2. Kladecí vrstva – štěrkokodř 4–8 mm tl. 40 mm
3. Podkladní nosná vrstva tl. 250 mm – štěrkokodř 32–63 mm, 16–32 mm (příp. směs)
4. Zemní pláň, zhutněná zemina

Maximální zatížení od vozidel je popsáno na obecných příkladech doporučených skladeb dále. Použití odlišných skladeb podkladních vrstev, popř. specifické hodnoty zatížení a složitě základové resp. hydrogeologické poměry je třeba ověřit konkrétním statickým výpočtem.

#### Hutnění

Tl. dlažby (mm)	Max. dynamický účinek vibrační desky (kN/m <sup>2</sup> )
120	160
160	200

### SKLADBA č. 2: Plochy s pojezdem vozidel se zatížením max. 5t / kolo, resp. 10t / nápravu

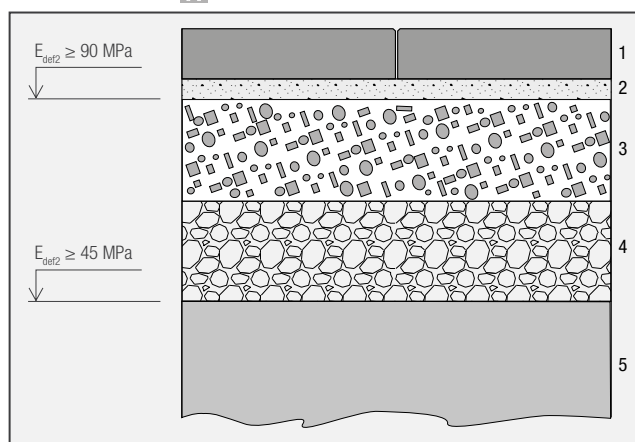

1. Velkoformátová dlažba tl. 120 mm
2. Kladecí vrstva – štěrkokodř 4–8 mm tl. 40 mm
3. Podkladní nosná vrstva tl. 250 mm – štěrkokodř 0–32
4. Ochranná vrstva tl. 250 mm – štěrkokodř 0–63 mm
5. Zemní pláň, zhutněná zemina

### SKLADBA č. 3: Pro pravidelný provoz 5t / kolo, resp. 10t / nápravu. Limitně 10t / kolo, resp. 20t / nápravu (pro velkoformátovou dlažbu tl. 160 mm)

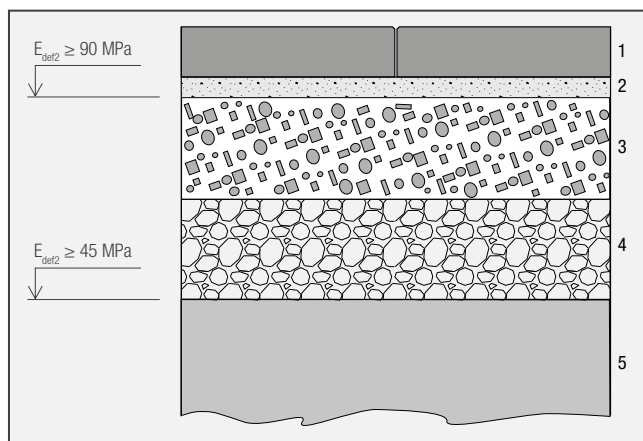

1. Velkoformátová dlažba tl. 160 mm
2. Kladecí vrstva – štěrkokodř 4–8 mm tl. 40 mm
3. Podkladní nosná vrstva tl. 250 mm – štěrkokodř 0–32
4. Ochranná vrstva tl. 250 mm – štěrkokodř 0–63 mm
5. Zemní pláň, zhutněná zemina



## PŘÍKLADY POKLÁDEK NATURAL (LITÝCH) DLAŽEB

Tyto speciální dlažby se vyrábí litím betonové směsi do forem. Svým vzhledem evokují např. strukturu kamene a dřeva. Vzhledem k této technologii výroby a estetickým vlastnostem jsou na tyto dlažby kladeny menší nároky na rozměrovou toleranci, viz příslušné Prohlášení o vlastnostech, a z tohoto důvodu je doporučeno je **klást se spárami šířky 10–15 mm**. V případě nutnosti pokládky s minimální spárou (1–2 mm) doporučujeme pro omezení možných nerovností plochy dlažební desky ve vazbě **překládat o max. 1/3 jejich délky**. Při jejich výrobě je použito přírodních materiálů, které mají podíl na barevné diferencii jednotlivých odstínů, což dodává dlažbám přirozený vzhled.

U pokládky rozeznáváme dva způsoby kladení dlažby podle podkladu:

**Varianta 1:** Dlažba v pískovém (šterkovém) loži

**Varianta 2:** Dlažba na betonový podklad

### Varianta 1 – pokládka do pískového lože

Při realizaci pokládky dlažby a po vytyčení plochy se provede skrývka, její hloubka je závislá na skladbě podkladních vrstev. Složení jednotlivých vrstev je závislé na geologických podmínkách a na předpokládaném zatížení realizované plochy.

### Obecný postup

Na vyspádovanou a zhutněnou zemní pláň se rozprostře a zhutní vrstva šterkodrtě frakce 8–16, 32–63 nebo 0–63 v tl. 100–200 mm. Podkladové vrstvy se provádějí ve spádu budoucí plochy. Na takto zhotovené podkladní vrstvy se provede vrstva frakce 4–8 mm v tl. cca 5 cm, která se stáhne latí a nehtují se.

Do této vrstvy se kladou jednotlivé dlažební desky se spárou 10–15 mm. Plošnou nerovnost desek lze porovnat gumovou paličkou. Vzniklá plocha se zaspáruje křemičitým pískem, nebo okrasnou barevnou drtí zrna do 4 mm.

### Ukončení okrajů

Pro postranní zajištění volně položených dlažební desek do pískového lože lze tyto plochy ukončit různými ukončovými prvky jako jsou obrubníky a lemy. Tyto prvky se usazují do betonového lože a vytváří pevný okraj vzniklé plochy.

### Schematické nákresy podkladních vrstev

#### Varianta 1) Pochozí plochy – pokládka do pískového lože

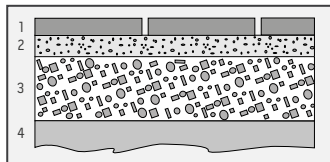

1. 40–50 mm – betonové lité dlažební desky
2. Cca 50 mm – lože šterkodrtí 4–8 mm
3. 100–200 mm – podklad šterkodrtí 8–16, 32–63 nebo 0–63 mm
4. Zemní pláň

#### Varianta 2 – pokládka na betonový podklad na flexibilní lepidlo

Velkoplošný betonový podklad by měl být rozdělen pomocí dilatačních spár na menší celky v rastru max. 3 × 3 m. Dilatační spáry je nutno respektovat i při kladení dlažby. Při absenci dilatací může na dlažebních deskách dojít k pozdější tvorbě trhlin vlivem působení objemových změn od smršťování a teplotních výkyvů. Podklad musí být mechanicky pevný, dostatečně vyschlý, zbavený nesoudržných částí. Pokud se vyskytují drobné rovinné odchylky, lze podklad vystěrkovat a srovnat. Na tento podklad se nanese lepicí tmel zubovou šterkou ve vrstvě 3–6 mm. Na takto připravený podklad se lepí jednotlivé desky.

Pro pokládku doporučujeme použít výrobky specifikace C2TE dle EN 12004 a S2 dle EN 1202. Spárování se provádí cementovými nebo epoxidovými tmely, které jsou k dispozici v různých barvách. Povrch dlažby v okolí spár by měl být suchý, aby nedošlo k rozlití tmelu po dlažbě. Tmel se dopraví do spár a srovná se spárovačkou. Dlažba je pochozí po cca 24 hodinách. Z hlediska snížení rizika pozdějšího vzniku trhlin na dlažebních deskách je vhodné pro výplň spár použít spárovacích hmot na bázi křemičitého písku a pryskyřice.

**Pro tuto variantu pokládky nedoporučujeme používat dlažební desky podlouhlých formátů (s dominující délkou),** u nichž je vzhledem k jejich specifickým rozměrovým dimenzím (formát „prkno“) při působení napětí způsobených běžnými objemovými změnami od smršťování, teplotních výkyvů atd., vysoká pravděpodobnost již vzpominané pozdější tvorby trhlin.

Je nutné počítat s tím, že impregnace vlivem provozu a působení povětrnostních vlivů postupně ztrácí svou účinnost a pro dosažení maximální ochrany je třeba ji po čase obnovit.

S pokládkou litých velkoformátových dlažeb řady Natural Vám rádi pomůžeme.

### Důležité

Velkoformátové dlažby, desky, šlapáky a další prvky řady Natural jsou impregnovány pro zajištění snadnější čistitelnosti. Je nutné počítat s tím, že tuto impregnaci je třeba v rozmezí několika let obnovit, pokud je dlažba zatěžována provozem (terasý, zimní zahrady, altánky a pergoly atd.). Dlažbu doporučujeme vybírat přímo na prodejním místě, nikoliv podle fotografií z webových stránek nebo podle reprodukcí z tiskových materiálů. Reprodukce nemusí vždy sto procentně zobrazovat skutečný vzhled nebo barvu výrobku.

#### Varianta 2) Pochozí plochy – pokládka na flexibilní lepidlo

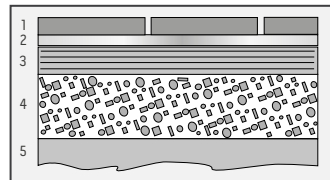

1. 40–50 mm – lité betonové dlažební desky
2. Cca 5 mm – cementové lepidlo třídy – C2TES1 nebo malta pro pokládku přírodního kamene
3. 60–100 mm – betonový podklad
4. 100–150 mm – podklad šterkodrtí 0–22 mm
5. Zemní pláň

# ZÁKLADNÍ POKYNY PRO OSAZOVÁNÍ OBRUBNÍKŮ

Betonové obrubníky slouží k pevnému a stabilnímu ohraničení dlážděných ploch a zajišťují tak položené dlažební kameny proti vodorovnému posunu. Pokud je to možné, je vhodné při osazování obrubníků vycházet ze skladebných modulů dané dlažby a pro krajní řadu kamenů u obrubníků využít krajové nebo poloviční kameny bez nutnosti dořezávání či štípání. Pro tento účel doporučujeme před uložením obrubníků ověřit skladebné rozměry uvažované dlažby vyskládáním potřebného množství kamenů, včetně doporučených spár přímo v místě stavby.

Obrubníky se osazují do lože ze zavlhčeného betonu (třída C 20/25 XF3) na pevný, zhutněný podklad, ze kterého se vytvoří také opěrka obrubníku (dle obrázku). Povrch podkladu má být tak vlhký, aby neodebíral vodu z pokládávaného čerstvého betonu. Lože musí mít tloušťku min. 100 mm. Mezi jednotlivými obrubníky je nutno zachovat spáru šířky 3 až 10 mm (v obloucích až 15 mm). Pro případné vyplnění spár se používá drobné kamenivo (frakce 0–4 mm) nebo cementová malta. Vyplnění cementovou maltou se doporučuje ukončit 20 mm pod horním lícem obrubníků. V případě potřeby lze obrubník zkrátit nebo řezem upravit podle potřeby. Uvedené zásady vycházejí z normy ČSN 73 6131 Stavba vozovek – Kryty z dlažeb a dílců.

Základní schéma zabudování obrubníku

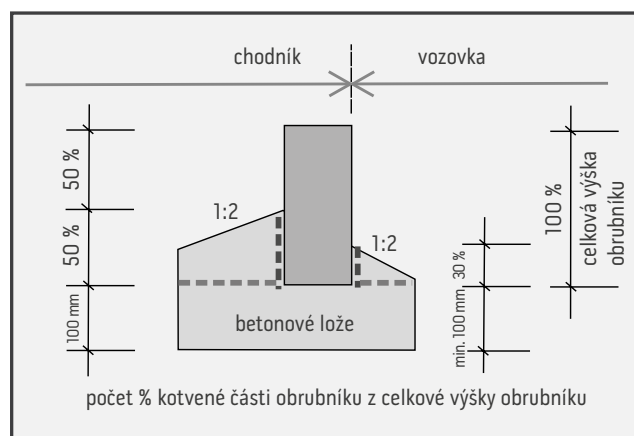

Schematické vyobrazení usazování obrubníku v dlážděné ploše

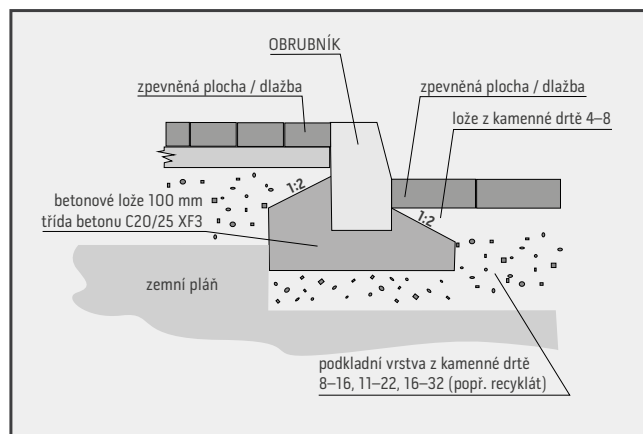

Schematické vyobrazení usazování obrubníku a přídlažby

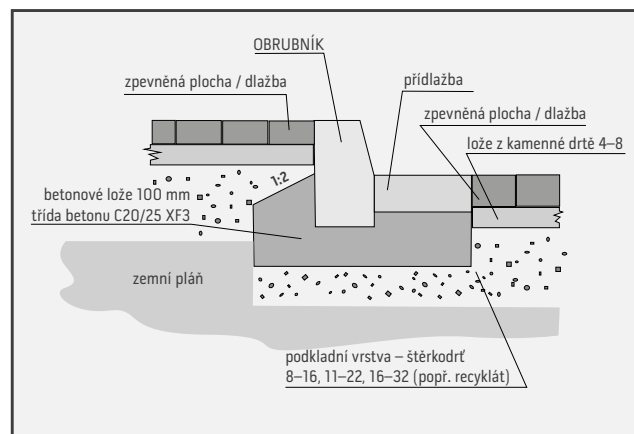

## USAZOVÁNÍ SLOUPKU

Betonové sloupky ALFA, DELTA, GAMA a OMEGA slouží k oddělení a k ochraně např. parkovacích ploch, klidových zón, cyklostezek a dalších ploch, kde je potřeba zamezit vjezdu vozidel, či vymežit prostor pro jejich vjezd.

Sloupky se ukládají na lože z kamenné drti, které se provede v dostatečné mocnosti a co nejlépe se zhutní. Jednotlivé sloupky mají roznášecí patku, která se zapouští do podkladu tak, aby její horní hrana lícovala s nášlapnou plochou dlažby.

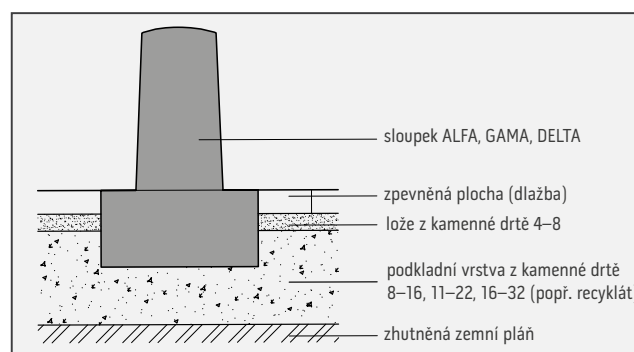

# SCHÉMA USAZENÍ BETONOVÉHO SEDÁKU V TERÉNU

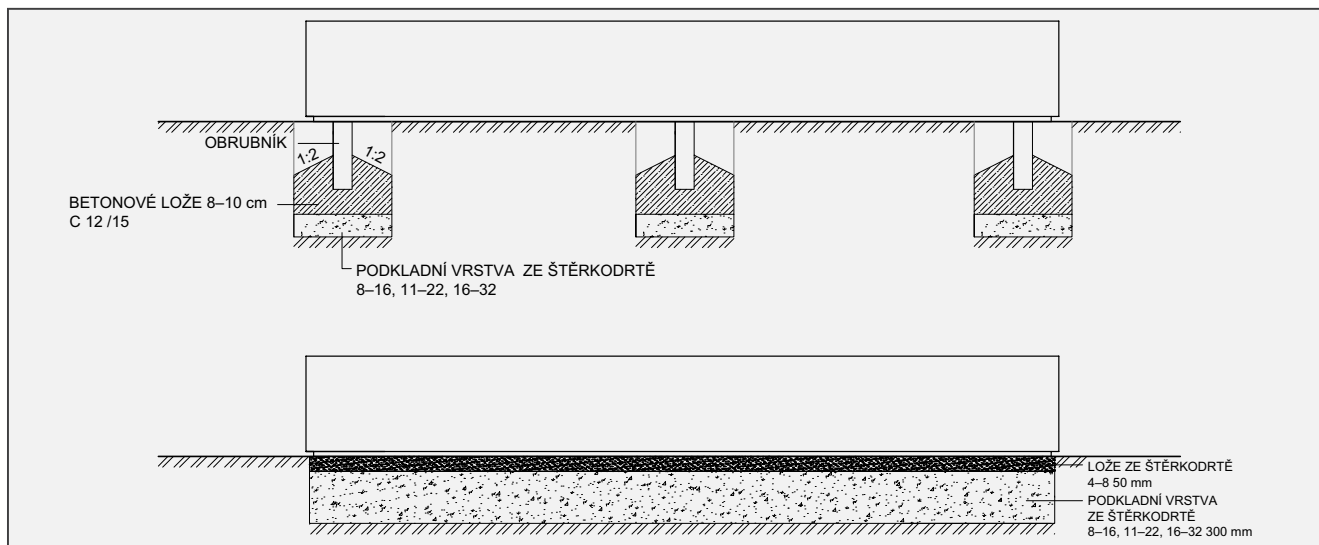

## SPOLEČNÉ HLAVNÍ ZÁSADY PRO PRÁCI S BETONOVÝMI TVÁRNICEMI

I v případě výstavby relativně jednoduché konstrukce, jakou je zděný plot, je třeba již od počáteční fáze výstavby respektovat určité stavební zásady, aby nedošlo ke znehodnocení nebo poškození stavby v budoucnu vlivem konstrukčních chyb. Nedostatky při výstavbě se zpravidla dříve či později mohou projevit např. tvorbou trhlin ve stěnách tvárnic.

Základními předpoklady úspěšné realizace jsou:

- Projektová dokumentace v souladu s platnými technickými normami a ostatními předpisy.
- Pečlivé provedení detailů dle doporučených návodů a projektové dokumentace.
- Dodržení optimálních vzdáleností dilatačních celků.

**Principiální obecné schéma řešení základu (řez základem)**

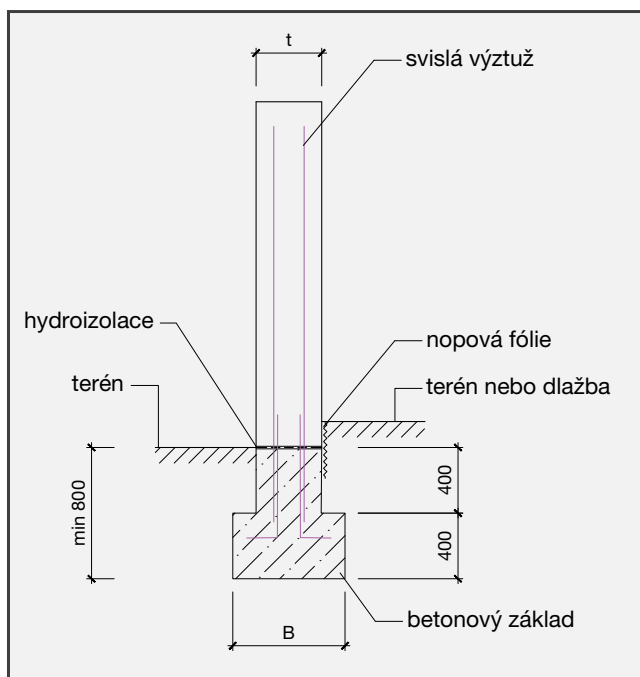

Standardním stavebním opatřením je dostatečná hloubka základu pro zdivo. Základová spára musí být v nezámrazné hloubce, aby působením mrazu nedocházelo k pohybu celého základu a tím k ohrožení funkčnosti a statické bezpečnosti zděné konstrukce. S ohledem na naše klimatické podmínky se jedná o hloubku cca 80 cm pod úroveň terénu.

Vlastní základ by měl být proveden z betonu třídy C 20/25 XC2 (dřívější značení B25). Již při jeho betonáži je vhodné pamatovat na to, že základ musí být pevně propojen se zdivem pomocí ocelové výztuže, která bude procházet dutinami tvárnic, tzn. do základu osadit ocelové pruty v projektovaných vzdálenostech tak, aby ze základu vyčnívaly a bylo na ně možno napojit výztuž vlastního zdiva. Případně lze osazení propojovací výztuže do základu provést dodatečně vlepením ocelových prutů do předvrtaných otvorů v základu (kotvící délka min. 200 mm dle typu lepidla, nebo dle individuálního statického posouzení).

Pro vyloučení vztlínání vlhkosti do vlastního zdiva skrze základ je nutno zdící tvárnice od základu oddělit vodorovnou hydroizolací. Vzhledem k vyčnívající armatuře (prostupům) jsou pro tento účel vhodné tekuté hydroizolační stěrky. Obdobně pro zamezení přenosu vlhkosti ze strany zeminy, pokud není vodorovná hydroizolace nad přiléhajícím okolním terénem, je nutno chránit tuto boční část zdiva nopovou fólií.

Pro zatížení větrem jsou limitní výšky zdiva uvedené v tabulkách jednotlivých zdících systémů, kde jsou rovněž uvedeny informace k proarmování zdiva (průměr výztuže, maximální vzdálenosti jednotlivých integrovaných železobetonových sloupků). Všechny údaje uvedené v technických návodech vycházejí z obecného statického posouzení se zahrnutím nejčastějších návrhových podmínek. Není je tak možno brát jako paušální řešení pro jakoukoliv stavbu. Při realizaci v odlišných podmínkách, při použití lepidel odlišných pevnostních charakteristik nebo při návrhových rozměrech přesahujících uváděné hodnoty je nutné prověřit navrhované konstrukce individuálním statickým výpočtem.

## FAKTORY OVLIVŇUJÍCÍ VÝSLEDNOU ŽIVOTNOST KONSTRUKCE

Při vlastní realizaci je nezbytné respektovat řadu faktorů ovlivňujících výslednou kvalitu a životnost konstrukce. Velmi důležitým faktorem je dodržení optimální vzdálenosti dilatačních celků. Zejména u plotových konstrukcí je nutné umožnit konstrukci rozpínání a smršťování v závislosti na okolních teplotních a vlhkostních podmínkách. Při absenci dilatačních spár dochází k délkovým deformacím, které mohou mít za následek např. zablokování vstupních vrat. V krajních případech může dojít k potrhání celé konstrukce. Dilatační spáru doporučujeme z estetického i funkčního hlediska vytvořit v místě napojení výplňové konstrukce na sloupek nebo zdvojením sloupků v místě dilatace (tloušťka dilatační spáry 1–2 cm, vyplní se vhodným pružným tmelem, nebo se může ponechat volná). Důležité je dbát na provázání dilatace výplňového zdiva s dilatací základového pasu, kterou je potřeba připravit již při betonáži základové konstrukce (v praxi se zpravidla řeší nařezáním základu v daném místě).

Aby se předešlo narušení konstrukce z dutinových tvárníc vlivem objemových změn od výplňového betonu, je třeba pro vyplnění dutin tvárníc použít kvalitní beton pevnostní třídy C 20/25 (B25), případně vyšší, s velikostí zrna max. do 8 až 10 mm. Tato charakteristika přibližně odpovídá betonu vlastních tvárníc. Použití nekvalitního tzv. hubeného betonu, nebo nedostatečně zhutněného betonu s nasákavostí vyšší než 7 %, má velmi často za následek vznik trhlin ve tvárnících v průběhu zimního období či po něm (nejčastěji zpravidla ve sloupkových tvárnících). Podobná situace nastává při provádění betonáže při nízkých teplotách (pod 5 °C), kdy postupně dochází k zastavení procesu tvrdnutí a výplňový beton nemusí v průběhu následujícího zimního období vykazovat dostatečnou odolnost proti mrazu, což může mít za následek jeho zvýšené objemové změny a opět možnost vzniku trhlin. K poruchám vlivem objemových změn může za určitých okolností docházet rovněž za kladných teplot, tj. bez přítomnosti mrazu.

Výplňový beton je potřeba rovněž také kvalitně zhutnit, aby došlo k rovnoměrnému rozložení betonové směsi a nevyskytovaly se ve výsledné výplni kavery. Vyplňování dutin betonem je tak doporučeno po dvou vrstvách pro zajištění potřebné kvality zhutnění výplňového betonu (např. propichem tyčí).

V průběhu provádění stavby je velmi důležité zabezpečit zabránění vnikání srážkové vody do konstrukce provizorním zakrytím, v ideálním případě bezprostředním opatřením zídky finálními zákrytovými

### Doporučené složení surovin pro výplňový beton tvarovek

#### přibližný podíl jednotlivých složek v jednotce betonu

pojivo – cement	15 % hmotnostní
kamenivo	80 % hmotnostní
voda	5 % hmotnostní

#### zjednodušení pro domácí podmínky přípravy betonu (použití 25 kg pytle cementu)

1 díl = 5 % hmotnostních = cca 8–9 kg			
pojivo – cement	3 díly	25 kg	* určitou vlhkost obsahuje kamenivo, poměr záměsové vody ku pojivu 0,38–0,40
kamenivo	16 dílů	130 kg	
voda	1 díl	9–10* kg	
	cca	160 kg	betonu z jednoho 25 kg pytle

#### kamenivo – celkem

kamenivo		130 kg	100 % hmotnostní
z toho frakce	0–4	80 kg	60 % hmotnostní
	4–8	50 kg	40 % hmotnostní

deskami, které je možno navíc opatřit hydrofobní impregnací. Obecně zvýšená vlhkost v konstrukci podporuje tvorbu vápenných výkvětů, případně může zvyšovat riziko tvorby trhlin vlivem působení objemových změn a je proto vhodné množství vlhkosti vstupující do konstrukce co nejvíce omezit.

Pro eliminaci případných dilatací vlivem objemových změn výplňového betonu je případně možno vložit do dutin tvárníc před jejich dobetonováním např. PE pásy Mirelon tl. 5 mm.

Zákrytové desky, které nedisponují zkosenou stříškou doporučujeme osadit s určitým spádem, aby mohla srážková voda stékat z konstrukce. Důležité je vyplnění jednotlivých spár mezi zákrytovými deskami vodovzdorným materiálem (tmel, silikon – např. Mapezil LM transparentní), aby srážková voda snadno nevnikala přímo do konstrukce.

Jelikož samotné zákrytové desky nejsou vodotěsné, je další možností, jak minimalizovat množství srážkových vod do konstrukce vnikajících, opatření horní vodorovné plochy před nalepením zákrytových desek hydroizolační stěrkou. Vnikáním vody do konstrukce se vedle rizika pozdějšího vzniku trhlin také zvyšuje pravděpodobnost výskytu vápenných výkvětů, které byt pouze dočasně, negativně ovlivňují estetický vzhled.

## DALŠÍ DOPORUČENÍ

Obdobně jako u dlažebních prvků, je rovněž doporučeno k optickému potlačení případných barevných odlišností, odebírat zdící prvky z vícero palet současně. Ke srovnání tvárníc do vodorovné polohy při usazování do maltového lože doporučujeme použít gumové paličky. Lepidlo doporučujeme nanášet na vnitřní hranu tvarovky tak, aby při osazení nedošlo k vytlačení malty na povrch.

Při vyzdívání je vhodné předem pamatovat na kotevní prvky. Při dodatečném řezání nebo vrtání do již zabudovaných tvárníc může dojít k jejich poškození a následná oprava může být zbytečně komplikovaná a drahá. Ideálním řešením je použití nerezavějící oceli, čímž se předejde možné budoucí tvorbě skvrn rzi na konstrukci. Dále doporučujeme používat kotvení na chemické kotvy, nikoliv klasické hmoždinky, které mohou do zdiva vnášet nadměrná napětí od mezisloupkových výplní při jejich zatěžování větrem.

Kotvení brány je nutné řešit individuálně dle její velikosti a hmotnosti. Nejvhodnější řešení je její zabudování staticky nezávisle na zděné konstrukci, tj. samonosně např. na zdivu nezávislém ocelovém rámu.

Před zahájením prací velmi doporučujeme důkladné seznámení s našimi dalšími technickými návody a doporučeními pro práci s betonovými výrobky. Tyto návody jsou dostupné k nahlédnutí i ke stažení na našich webových stránkách – [www.presbeton.cz](http://www.presbeton.cz) nebo ve vybraných tiskovinách firmy PRESBETON Nova s.r.o.

# HLAVNÍ ZÁSADY PRO PRÁCI S BETONOVÝMI TVÁRNICEMI ZDĚNÝMI NA KLASICKOU MALTOVOU SPÁRU

Společné hlavní zásady po práci s betonovými tvárnici jsou k dispozici na str. 194.

- Výška zdiva nad terénem max. 2,5 m při tloušťce zdiva 200 mm se sloupky (400 × 400 mm) v osové vzdálenosti 3,2 m.
- Stabilita zdiva je zajištěna integrovanými železobetonovými sloupky s výztuží vedenou ze základu ve vzdálenosti viz tabulka a schéma (dle výšky zdiva a větrové oblasti). Uvedené dimenze předpokládají pouze zatížení od větru a vlastní konstrukce

Pro zdění tvárníc klasicky na maltu doporučujeme cementovou maltu (vhodná je specializovaná malta určená pro zdění a následné spárování zdiva v jedné pracovní operaci), která obsahuje nižší podíl CaO, resp. Ca(OH)<sub>2</sub> po smíchání s vodou, a tím by případně vzniklé výkvěty měly být nižší intenzity. Zdění na maltu se týká tvárnice FACE Block, CRASH Block a betonových lícových cihel BCL.

Tloušťka ložných a styčných spár vzhledem ke skladebnému modulu tvárnice a lícových cihel má být 10 mm. Na vytvoření vodorovné spáry se doporučuje použít dřevěné nebo ocelové kolíčky (dl. asi 300 mm), které se uloží napříč zdívem a na něž se usadí krajní tvárnice. Mezi nimi se napne vodící šňůra pro umístění ostatních tvárníc.

Zdění beze spáry u tvárnice FACE Block, CRASH Block nedoporučujeme, neboť tyto tvárnice nejsou určeny k přesnému bezespáremu zdění a mají jistou rozměrovou toleranci. Tvárnice zděné na maltu se spárou, navíc spolu s vnitřní betonovou výplní dutin,

tvorí po vyzrání kompaktní celek, který lépe působí ze statického hlediska a lépe odolává povětrnostním vlivům.

Tvárnice se usazují do maltového lože klasicky za pomoci gumové paličky. Přebytečná malta vytlačena ze spár se odstraňuje po částečném zavadnutí. Pro styčné spáry se malta nanáší na boční plochu tvárnice po jejím otočení do vodorovné polohy. Takto připravená tvárnice se usadí do maltového lože a srovná se podle vodící šňůry. Spárování probíhá současně se zděním. Dojde-li při zdění ke znečištění pohledových ploch, je nejlépe toto místo očistit až po částečném zavadnutí malty. Dutiny vyplňujeme kvalitním betonem spíše zavlehlější konzistence viz výše uvedené **SPOLEČNÉ HLAVNÍ ZÁSADY PRO PRÁCI S BETONOVÝMI TVÁRNICEMI**.

Sendvičové stěny doporučujeme zdít současně, tj. vnější i vnitřní stěnu spolu s vkládáním tepelné izolace. Spojení vnější a vnitřní sendvičové stěny musí být detailně a přesně řešeno v projektové dokumentaci. Na ukončení hotového zdiva, především při výstavbě oplocení a zídek, lze použít vhodné typy zákrytových desek, které jsou opatřeny okapovou drážkou na odvedení dešťové vody vně zdiva.

Na zdění a spárování v jedné pracovní operaci lze použít některou ze suchých cementových malt vhodných pro lícové zdivo, které se na stavbě již smíchají pouze s potřebným množstvím vody. Speciﬁcké složení malty poskytuje určité výhody. Zdění a spárování se provádí současně, plastičnost malty umožňuje pracovat přesně a zamezit tak vzniku dutin a mezer.

## POSTUP ZDĚNÍ A SPÁROVÁNÍ



1. Suchou maltu lze rozmíchat s vodou v libovolné nádobě nebo v míchačce.



2. Vysoká vláčnost a přilnavost malty k tvárnici umožňuje řádné a celoplošné vyplnění spár.



3. Malta vytlačovaná ze spár neodpadává a po seříznutí se dá znovu použít.



4. Vytlačovanou maltu odstraníme až po mírném zavadnutí, zabrání se tak možnému znečištění tvárníc.



5.–6. Zdění a spárování probíhá v jedné operaci. Povrch spár se uzavře uhlazením spárovacím hladítkem nebo upraveným dřevěným kolíkem.



**HOTOVÉ ZDIVO:** při precizním uzavření spár jsou spoje odolné vůči povětrnostním vlivům a mrazu a konstrukce po vyzrání výplňového betonu působí jako jeden monolitický celek.

# NÁVRH VYZTUŽENÍ STĚN Z TVÁRNIC FACE BLOCK, CRASH BLOCK

Tento návod vychází ze statického návrhu pro výstavbu venkovních zídek z tvárnic FACE BLOCK a CRASH BLOCK včetně návrhu rozměrů základů pro níže popsané parametry stanoviště. Varianty v tabulkách níže dále vyjadřují posouzení únosnosti stěn výšky 1,5 m, 2,0 m a 2,5 m na zatížení větrem a návrh výztuže do svislých dutin a výztuže vodorovných spár ve stěnách.

## PŘEDPOKLADY STANOVIŠTĚ A PARAMETRY VÝSTAVBY

### Zatížení větrem

Návrh výztuže do stěn byl proveden pro jednotlivé výšky stěn a pro větrové oblasti I, II, III. U každé větrové oblasti byl výpočet proveden pro 4 kategorie terénu:

- Kategorie terénu I – jezera nebo oblasti se zanedbatelnou vegetací a bez překážek.
- Kategorie terénu II – oblasti s nízkou vegetací jako je tráva a izolovanými překážkami (stromy, budovy), vzdálenými od sebe nejméně 20 násobek výšky překážek.
- Kategorie terénu III – oblasti rovnoměrně pokryté vegetací, pozemními stavbami nebo izolovanými překážkami, jejichž vzdálenost je maximálně 20 násobek výšky překážek (jako jsou vesnice, předměstský terén, souvislý les).
- Kategorie terénu IV – oblasti, ve kterých je nejméně 15 % povrchu pokryto budovami, jejichž průměrná výška je větší než 15 m.

Pro zjednodušení jsou níže v tabulce uvedeny údaje pro větrové oblasti II a III, které v souhrnu pokrývají většinu území ČR. Pro větrové oblasti IV a V, jež se týkají vyšších částí horských oblastí, je nutné individuální posouzení. Stejně tak, pokud zídka bude umístěna na svahu, či na vrcholku svahu, je nutné provést individuální posouzení z důvodu zvýšení zatížení větrem.

### Předpoklady návrhu

Dané údaje vycházejí z předpokladu, že zídka bude mít tloušťku 190 mm. Ve tvárnici FACE BLOCK a CRASH BLOCK jsou vytvořeny dutiny, do kterých bude vkládána svislá výztuž a následně zabetonována betonem C 25/30 XC3, XF1. Velikost a množství svislé výztuže je uvedeno v tabulce č. 1 a č. 2. Ve výpočtu se předpokládá zaručená pevnost betonu tvárnic CRASH BLOCK 20 MPa a FACE BLOCK 10 MPa. Tvárnice budou vyzdívány na cementovou maltu M10. Styčné spáry budou vyplňovány také maltou. Výztuž je navržena pro všechny výšky stěny.

### Svislá výztuž ve stěně z tvárnic CRASH BLOCK a FACE BLOCK

Tvárnice FACE BLOCK a CRASH BLOCK budou vyztužovány pruty betonářské výztuže vkládané do středu otvoru ve tvárnici. U tvárnic FACE BLOCK HX 2/19 (390/190/190), SX 2/19 (390/190/90) a CRASH BLOCK HX 4/19/R (390/190/190) je výztuž navrhována v každém druhém otvoru (tedy po 400 mm), u tvárnic HX 6/19/R (290/190/190) a HX6/9/RO (290/190/90) v každém druhém otvoru (tedy po 300 mm). Výztuž je navržena jakosti B500B.

### Vodorovná výztuž ve stěně z tvárnic CRASH BLOCK a FACE BLOCK

Vodorovná výztuž musí být do stěn vkládána vždy z důvodu převzetí příčných napětí od ohybu. Vodorovná výztuž bude vkládána

do ložných spár. Pro přenesení příčných napětí postačí výztuž 1x R6 v každé druhé ložné spáře, tedy po 400 mm. Jelikož cementová malta netvoří dostatečnou ochranu proti korozi výztuže, doporučujeme pro vodorovnou výztuž použít korozivzdornou ocel. Navrhujeme výztužit vodorovné spáry nerez výztuží, nejlépe prvky Mutfor RND/S 150x4.

### Délky dilatačních celků

Při vodorovném vyztužení v každé druhé ložné spáře, tedy po 400 mm, by neměla délka dilatačního celku překročit hodnotu 12,0 m, při vyztužení v každé spáře, tedy po 200 mm, by délka dilatačního celku měla být maximálně 14,0 m.

### Základový pas

Při návrhu základového pasu byla předpokládána zemina třídy F6 tuhé konzistence (jíl s nízkou a střední plasticitou). Terén kolem stěny je uvažován rovinný s nulovým sklonem. Hloubka založení je navržena 0,8 m. Základ má tvar obráceného „T“. Základový krček je tloušťky 200 mm a výšky 400 mm. Spodní část základu je navržena do výšky 400 mm a šířky podle zatížení. Beton základového pasu je navržen třídy C20/25 XC2. Krček základového pasu navrhujeme vyztužený svislou výztuží R8/200. Svislou výztuž stěny z tvárnic FACE BLOCK a CRASH BLOCK je nutné zakotvit do základového pasu nejlépe na celou výšku pasu.

### Schéma základu (mm)

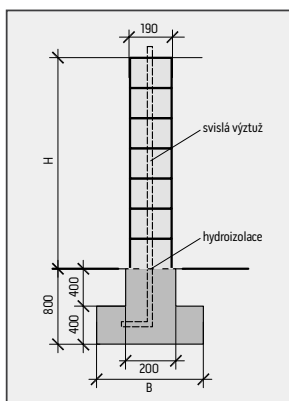

### Vysvětlivky:

V tabulkách je uvedena minimální svislá výztuž stěny z hlediska mezního stavu únosnosti. Pokud je u hodnoty svislé výztuže uvedena hvězdička (X\*), pak z hlediska mezního stavu omezení trhlin je daná stěna nevyhovující. U těchto stěn mohou již vznikat větší nepřípustné trhliny, což může mít vliv na snížení životnosti stěny, popř. na vzhled stěny. Proto takové stěny nedoporučujeme navrhovat. Pro stěny, u nichž je nevyhovující mezní stav omezení trhlin, a které proto nedoporučujeme navrhovat, není šířka základového pasu navržena.

Pásy šířky 1 000 mm a více je nutné vyztužit při spodním povrchu sítí R6/100, krytí 40 mm.

**Tabulka č. 1**
**Návrh svislé výztuže a šířky základového pasu**

tvarovky	výška stěny		II. větrová oblast		II.																						
			kategorie terénu		I.			II.			III.			IV.													
			základ – šířka	výztuž	vzdálenost	základ – šířka	výztuž	vzdálenost	základ – šířka	výztuž	vzdálenost	základ – šířka	výztuž	vzdálenost													
mm	průměr mm	mm	mm	průměr mm	mm	mm	průměr mm	mm	mm	průměr mm	mm	mm	průměr mm	mm													
Face Block	1,5 m	HX 2/19	390×190 mm	850	6	400	750	6	400	700	6	400	700	6	400												
		SX 2/19	390×90 mm																								
Crash Block 390 mm	1,5 m	HX 4/19 R	390×190 mm																								
		HX 4/9 RO	390×90 mm																								
Crash Block 290 mm	1,5 m	HX 6/19 R	290×190 mm	850	6	300	750	6	300	700	6	300	700	6	300												
		HX 6/9 RO	290×90 mm																								
Face Block	2 m	HX 2/19	390×190 mm													–	8*	400	950	8	400	900	8	400	850	8	400
		SX 2/19	390×90 mm													–	10*			8*							
Crash Block 390 mm	2 m	HX 4/19 R	390×190 mm	1150	8	400	950	8	400	900	8	400	850	8	400												
		HX 4/9 RO	390×90 mm																								
Crash Block 290 mm	2 m	HX 6/19 R	290×190 mm	1150	8	300	950	6	300	900	6	300	850	6	300												
		HX 6/9 RO	290×90 mm																								
Face Block	2,5 m	HX 2/19	390×190 mm	–	nelze použít	400	–	10*	400	–	10*	400	–	8*	400												
		SX 2/19	390×90 mm													–	10*										
Crash Block 390 mm	2,5 m	HX 4/19 R	390×190 mm													1200	400	–	10	400	1150	10	400	1000	8	400	
		HX 4/9 RO	390×90 mm																								10*
Crash Block 290 mm	2,5 m	HX 6/19 R	290×190 mm	1200	300	–	8	300	1150	8	300	1000	8	300													
		HX 6/9 RO	290×90 mm												8*												

**Tabulka č. 2**
**Návrh svislé výztuže a šířky základového pasu**

tvarovky	výška stěny		III. větrová oblast		III.																						
			kategorie terénu		I.			II.			III.			IV.													
			základ – šířka	výztuž	vzdálenost	základ – šířka	výztuž	vzdálenost	základ – šířka	výztuž	vzdálenost	základ – šířka	výztuž	vzdálenost													
mm	průměr mm	mm	mm	průměr mm	mm	mm	průměr mm	mm	mm	průměr mm	mm	mm	průměr mm	mm													
Face Block	1,5 m	HX 2/19	390×190 mm	1000	8	400	850	6	400	800	6	400	750	6	400												
		SX 2/19	390×90 mm																								
Crash Block 390 mm	1,5 m	HX 4/19 R	390×190 mm																								
		HX 4/9 RO	390×90 mm																								
Crash Block 290 mm	1,5 m	HX 6/19 R	290×190 mm	1000	6	300	850	6	300	800	6	300	750	6	300												
		HX 6/9 RO	290×90 mm																								
Face Block	2 m	HX 2/19	390×190 mm													–	10*	400	–	8*	400	1000	8	400	950	8	400
		SX 2/19	390×90 mm													–	10*		–	8*		–	8*				
Crash Block 390 mm	2 m	HX 4/19 R	390×190 mm	1300	10	400	1100	8	400	1000	8	400	950	8	400												
		HX 4/9 RO	390×90 mm	–	10*																						
Crash Block 290 mm	2 m	HX 6/19 R	290×190 mm	1300	8	300	1100	8	300	1000	8	300	950	6	300												
		HX 6/9 RO	290×90 mm	–	8*																						
Face Block	2,5 m	HX 2/19	390×190 mm	–	14*	400	–	12*	400	–	10*	400	–	10*	400												
		SX 2/19	390×90 mm	–	nelze použít		–																				
Crash Block 390 mm	2,5 m	HX 4/19 R	390×190 mm	–	12*	400	–	10*	400	1200	10	400	1100	10	400												
		HX 4/9 RO	390×90 mm	–	12*		–	10*		–	10*																
Crash Block 290 mm	2,5 m	HX 6/19 R	290×190 mm	–	10*	300	–	10*	300	1200	8	300	1100	8	300												
		HX 6/9 RO	290×90 mm	–	12*		–	8*		–	8*																

Pásky šířky 1 000 mm a více je nutné vyztužit při spodním povrchu sítí R6/100, krytí 40 mm.

# NÁVRH VYZTUŽENÍ STĚN Z BETONOVÝCH LÍCOVÝCH CIHEL BCL, BCL 2

Tento návod vychází ze statického návrhu pro výstavbu venkovních zídek z betonových lícových cihel BCL 1 a BCL 2 včetně návrhu rozměrů základů pro níže popsané parametry stanoviště. Varianty v tabulkách níže dále vyjadřují posouzení únosnosti stěn výšky 1,0 m, 1,5 m a 2,0 m na zatížení větrem a návrh výztuže do svislých dutin sloupků a výztuže vodorovných spár ve stěnách.

## PŘEDPOKLADY STANOVIŠTĚ A PARAMETRY VÝSTAVBY

### Zatížení větrem

Návrh výztuže do stěn byl proveden pro jednotlivé výšky stěn a pro větrové oblasti I, II, III. U každé větrové oblasti byl výpočet proveden pro 4 kategorie terénu:

- Kategorie terénu I – jezera nebo oblasti se zanedbatelnou vegetací a bez překážek.
- Kategorie terénu II – oblasti s nízkou vegetací, jako je tráva a izolovanými překážkami (stromy, budovy), vzdálenými od sebe nejméně 20 násobek výšky překážek.
- Kategorie terénu III – oblasti rovnoměrně pokryté vegetací, pozemními stavbami nebo izolovanými překážkami, jejichž vzdálenost je maximálně 20 násobek výšky překážek (jako jsou vesnice, předměstský terén, souvislý les).
- Kategorie terénu IV – oblasti, ve kterých je nejméně 15 % povrchu pokryto budovami, jejichž průměrná výška je větší než 15 m.

Pro zjednodušení jsou níže v tabulkách uvedeny údaje pro větrové oblasti II a III, které v souhrnu pokrývají většinu území ČR. Pro větrové oblasti IV a V, jež se týkají vyšších částí horských oblastí, je

nutné individuální posouzení. Stejně tak, pokud zídka bude umístěna na svahu, či na vrcholku svahu, je nutné provést individuální posouzení z důvodu zvýšení zatížení větrem.

### Předpoklady návrhu

Ve výpočtu se předpokládá, že zídka bude mít tloušťku 115 mm (BCL 1), a 140 mm (BCL 2). Stěny z BCL 1 budou ztuženy sloupky 365 × 365 mm v osových vzdálenostech 2,115 m a 3,115 m a v případě BCL 2 ztuženy sloupky 440 × 440 mm v osových vzdálenostech 2,24 m a 3,44 m. Tyto rozměry vychází z velikosti cihel BCL 1 (7 × 250 + 365 = 2 115 mm, 11 × 250 + 365 = 3 115 mm), resp. BCL 2 (6 × 300 + 440 = 2 240 mm, 10 × 300 + 440 = 3 440 mm). Předpokládáme tloušťky ložných a styčných spár 10 mm. Ve sloupcích jsou vytvořeny dutiny, do kterých bude vkládána svislá výztuž a následně zabetonována betonem C25/30 XC3, XF1. Ložné spáry zídky mezi sloupky budou vyztuženy nerez výztuží Murfor RND/S 50 × 4, nebo budou nevyztuženy (viz. dále). Průměr svislé výztuže sloupků je uveden dále. Ve výpočtu se předpokládá průměrná pevnost betonu lícových cihel v tlaku 30 MPa. Lícovky budou vyzdívány na cementovou maltu M10. Styčné spáry budou vyplňovány také maltou.

### Svislá výztuž ve sloupcích

Sloupky budou vyztužovány pruty betonářské výztuže vkládané do středu otvoru vzniklého při vyzdívání sloupku. Otvor má velikost 135 × 135 mm a po vložení výztuže bude zabetonován betonem C25/30 XC3, XF1. Výztuž je navrhována v každém sloupku v počtu 1 ks. Výztuž je navržena jakosti B500B.

Tabulka č. 1, 2

BCL 1 pro větrovou oblast II a III

		větrová oblast		II.											
		kategorie terénu		I.			II.			III.			IV.		
		základ – patka	výztuž sloupku	vyztužení vyzdívký	základ – patka	výztuž sloupku	vyztužení vyzdívký	základ – patka	výztuž sloupku	vyztužení vyzdívký	základ – patka	výztuž sloupku	vyztužení vyzdívký		
výška stěny	sloupky osa	mm	průměr mm	mm	mm	průměr mm	mm	mm	mm	průměr mm	mm	mm	průměr mm	mm	
BCL 1	1 m	2,115 m	950 × 950	8	ano/400	950 × 950	8	ano/400	900 × 900	8	ne	850 × 850	8	ne	
		3,115 m	1100 × 1100	8	ano/160	1050 × 1050	8	ano/160	1050 × 1050	8	ano/160	1000 × 1000	8	ano/160	
	1,5 m	2,115 m	1200 × 1200	10	ano/240	1100 × 1100	10	ano/320	1100 × 1100	8	ano/400	1050 × 1050	8	ne	
		3,115 m	–	12	nelze použít	–	12	nelze použít	1250 × 1250	10	ano/160	1200 × 1200	10	ano/160	
	2 m	2,115 m	–	14*	ano/240	1300 × 1300	12	ano/320	1250 × 1250	12	ano/320	1200 × 1200	12	ano/400	
		3,115 m	–	18*	nelze použít	–	14*	nelze použít	–	14*	nelze použít	1400 × 1400	14	ano/160	

		větrová oblast		III.											
		kategorie terénu		I.			II.			III.			IV.		
		základ – patka	výztuž sloupku	vyztužení vyzdívký	základ – patka	výztuž sloupku	vyztužení vyzdívký	základ – patka	výztuž sloupku	vyztužení vyzdívký	základ – patka	výztuž sloupku	vyztužení vyzdívký		
výška stěny	sloupky osa	mm	průměr mm	mm	mm	průměr mm	mm	mm	mm	průměr mm	mm	mm	průměr mm	mm	
BCL 1	1 m	2,115 m	1050 × 1050	8	ano/240	1000/1000	8	ano/320	950 × 950	8	ano/400	950 × 950	8	ano/400	
		3,115 m	–	8	nelze použít	–	8	nelze použít	1100 × 1100	8	ano/160	1050 × 1050	8	ano/160	
	1,5 m	2,115 m	1300 × 1300	12	ano/160	1200 × 1200	10	ano/240	1150 × 1150	10	ano/320	1100 × 1100	10	ano/320	
		3,115 m	–	14*	nelze použít	–	12	nelze použít	–	12	nelze použít	–	12	nelze použít	
	2 m	2,115 m	–	16*	ano/160	1400 × 1400	14	ano/240	1350 × 1350	12	ano/240	1300 × 1300	12	ano/320	
		3,115 m	–	20*	nelze použít	–	16*	nelze použít	–	16*	nelze použít	–	14*	nelze použít	



### Vodorovná výztuž ve stěně mezi sloupky

Stěna mezi sloupky je navržena nevyztužená, nebo vyztužená vodorovnou nerez výztuží Murfor RND/S 50 × 4. Vodorovná výztuž bude v případě BCL 1 vkládána do každé páté ložné spáry (tedy po 400 mm), čtvrté ložné spáry (tedy po 320 mm), třetí ložné spáry (tedy po 240 mm), nebo druhé ložné spáry (tedy po 160 mm).

V případě BCL 2 pak bude vodorovná výztuž vkládána do každé šesté ložné spáry (tedy po 450 mm), páté ložné spáry (tedy po 375 mm), čtvrté ložné spáry (tedy po 300 mm), třetí ložné spáry (tedy po 225 mm), nebo druhé ložné spáry (tedy po 150 mm).

### Délky dilatačních celků

Pokud je stěna navržena bez vodorovné výztuže, doporučujeme provádět dilatační spáry v maximálních vzdálenostech 6,0 m. Při vodorovném vyztužení v každé páté ložné spáře (tedy po 400 mm u BCL 1, resp. 375 mm u BCL 2), by neměla délka dilatačního celku překročit hodnotu 12,0 m, při vyztužení v každé třetí spáře (tedy po 240 mm u BCL 1, resp. 225 mm u BCL 2), by délka dilatačního celku měla být maximálně 14,0 m. Dilatace by měla být provedena zdvojením sloupků.

### Základový pas

Při návrhu základů byla předpokládána zemina třídy F6 tuhé konzistence (jíl s nízkou a střední plasticitou podle [7]). Terén kolem stěny je uvažován rovinný s nulovým sklonem. Hloubka založení je navržena 0,8 m. Pod stěnami jsou navrženy základové pásy šířky

300 mm, pod sloupky jsou navrženy čtvercové základové patky. Základ má tvar obráceného T. Základový krček je navržena výšky 200 mm. Spodní část základu je navržena výšky 600 mm. Beton základového pásu je navržena třídy C20/25 XC2. Krček základové patky je v návrhu vyztužen svislou výztuží v rozích 4 × R10. Svislou výztuž sloupků je nutné zakotvit do základové patky nejlépe na celou výšku patky.

Dále jsou uvedeny velikosti základových patek pro jednotlivé výšky stěn a vzdálenosti sloupků.

Pro sloupky, u nichž je nevyhovující mezní stav omezení trhlin, a které proto nedoporučujeme navrhovat, není šířka základových patek navržena.

### Vysvětlivky:

V tabulkách je uvedena minimální svislá výztuž sloupku z hlediska mezního stavu únosnosti. Pokud je u hodnoty svislé výztuže uvedena hvězdička (X\*), pak z hlediska mezního stavu omezení trhlin je daný sloupek nevyhovující, nebo je nevyhovující smyková únosnost v patě sloupku. U těchto sloupků mohou již vznikat větší nepřípustné trhliny, což může mít vliv na snížení životnosti sloupků, popř. na vzhled sloupků. Proto takové stěny nedoporučujeme navrhovat.

Pokud je u hodnoty vyztužení vyzdívký mezi sloupky uvedeno „NE“, pak takové stěny není nutné vyztužovat.

Pokud je u hodnoty vyztužení uvedeno „NELZE POUŽÍT“, pak takové stěny nedoporučujeme navrhovat.

Tabulka č. 3, 4

BCL 2 pro větrovou oblast II a III

		větrová oblast		II.											
		kategorie terénu		I.			II.			III.			IV.		
		základ – patka	výztuž sloupku	vyztužení vyzdívký	základ – patka	výztuž sloupku	vyztužení vyzdívký	základ – patka	výztuž sloupku	vyztužení vyzdívký	základ – patka	výztuž sloupku	vyztužení vyzdívký		
výška stěny	sloupky osa	mm	průměr mm	mm	mm	průměr mm	mm	mm	průměr mm	mm	mm	průměr mm	mm		
BCL 2	1 m	2,24 m	950 × 950	8	ne	900 × 900	8	ne	850 × 850	8	ne	850 × 850	8	ne	
		3,44 m	1100 × 1100	8	ano/225	1100 × 1100	8	ano/225	1050 × 1050	8	ano/300	1000 × 1000	8	ano/300	
	1,5 m	2,24 m	1200 × 1200	10	ano/375	1100 × 1100	8	ne	1050 × 1050	8	ne	1100 × 1100	8	ne	
		3,44 m	1400 × 1400	12	ano/150	1300 × 1300	10	ano/150	1250 × 1250	10	ano/150	1200 × 1200	10	ano/225	
	2 m	2,24 m	1450 × 1450	14	ano/300	1300 × 1300	12	ne	1200 × 1200	10	ne	1200 × 1200	10	ne	
		3,44 m	–	16	nelze použít	1500 × 1500	14	ano/150	1450 × 1450	14	ano/150	1400 × 1400	12	ano/150	

		větrová oblast		III.											
		kategorie terénu		I.			II.			III.			IV.		
		základ – patka	výztuž sloupku	vyztužení vyzdívký	základ – patka	výztuž sloupku	vyztužení vyzdívký	základ – patka	výztuž sloupku	vyztužení vyzdívký	základ – patka	výztuž sloupku	vyztužení vyzdívký		
výška stěny	sloupky osa	mm	průměr mm	mm	mm	průměr mm	mm	mm	průměr mm	mm	mm	průměr mm	mm		
BCL 2	1 m	2,24 m	1000 × 1000	8	ne	1000 × 1000	8	ne	950 × 950	8	ne	900 × 900	8	ne	
		3,44 m	1200 × 1200	8	ano/150	1150 × 1150	8	ano/150	1100 × 1100	8	ano/225	1100 × 1100	8	ano/225	
	1,5 m	2,24 m	1300 × 1300	10	ano/300	1200 × 1200	10	ano/375	1150 × 1150	10	ne	1100 × 1100	8	ne	
		3,44 m	–	12	nelze použít	1400 × 1400	12	ano/150	1350 × 1350	12	ano/150	1300 × 1300	10	ano/150	
	2 m	2,24 m	1550 × 1550	14	ano/225	1400 × 1400	12	ano/450	1300 × 1300	12	ano/450	1300 × 1300	12	ne	
		3,44 m	–	18*	nelze použít	–	16	nelze použít	1550 × 1550	14	ano/150	1500 × 1500	14	ano/150	

Schéma základu (mm)



Schéma osazení sloupků (mm)



## ZABUDOVÁNÍ KOVOVÉ DOPISNÍ SCHRÁNKY DO SLOUPKŮ Z TVÁRNIC FACE BLOCK

Schránka je určena pro zazdívání do plotových zdí. Přední strana je vybavena krytým otvorem pro vzhazování pošty do velikosti formátu A4. Dále může být vybavena: jmenovkou, tlačítkem zvonku nebo

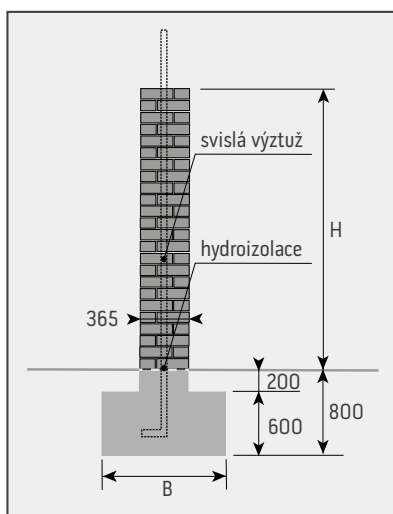
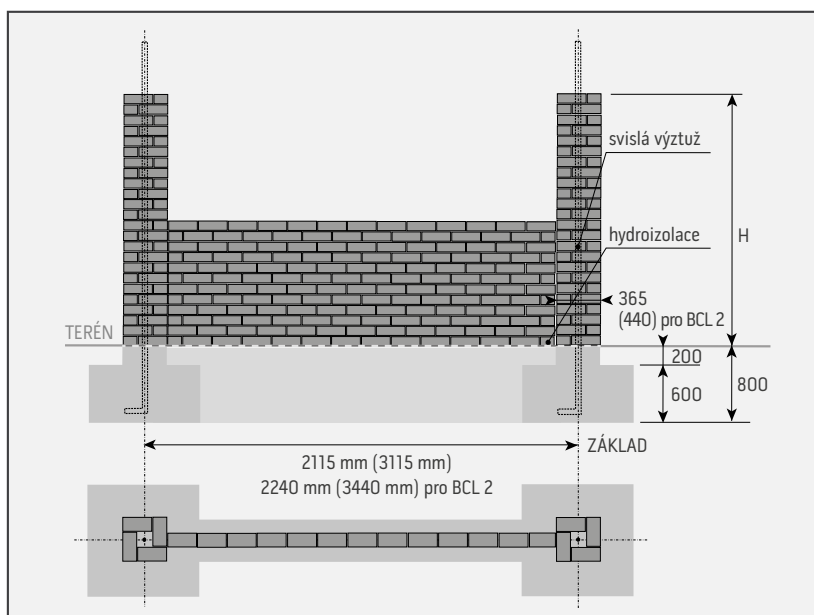
zařízením pro audio a video provoz. Zadní strana má otvor pro vybírání bez uzamykání. Schránku dodáváme pro sílu zdi či sloupku: 20 cm, 40 cm a variabilní 30–50 cm.

### A – Návod zabudování schránky do sloupku 40 × 40 cm, výšky 160 cm, z tvárníc FACE BLOCK se štípaným povrchem ze všech stran

1. Vyzdíme nad sebou šest řad po dvou kusech tvárníc. Zdění provádíme na vazbu a se spárou mocnosti cca 1 cm. Otvory ve tvárnících vyplníme zavlhlým betonem. Pro zapojení zvonku nebo audio jednotky vedeme od 1. řady v dutinách tvárníc tunel pro kabely.
2. Na šestou řadu usadíme těleso schránky bez nerezových štítků tak, aby bylo v požadovaném směru ve středu sloupku. Límce schránky by měly být cca 1–1,5 cm od okraje sloupku ve směru dovnitř sloupku. Vedle tělesa schránky zapichnete do betonu čtyři ocelové výztuže nejméně 60 cm dlouhé. Tyto výztuže umístíme po stranách schránky. Jejich svislé uložení by mělo dosahovat alespoň 20 cm pod schránku a o 20 cm by měly převyšovat těleso schránky.
3. Nařežeme si pásy z tvárníc na obložení tělesa schránky tak, aby byla dodržena započatá vazba. Je-li poslední řada pod schránkou z čelní strany tvořena jednou tvárnicí, nařežeme si z tvárníc 2 segmenty rozměru 39 × 19 cm o tloušťce 5 cm.
4. Naneseme zdicí směs okolo schránky a do ní položíme připravené pásy tak, aby se dotýkaly límce schránky a vzniklou mezeru mezi schránkou a pásy vybetonujeme. Na tuto řadu vyzdíme další řadu z celých tvárníc a otvory, ve kterých jsou provlečeny výztuže, opět vyplníme betonem. K zakončení použijeme zákrytovou desku.
5. Po dozdní a dočištění sloupku osadíme zadní a potom i přední štítek, zapojíme tlačítko zvonku, popřípadě hlasovou jednotku a videokameru.

### A – Zdění sloupku 40 × 40 cm se schránkou

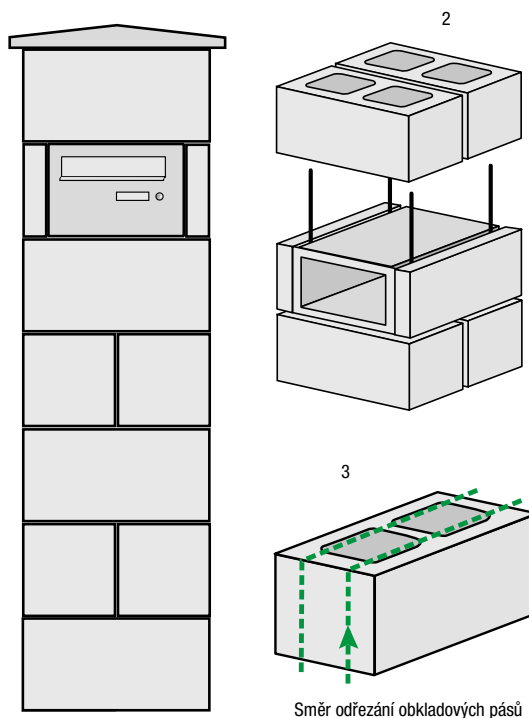

Spotřeba zdicího materiálu: 14 ks tvárníc HX 2/19/4B pro zdění, 1 ks HX 2/19/5B pro řezání pásů na obložku schránky, 1 ks zákrytová deska ZD 3–40.

### B – Návod na zabudování schránky pro sloupek 20 × 40 cm, výšky 160 cm, z tvárnic FACE BLOCK se štípaným povrchem ze všech stran (tento způsob lze modifikovat i na osazení schránky do průběžné zdi z tvárnic FACE BLOCK)

1. Vyzdíme 5 ks tvárnic nad sebou a otvory vyplníme zavlhkým betonem. V případě zdi respektujeme požadavky na vazbu.
2. Z betonové tvárnice vyřízneme segment ve tvaru písmene „U“ a tento dílec vyzdíme na pátou řadu.
3. Na vyzděný sloupek položíme těleso schránky bez nerezových štítků. Límce tělesa by měly být cca 1–1,5 cm od okraje sloupku směrem dovnitř sloupku. Vedle tělesa schránky zapichneme do betonu čtyři ocelové výztuže o délce cca 80 cm, které zasadíme až do páté řady.
4. Připravíme si pásy na obložení tělesa. Získáme je odřezáním kratších stran tvárnice na konečný rozměr 19 × 19 × 5 cm. Tyto pásy přibetonujeme k tělesu stránky a volné prostory vyplníme betonem.
5. Vrchní řada tvárnice může být položena na límci tělesa, ten je vyroben na míru tak, aby byla dodržena výška spár. Po dozdění a dočištění sloupku osadíme zadní a poté přední štítek, zapojíme tlačítko zvonku, popřípadě hlasovou jednotku a videokameru.

**TIP:** pro maximální zabezpečení prostoru schránky před možným vniknutím vlhkosti (např. při dlouhodobějším a intenzivním dešti) doporučujeme ložnou plochu před nalepením zákrytové desky opatřit hydroizolační stěrkou.

### B – Zdění sloupku 20 × 40 cm se schránkou

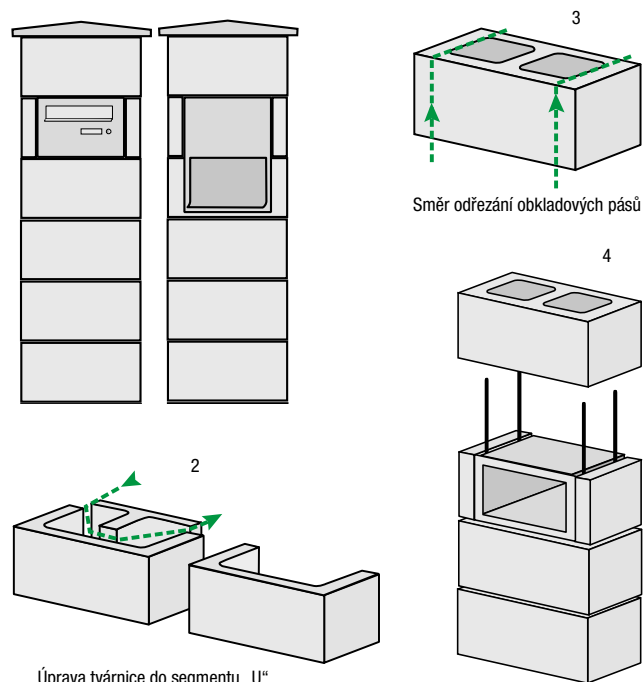

Spotřeba zdícího materiálu: 7 ks tvárnice HX 2/19/5B, zákrytová deska.

## HLAVNÍ ZÁSADY PRO PRÁCI S BETONOVÝMI TVÁRNICEMI SIMPLE BLOCK

Společné hlavní zásady po práci s betonovými tvárnicemi jsou k dispozici na str. 194.

- Výška zdiva nad terénem max. 2,4 m při tloušťce zdiva 200 mm se sloupky (400 × 300 mm) v osové vzdálenosti 3,2 m.
- Stabilita zdiva je zajištěna integrovanými železobetonovými sloupkami s výztuží vedenou ze základu ve vzdálenosti „A“ viz tabulka a schéma. Uvedené dimenze předpokládají pouze zatížení od větru a vlastní konstrukce
- Dilatace v podélném směru po dvou polích, tj. 2 × 3,2 m. Ukončení dilatace zdvojeným sloupkem, nebo probetonováním poslední tvarovky s výztuží na celou délku.
- Zdění na flexibilní cementové lepidlo MAPEI Adesilex P9, nebo lepidlo srovnatelných parametrů, první vrstva tvarovek se pro vyrovnání případných nerovností základového pasu ukládá do malového lože

Z důvodů opatření tvarovek systémem pero – drážka, se svislé spáry lepidlem nevyplňují. Výjimku tvoří svislá spára mezi sloupkem a vyzdívkou, kterou je z důvodu zmonolitnění konstrukce nutné vyplnit flexibilním lepidlem. Zmonolitnění je možné provést také prostřednictvím ocelových kotev, na což je vhodné pamatovat již před zahájením prací. Ideálním řešením je použití kotev z pozinkované oceli případně nerezavějící oceli, čímž se předejde možné budoucí tvorbě skvrn rzi na konstrukci. Vzhledem k přítomnosti zámků je rovněž možno lepidlo v ložných spárách neaplikovat a zdít tak suchým způsobem. Při tomto postupu je však při vyplňování tvárnice výplňovým betonem potřeba postupovat obezřetně, aby nedošlo k posunutí tvárnice. **Vyplňování dutin betonem je doporučeno po dvou vrstvách pro zajištění možnosti dobrého zhutnění výplňového betonu** (např. propichem tyčí).

Vedle ukončení zdiva klasickou zákrytovou deskou je možno použít uzavřené plné varianty tvárnice SIMPLE BLOCK AFU, tj. bez dutin.

**Schéma provedení stěny z tvarovek SIMPLE BLOCK – POHLED, PŮDORYS A PODÉLNÝ ŘEZ**

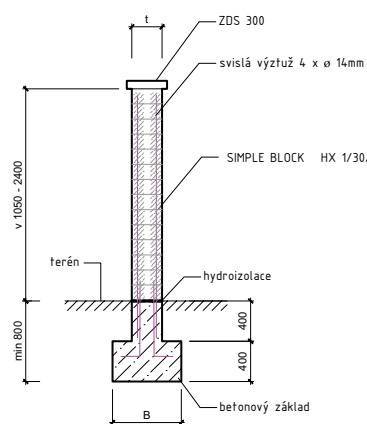
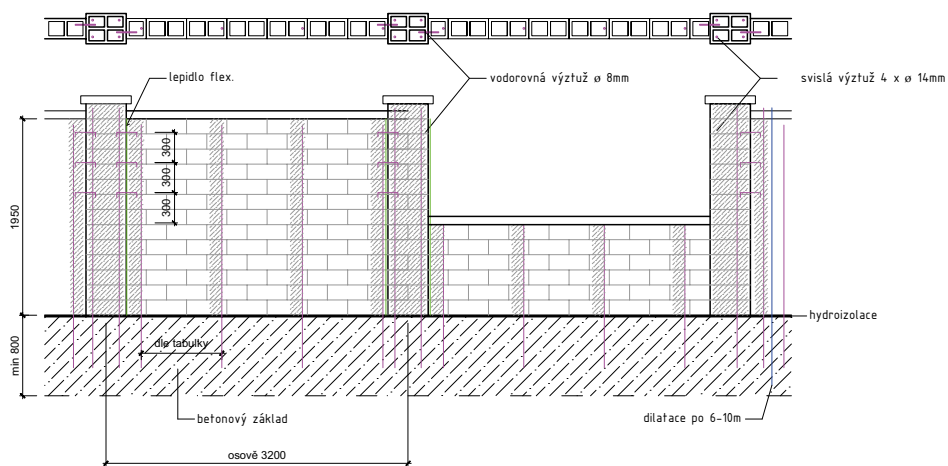
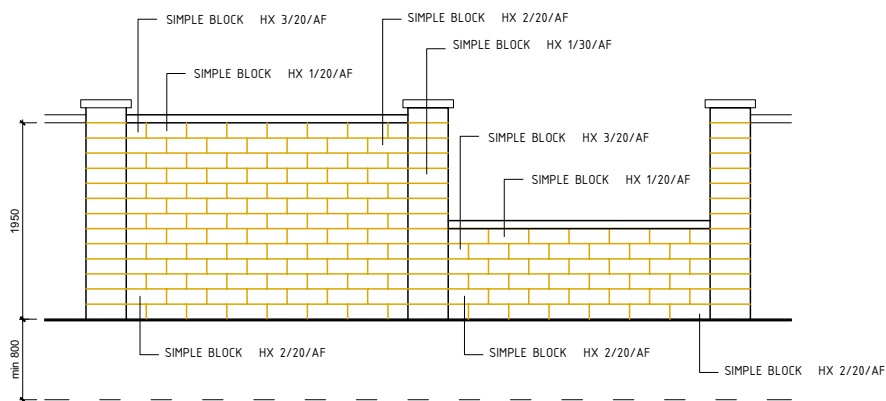

**Schéma provedení plotu s použitím sloupkových tvarovek SIMPLE BLOCK – POHLED, PŮDORYS A PODÉLNÝ ŘEZ**

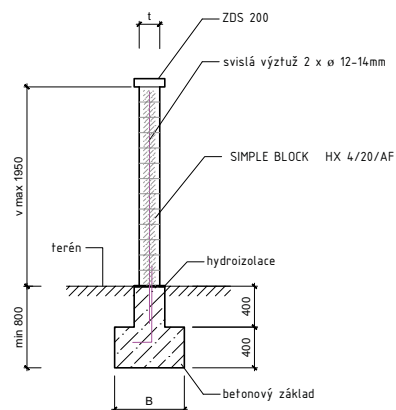
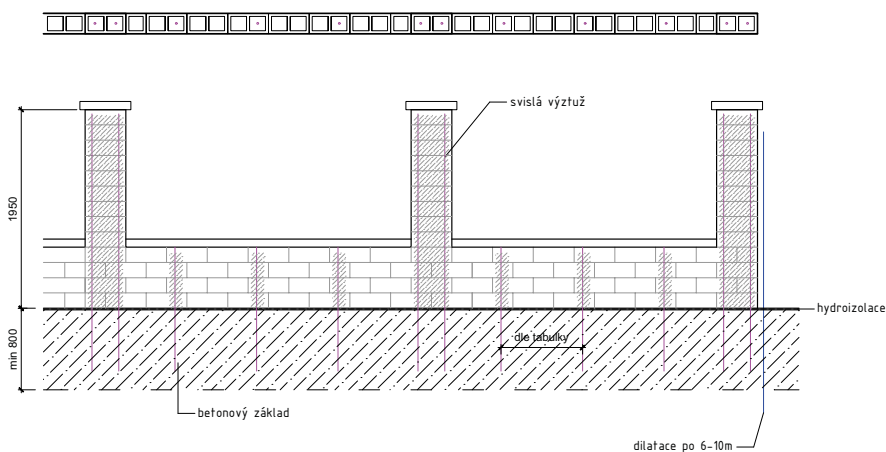
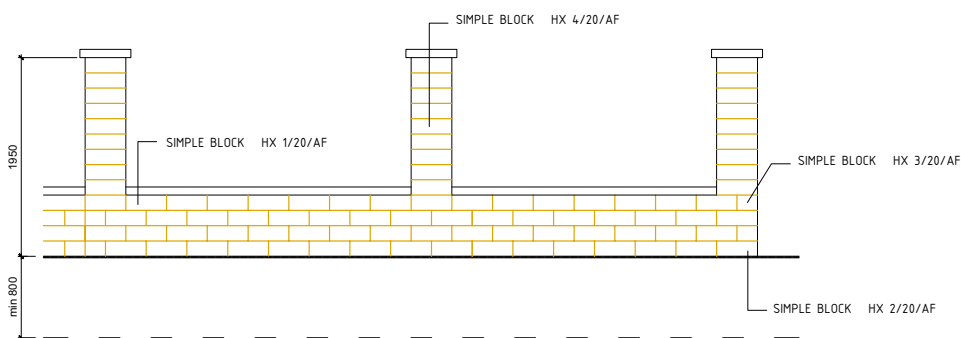

**Návrh šířky základu, svislé výztuže a jejich vzdáleností pro stěny zděné systémem SIMPLE BLOCK se sloupky 40 × 30 cm.**

geometrie stěny		větrná oblast dle ČSN EN 1991-1-4								
		II.			III.			IV.		
výška stěny	tloušťka	šířka pasu	výztuž	vzdálenost	šířka pasu	výztuž	vzdálenost	šířka pasu	výztuž	vzdálenost
V	t	B	průměr	A	B	průměr	A	B	průměr	A
(mm)	(mm)	(mm)	(mm)	(mm)	(mm)	(mm)	(mm)	(mm)	(mm)	(mm)
1400	200	500	10	1000	550	10	1000	600	10	800
									12	1000
1600	200	550	10	1000	600	10	800	650	10	600
						12	1000		12	800
1800	200	600	10	800	650	12	800	700	12	800
			12	1000					14	1000
2000	200	600	10	600	700	12	800	750	14	800
			12	800		14	1000			
2200	200	650	12	800	750	14	800	850	14	600
2400	200	700	12	600	800	14	600	900	14	600
			14	800						

**Návrh šířky základu, svislé výztuže a jejich vzdáleností pro stěny zděné systémem SIMPLE BLOCK bez sloupků 40 × 30 cm (pro zdivo tl. 20 cm)**

geometrie stěny		větrná oblast dle ČSN EN 1991-1-4								
		II.			III.			IV.		
výška stěny	tloušťka	šířka pasu	výztuž	vzdálenost	šířka pasu	výztuž	vzdálenost	šířka pasu	výztuž	vzdálenost
V	t	B	průměr	A	B	průměr	A	B	průměr	A
(mm)	(mm)	(mm)	(mm)	(mm)	(mm)	(mm)	(mm)	(mm)	(mm)	(mm)
1400	200	500	10	1000	550	10	1000	600	10	800
									12	1000
1600	200	550	10	1000	600	10	800	650	10	600
						12	1000		12	800
1800	200	600	10	800	650	12	800	700	12	800
			12	1000					14	1000
2000	200	600	10	600	700	12	800	750	14	800
			12	800		14	1000			

V případě realizace sloupků z tvarovek HX 4/20/AF je maximální doporučená výška 2 000 mm. Nad tuto hodnotu doporučujeme individuální statické posouzení.

## Možnosti použití tvarovek SIMPLE BLOCK

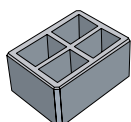
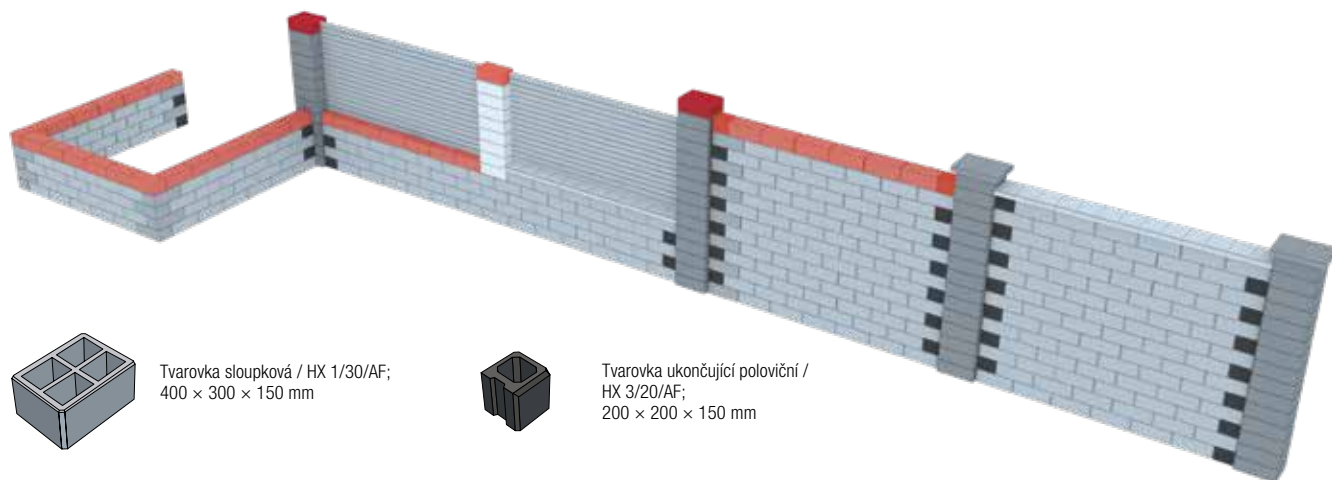

Tvarovka sloupková / HX 1/30/AF;  
400 × 300 × 150 mm



Tvarovka ukončující poloviční /  
HX 3/20/AF;  
200 × 200 × 150 mm

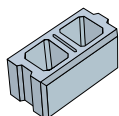

Tvarovka průběžná celá /  
HX 1/20/AF;  
400 × 200 × 150 mm

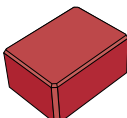

Tvarovka plná sloupková /  
HX 1/30/AFU;  
400 × 300 × 150 mm

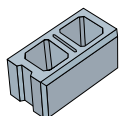

Tvarovka ukončující celá /  
HX 2/20/AF;  
400 × 200 × 150 mm

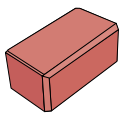

Tvarovka plná ukončující celá /  
HX 1/20/AFU;  
400 × 200 × 150 mm



Zákrytová deska průběžná ZDS 200;  
280 × 200 × 55 mm

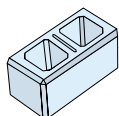

Tvarovka sloupková /  
HX 4/20/AF;  
400 × 200 × 150 mm



Tvarovka plná ukončující poloviční /  
HX 3/20/AFU;  
200 × 200 × 150 mm

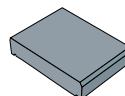

Zákrytová deska průběžná ZDS 300;  
380 × 240 × 55 mm

## Schéma betonáže plotu z tvárnic SIMPLE BLOCK

Červeně jsou znázorněny plochy, které je nutno probetonovat

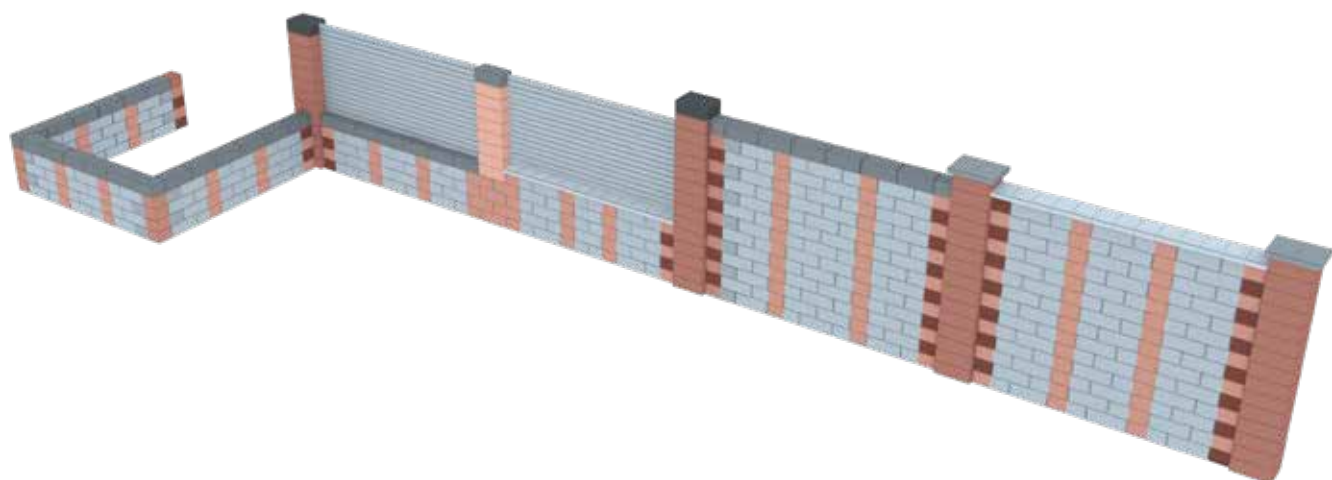

# ZABUDOVÁNÍ KOVOVÉ DOPISNÍ SCHRÁNKY DO SLOUPKŮ Z TVÁRNIC SIMPLE BLOCK

## C – Schéma zabudování dopisní schránky do sloupkové tvárnice SIMPLE BLOCK (HX 1/30/AF)

Dopisní schránka SB/S – pro zdivo tloušťky 30 cm nebo sloupek 30 × 40 cm z tvárnice SIMPLE BLOCK.

- 1) Vyzdíme potřebný počet tvárnic nad sebou a otvory vyplníme zavlhlým betonem. V případě zdi respektujeme požadavky na vazbu. Pro zapojení zvonku nebo audio jednotky vedeme od 1. řady v dutinách tvárnice tunel pro kabely.
- 2) Ze dvou betonových tvárnic vyřízneme segmenty ve tvaru písmene „U“.
- 3) Na poslední řadu usadíme těleso schránky bez nerezových štítků tak, aby bylo v požadovaném směru ve středu sloupku. Vedle tělesa schránky zapícheme do betonu čtyři ocelové výztuže nejméně 60 cm dlouhé. Tyto výztuže umístíme po stranách schránky. Jejich svislé uložení by mělo dosahovat alespoň 20 cm pod schránku a o 20 cm by měly převyšovat těleso schránky.
- 4) Segmenty ve tvaru „U“ osadíme k tělesu schránky a volné prostory vyplníme betonem.
- 5) Po dozdní a dočištění sloupku osadíme zadní a poté přední štítek, zapojíme tlačítko zvonku, popřípadě hlasovou jednotku a videokameru.

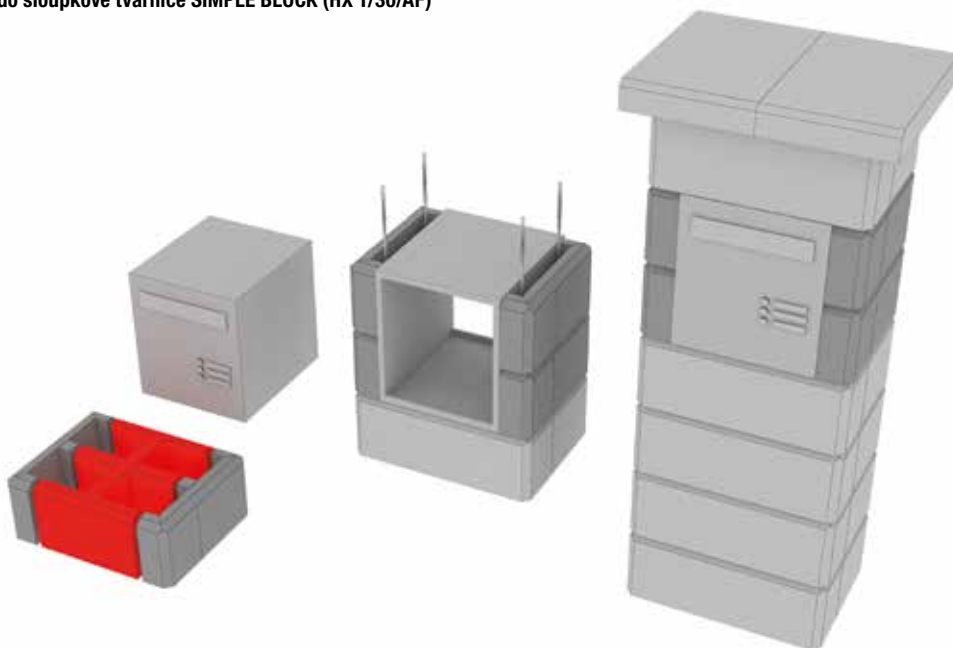

**TIP:** pro maximální zabezpečení prostoru schránky před možným vniknutím vlhkosti (např. při dlouhodobějším a intenzivním dešti) doporučujeme ložnou plochu před nalepením zákrytové desky opatřit hydroizolační stěrkou.

## D – Schéma zabudování dopisní schránky do průběžné tvárnice SIMPLE BLOCK (HX 1/20/AF)

Dopisní schránka SB/P – pro zdivo tloušťky 20 cm z tvárnice SIMPLE BLOCK.

- 1) Vyzdíme potřebný počet tvárnic nad sebou a otvory vyplníme zavlhlým betonem. Pro zapojení zvonku nebo audio jednotky vedeme od 1. řady v dutinách tvárnic tunel pro kabely.
- 2) Ze dvou betonových tvárnic odřízneme koncové části viz obrázek a ze dvou vyřízneme segmenty ve tvaru písmene „C“ viz obrázek.
- 3) Usadíme segment ve tvaru „C“ a těleso schránky bez nerezových štítků. Po stranách tělesa schránky zapícheme do betonu čtyři ocelové výztuže. Jejich svislé uložení by mělo dosahovat alespoň 20 cm pod schránku a o 20 cm by měly převyšovat těleso schránky.
- 4) V další vrstvě zdiva osadíme po stranách tělesa schránky tvarovky bez koncových částí.
- 5) Osadíme poslední segment „C“ a všechny volné prostory vyplníme betonem.
- 6) Po dozdní a dočištění osadíme zadní a poté přední štítek, zapojíme tlačítko zvonku, popřípadě hlasovou jednotku a videokameru.

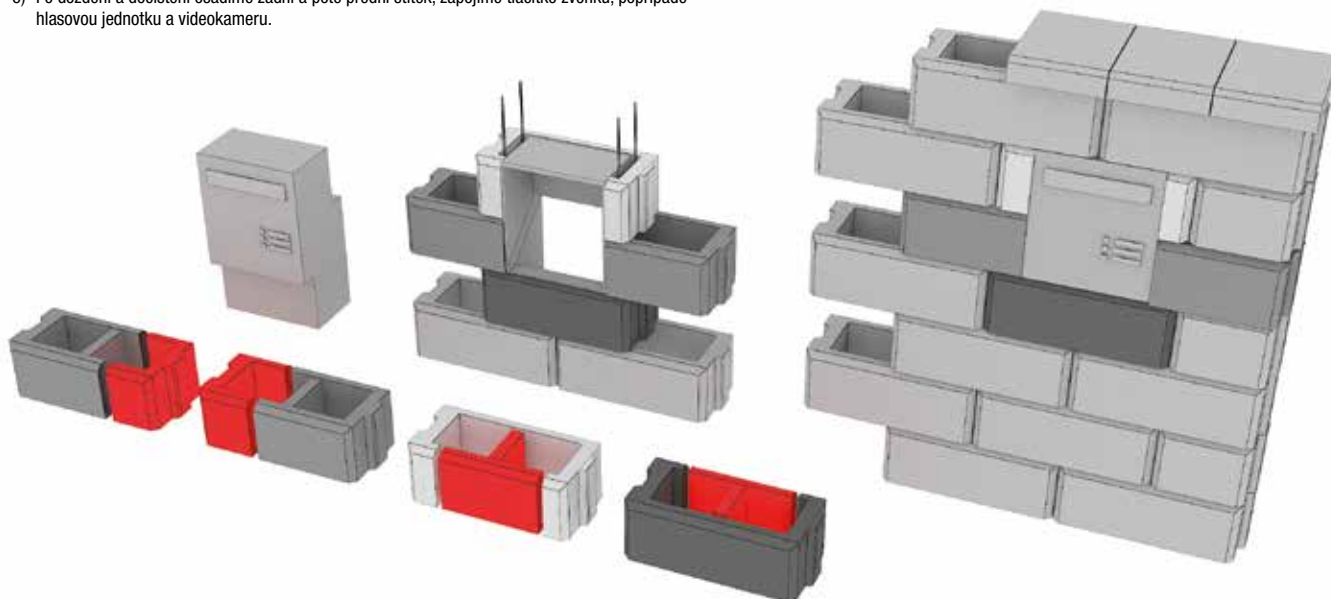

**TIP:** pro maximální zabezpečení prostoru schránky před možným vniknutím vlhkosti (např. při dlouhodobějším a intenzivním dešti) doporučujeme ložnou plochu před nalepením zákrytové desky opatřit hydroizolační stěrkou.

# HLAVNÍ ZÁSADY PRO PRÁCI S BETONOVÝMI TVÁRNICEMI DEMI BLOCK

Společné hlavní zásady po práci s betonovými tvárniciemi jsou k dispozici na str. 194.

Způsobem zabudování se jedná o obdobu zdícího systému SIMPLE BLOCK s rozdílem, že tvarovky nemají systém pero-drážka a je tak vždy potřebné použití lepidla v ložných spárách.

- Výška zdiva nad terénem max. 2,4 m při tloušťce zdiva 200 mm se sloupky (400 × 400 mm) v osové vzdálenosti 3,2 m.

- Stabilita zdiva je zajištěna integrovanými železobetonovými sloupky s výztuží vedenou ze základu ve vzdálenosti „A“ viz tabulka a schéma. Uvedené dimenze předpokládají pouze zatížení od větru a vlastní konstrukce
- Dilatace v podélném směru po dvou polích, tj. 2 × 3,2 m. Ukončení dilatace zdvojeným sloupkem, nebo probetonováním poslední tvarovky s výztuží na celou délku.

## Schéma provedení stěny z tvarovek DEMI BLOCK – POHLED, PŮDORYS A PODÉLNÝ ŘEZ

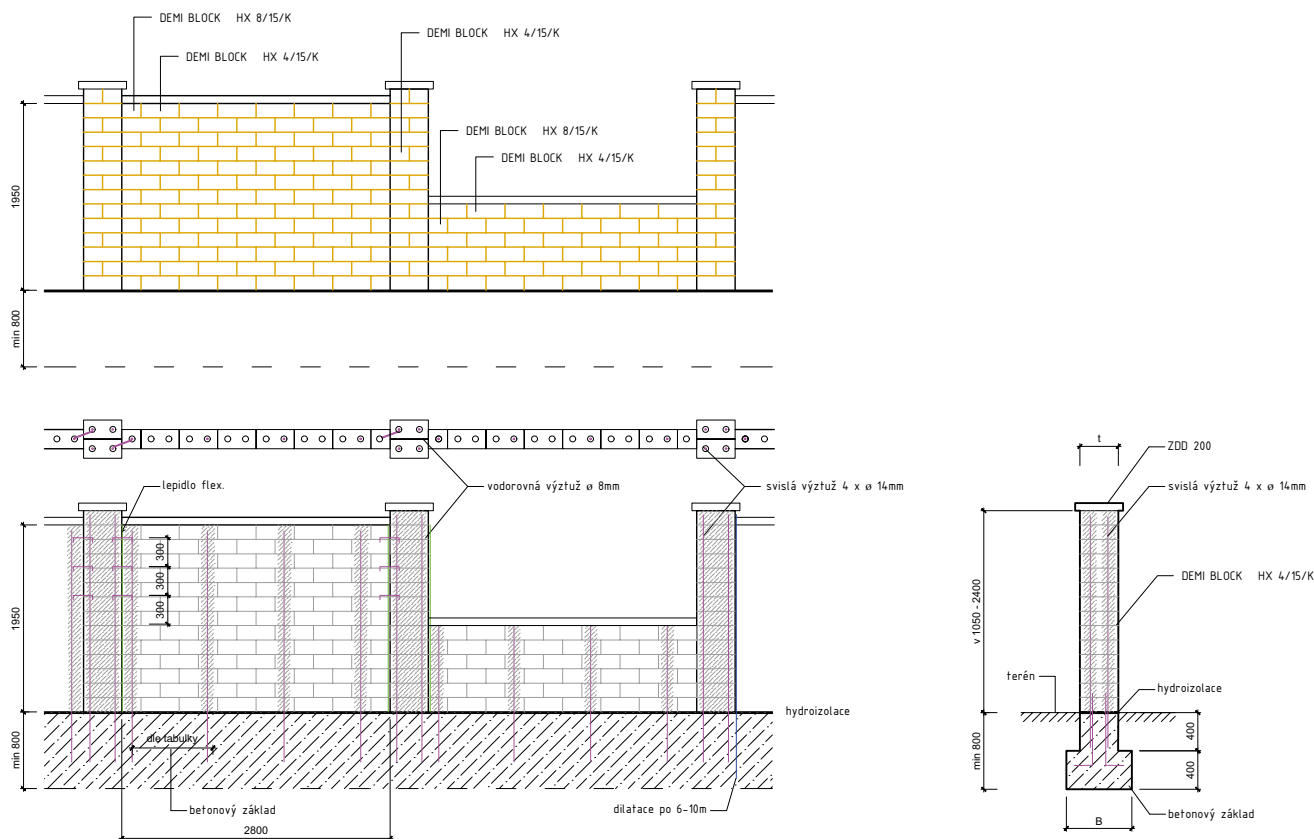

### Tabulka

Návrh šířky základu, svislé výztuže a jejich maximálních vzdáleností pro stěny zdivé systémem DEMI BLOCK

geometrie stěny		větrná oblast dle ČSN EN 1991-1-4									
výška stěny (mm)	tloušťka (mm)	šířka pasu (mm)	II.			III.			IV.		
			výztuž průměr (mm)	vzdálenost A (mm)	šířka pasu B (mm)	výztuž průměr (mm)	vzdálenost A (mm)	šířka pasu B (mm)	výztuž průměr (mm)	vzdálenost A (mm)	
1400	200	500	10	1000	550	10	1000	600	10	800	
			12	1000		12	1000		12	1000	
1600	200	550	10	1000	600	10	800	650	10	600	
			12	1000		12	1000		12	800	
1800	200	600	10	800	650	12	800	700	12	800	
			12	1000		14	1000		14	1000	
2000	200	600	10	600	700	12	800	750	14	800	
			12	800		14	1000		14	1000	
2200	200	650	12	800	750	14	800	850	14	600	
2400	200	700	12	600	800	14	600	900	14	600	
			14	800							

V případě realizace zdi o tloušťce 200 mm bez sloupků je doporučena výška 2 000 mm. Nad tuto hodnotu doporučujeme individuální statické posouzení.



# HLAVNÍ ZÁSADY PRO PRÁCI S BETONOVÝMI TVÁRNICEMI VISTA BLOCK

Společné hlavní zásady po práci s betonovými tvárnici jsou k dispozici na str. 194.

- Výška zdiva nad terénem max. 2 m při tloušťka zdiva 200 mm se sloupky (500 × 200 mm) v osové vzdálenosti 3,2 m.
- Stabilita zdiva je zajištěna integrovanými železobetonovými sloupkami s výztuží vedenou ze základu ve vzdálenosti „A“ viz tabulka a schéma. Uvedené dimenze předpokládají pouze zatížení od větru a vlastní konstrukce

- Dilatace v podélném směru po dvou polích, tj. 2 × 3,2 m. Ukončení dilatace zdvojeným sloupkem, nebo probetonováním poslední tvarovky s výztuží na celou délku.
- Zdění na na flexibilní cementové lepidlo MAPEI Adesilex P9, nebo lepidlo srovnatelných parametrů, první vrstva tvarovek se pro vyrovnání případných nerovností základového pasu ukládá do maltového lože.

Způsobem zabudování se jedná o obdobu zdícího systému SIMPLE BLOCK s rozdílem, že tvarovky nemají systém pero-drážka a je tak vždy potřebné použití lepidla v ložných i svislých spárách.

## VISTA BLOCK obecný postup

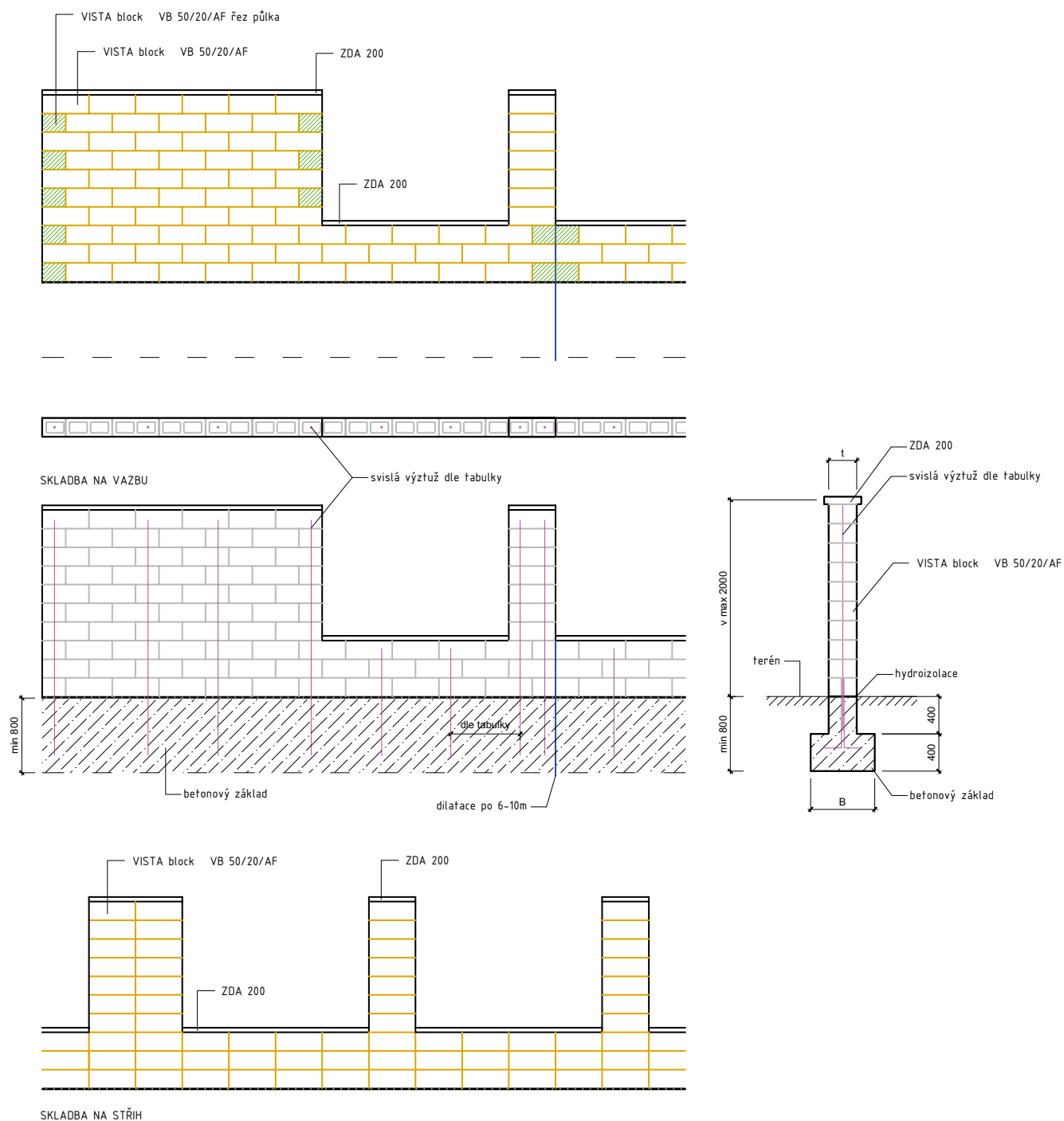

## VISTA BLOCK rohy a ukončení

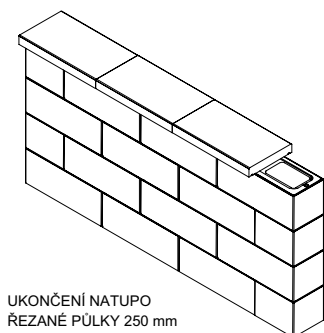
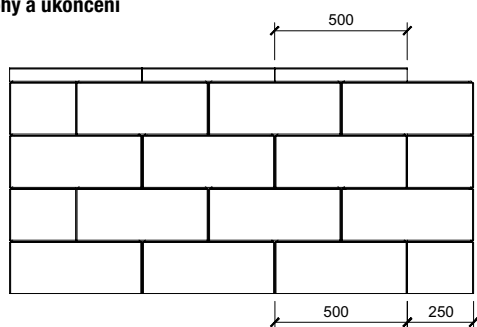

UKONČENÍ NATUPO  
ŘEZANÉ PŮLKY 250 mm

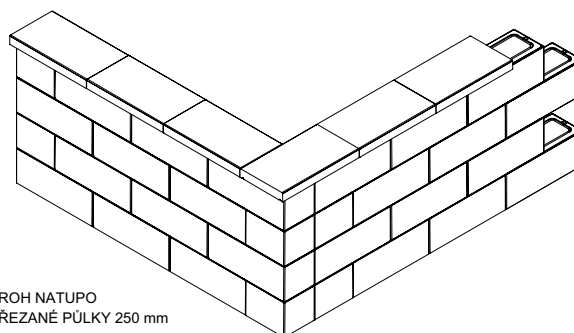

ROH NATUPO  
ŘEZANÉ PŮLKY 250 mm

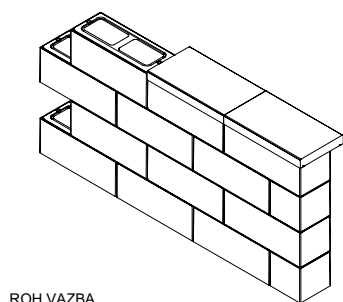
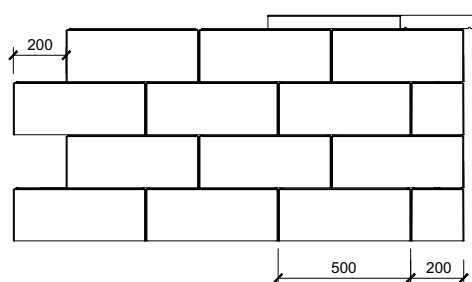

ROH VAZBA  
ŘEZANÉ PŮLKY 200 a 300 mm

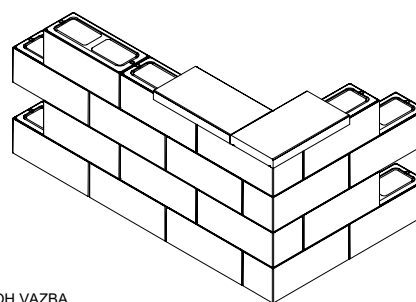
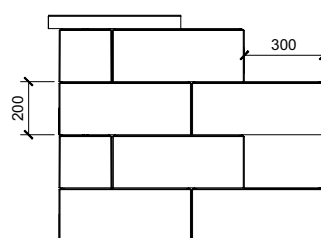

ROH VAZBA  
ŘEZANÉ PŮLKY 200 a 300 mm

## Návrh šířky základu, svislé výztuže a jejich vzdáleností pro stěny zděné systémem VISTA BLOCK

geometrie stěny		větrná oblast dle ČSN EN 1991-1-4								
		II.			III.			IV.		
výška stěny	tloušťka	šířka pasu	výztuž	vzdálenost	šířka pasu	výztuž	vzdálenost	šířka pasu	výztuž	vzdálenost
(mm)	(mm)	B	průměr	A	B	průměr	A	B	průměr	A
1400	200	500	10	1000	550	10	1000	600	10	800
			12	1000		12	1000		12	1000
1600	200	550	10	1000	600	10	800	650	10	600
			12	1000		12	1000		12	800
1800	200	600	10	800	650	12	800	700	12	800
			12	1000		14	1000		14	1000
2000	200	600	10	600	700	12	800	750	14	800
			12	800		14	1000			

V případě realizace zdiva vyššího jak 2 000 mm, doporučujeme individuální statické posouzení.

# HLAVNÍ ZÁSADY PRO PRÁCI S TVÁRNICEMI DUO STONE

Společné hlavní zásady po práci s betonovými tvárniciemi jsou k dispozici na str. 194.

Jedná se o zdící systém, jehož součástí je několik délkových variant zdících kamenů. V jednotlivých rozměrových variantách jsou zdící kameny plné (DS) a rovněž kameny obsahující otvory (DSO) pro možnost proarmování.

- Systém DS (DSO) 400 – tvárnice délek 400 mm, 200 mm
- Systém DS (DSO) 600 – tvárnice délek 600 mm, 500 mm, 200 mm

## Možnosti použití (realizace)

- **A – Plná zídka bez provázání se základem** – výška zdiva nad terénem max. 600 mm. Bloky (verze DS bez otvorů) nejsou kotveny do základů pomocí vlepené výztuže. Lepení bloků na celou plochu ložných spár.
- **B – Plná stěna se sloupky s provázáním se základem** – výška zdiva nad terénem max. 2,4 m při tloušťce zdiva 200 mm se sloupky (400 × 400 mm) v osové vzdálenosti 3,2 m. Propojení zdi-

va se základem pomocí zdících kamenů s otvory (verze DSO s otvory), výztuží vlepenou do základu s min. kotevní délkou 200 mm (dle typu lepidla). Proarmování po celé výšce zdiva.

Potřebné parametry armování:

Systém DSO 400 – výztuž průměru 8 mm, ve vzdálenostech po 200 mm

Systém DSO 600 – výztuž průměru 10 mm, ve vzdálenostech po 300 mm

- Uvedené dimenze předpokládají pouze zatížení od větru a vlastní konstrukce
- Lepidlo Adesilex P9 (MAPEI), nebo srovnatelných parametrů
- Dilatace v podélném směru do max. 12 m.

Pro ukončení vazby hladkou stranou u sloupků v systému 600 s přeložením o polovinu viz schémata nutno základní zdící kameny řezat na poloviny (DSO 600 řez 300 × 200 × 150 mm).

## DUO STONE SYSTÉM 400

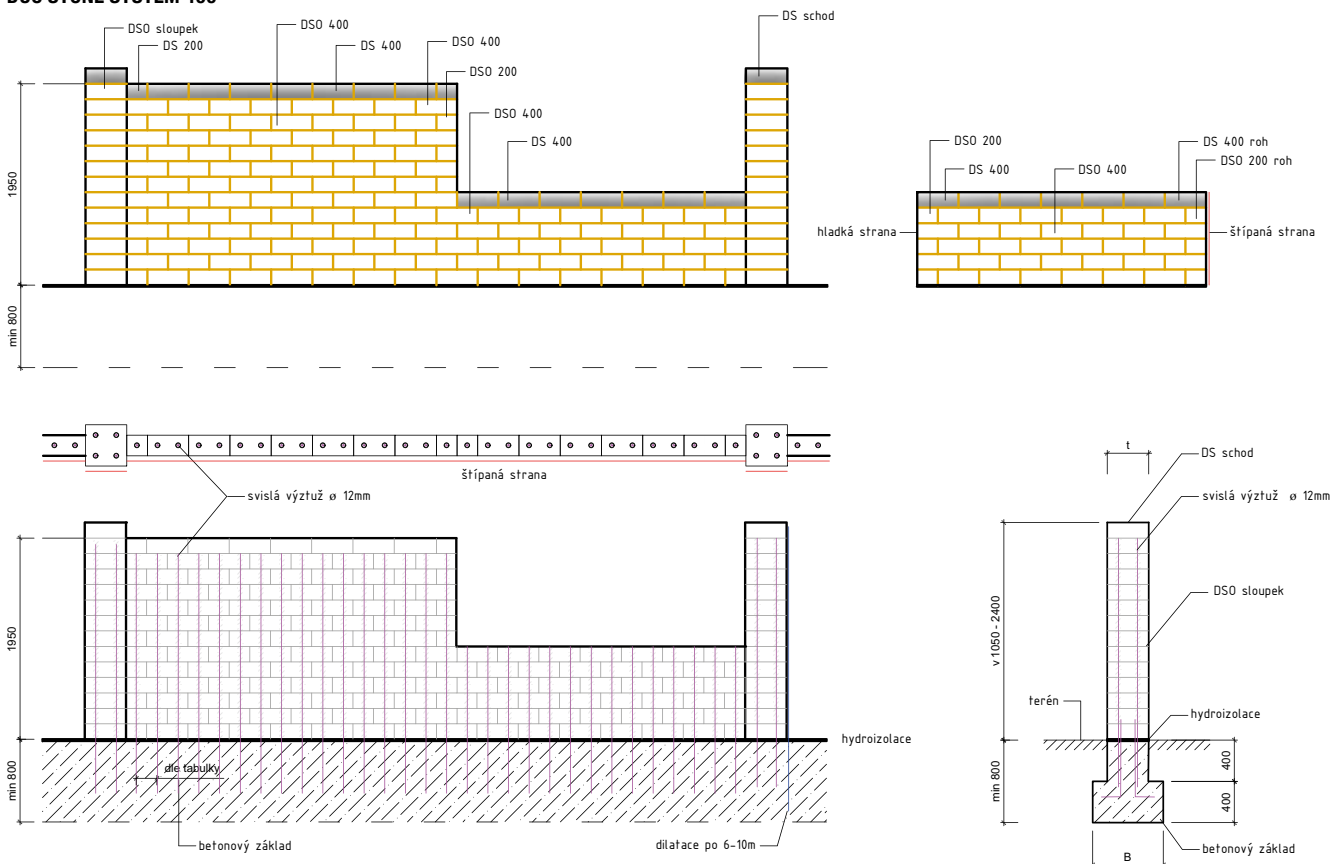

## Vyztužování systém 400 – výztuž 8/200 mm

geometrie stěny			Větrná oblast dle ČSN EN 1991-1-4							
výška	tloušťka	šířka pasu	II.		III.			IV.		
			výztuž ø	výztuž vzdálenost	šířka pasu	výztuž ø	výztuž vzdálenost	šířka pasu	výztuž ø	výztuž vzdálenost
H	t	B	(mm)	A	B	(mm)	A	B	(mm)	A
(mm)	(mm)	(mm)	(mm)	(mm)	(mm)	(mm)	(mm)	(mm)	(mm)	(mm)
1600	200	450	8	200	450	8	200	500	8	200
1800	200	450	8	200	500	8	200	550	8	200
2000	200	500	8	200	550	8	200	600	8	200
2200	200	550	8	200	600	8	200	650	8	200
2400	200	550	8	200	650	8	200	700	8	200

V případě realizace zdi o tloušťce 200 mm bez sloupků je doporučená výška 2 000 mm. Nad tuto hodnotu doporučujeme individuální statické posouzení.

## DUO STONE SYSTÉM 600

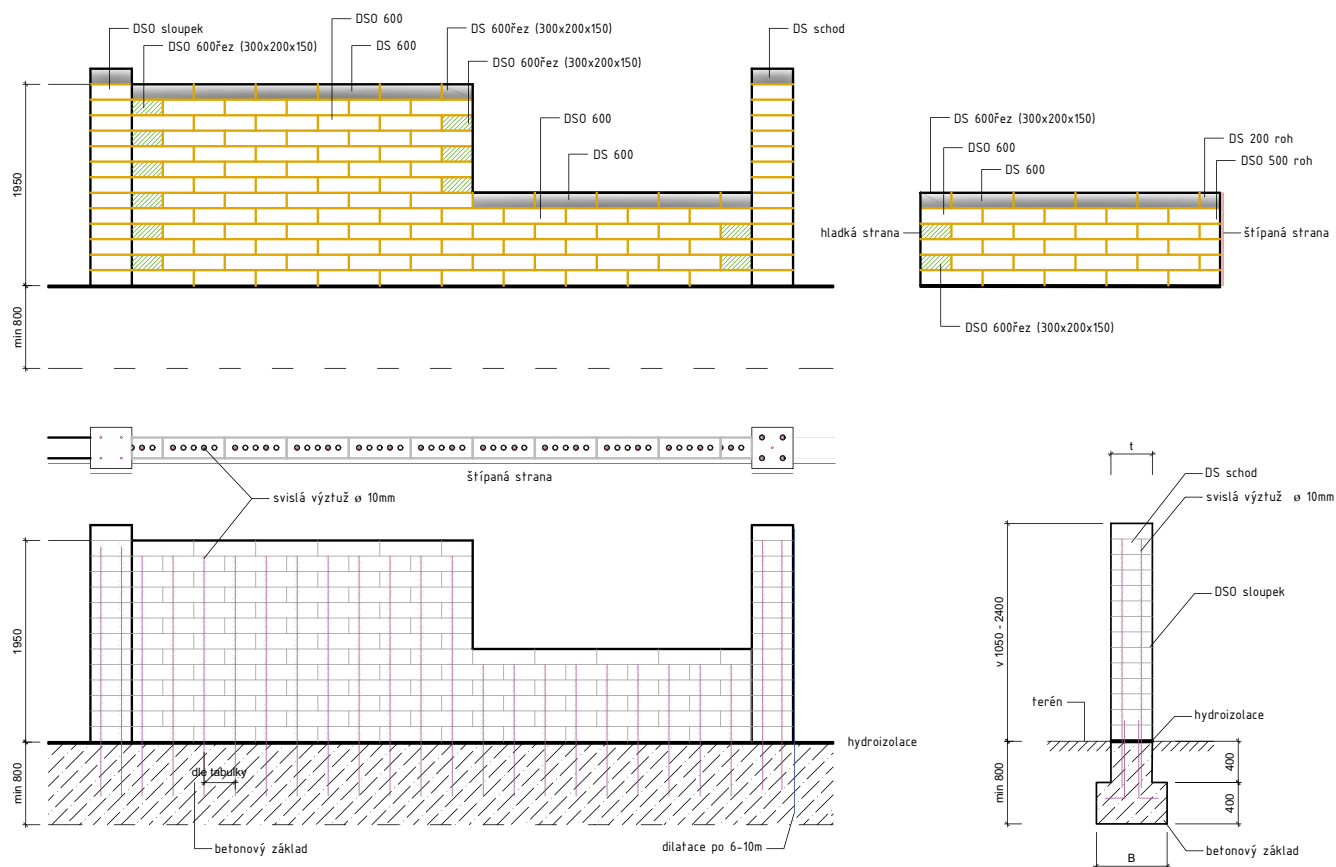

### Vyztužování systém 600 – výztuž 10/300 mm

geometrie stěny			Větrná oblast dle ČSN EN 1991-1-4							
výška H (mm)	tloušťka t (mm)	šířka pasu B (mm)	II.		III.		IV.			
			výztuž ø (mm)	výztuž vzdálenost A (mm)	šířka pasu B (mm)	výztuž ø (mm)	výztuž vzdálenost A (mm)	šířka pasu B (mm)	výztuž ø (mm)	výztuž vzdálenost A (mm)
1600	200	450	10	300	450	10	300	500	10	300
1800	200	450	10	300	500	10	300	550	10	300
2000	200	500	10	300	550	10	300	600	10	300
2200	200	550	10	300	600	10	300	650	10	300
2400	200	550	10	300	650	10	300	700	10	300

V případě realizace zdi o tloušťce 200 mm bez sloupků je doporučená výška 2 000 mm. Nad tuto hodnotu doporučujeme individuální statické posouzení.

## Možnosti použití kamenů DUO STONE

Ukončení zdiva sloupkem

### System DUO STONE DS(O) 600

Ukončení zdiva z průběžných tvárnic  
(hladká lícová plocha)

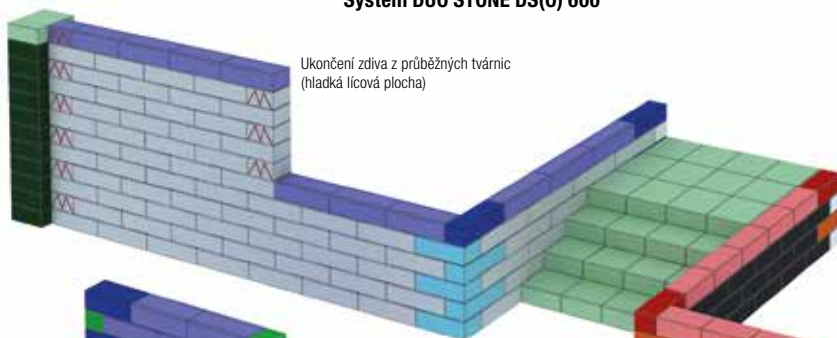

Zídka z plných tvárnic  
DS 600 bez propojení se základem

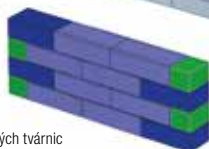

Roh vnější štípaný

Roh vnější štípaný

Zídka z plných tvárnic  
DS 400 bez propojení  
se základem

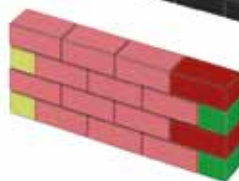

### System DUO STONE DS(O) 400

Ukončení zdiva rohovými tvárnicemi  
(štípaná lícová  
plocha)

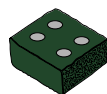
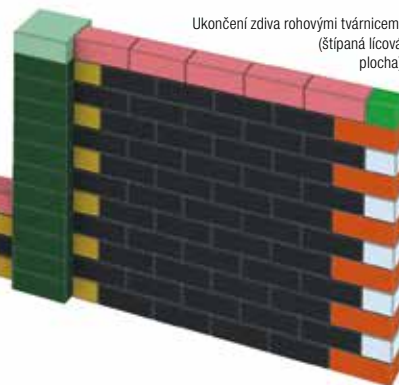

DSO sloupek

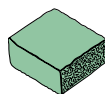

Schod DUO STONE a tvarovka  
zátvrtová na sloupek

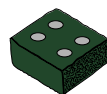

DSO sloupek

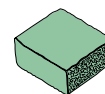

Schod DUO STONE a tvarovka  
zátvrtová na sloupek

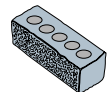

DSO 600

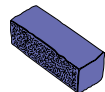

DS 600

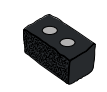

DSO 400

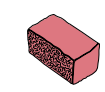

DS 400

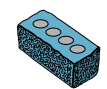

DSO 500 roh

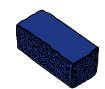

DS 500 roh



DSO 400 roh



DS 400 roh



DSO 200 roh



DS 200 roh



DSO 200 roh



DS 200 roh



DSO 600 řez  
(300×200×150 mm)



DS 600 řez  
(300×200×150 mm)



DS 200



DSO 200

# HLAVNÍ ZÁSADY PRO PRÁCI S TVÁRNICEMI LINE BLOCK

Společné hlavní zásady po práci s betonovými tvárnici LINE BLOCK jsou k dispozici na str. 194.

- Výška zdiva nad terénem max. 2,4 m při tloušťce zdiva 300 mm.
- Zdění na flexibilní cementové lepidlo MAPEI Adesilex P9, nebo lepidlo srovnatelných parametrů.
- Stabilita zdiva je zajištěna integrovanými železobetonovými sloupky s výztuží vedenou ze základu ve vzdálenosti „A“ viz tabulka a schéma. Uvedené dimenze předpokládají pouze zatížení od větru a vlastní konstrukce.

- Konce stěny nutno vždy ukončit probetonovaným sloupkem s vloženou výztuží, stejně tomu bude u ukončení v místě branky nebo v místě výplně. Kotvení brány je nutně řešit individuálně dle její velikosti a hmotnosti.
- Základ je navržen jako odstupňovaný, spodní stupeň šířky „B“/výšky 400 mm, horní stupeň šířky 300 mm, výšky 400 mm. Je však možné provádět také jednostupňový základ šířky „B“ – jde o proměnlivý parametr dle výšky stěny a větrné oblasti (viz. tabulka).

## Schéma provedení stěny z tvarovek LINE BLOCK

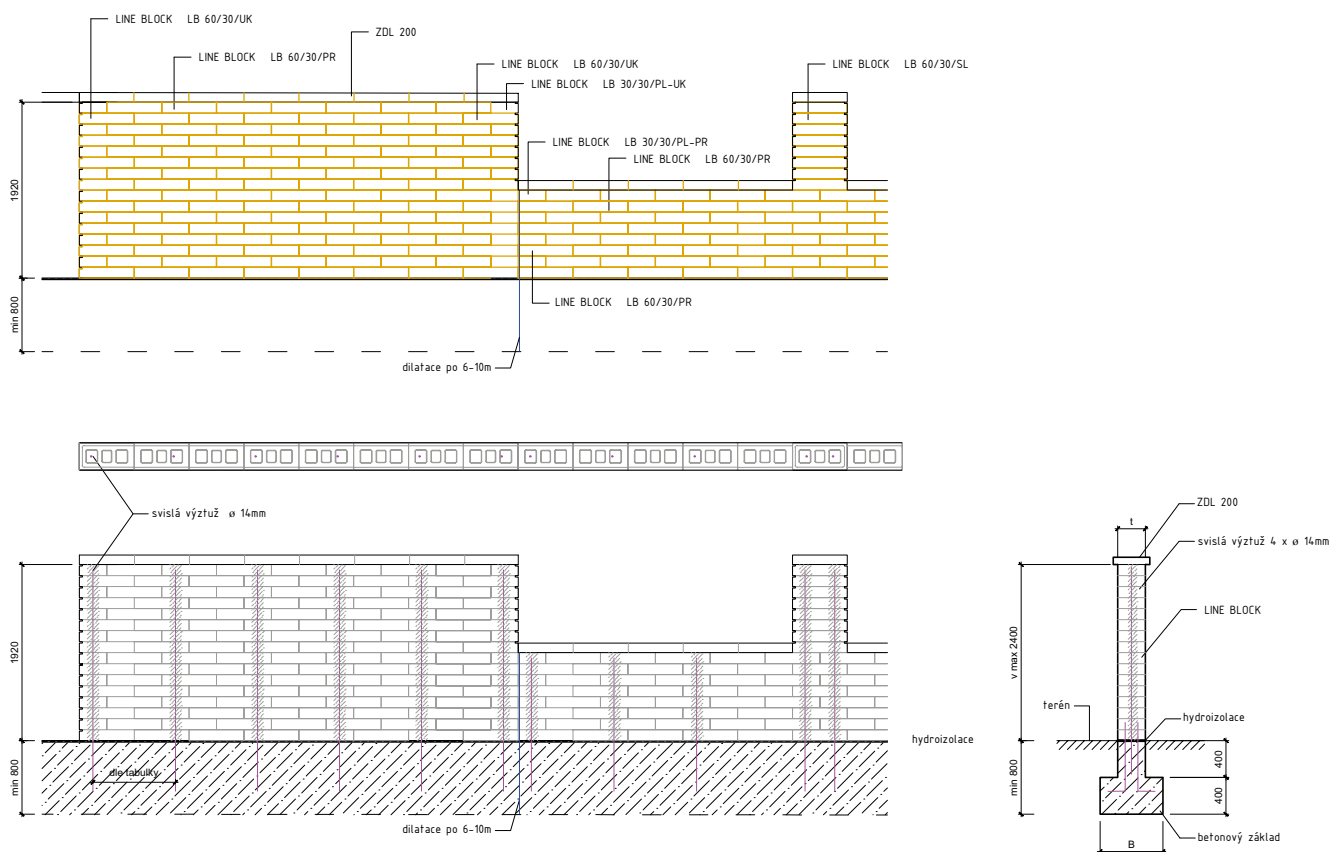

## Návrh šířky základu, svislé výztuže a jejich max.vzdáleností pro stěny zděné systémem LINE BLOCK

geometrie stěny			Větrná oblast dle ČSN EN 1991-1-4							
výška H (mm)	tloušťka t (mm)	šířka pasu B (mm)	II.		III.			IV.		
			výztuž ø (mm)	výztuž vzdálenost A (mm)	šířka pasu B (mm)	výztuž ø (mm)	výztuž vzdálenost A (mm)	šířka pasu B (mm)	výztuž ø (mm)	výztuž vzdálenost A (mm)
1200	300	500	10	1200	500	10	1200	500	10	900
1320	300	500	10	1200	500	10	900	600	10	900
1440	300	500	10	1200	500	10	900	600	12	900
1560	300	500	10	900	600	12	1200	600	12	900
1680	300	500	10	900	600	12	900	700	12	900
1800	300	600	12	900	600	12	900	700	14	900
1920	300	600	12	900	700	14	900	700	14	900
2040	300	600	12	900	700	14	900	800	14	600
2160	300	600	14	900	700	14	900	800	14	600
2280	300	700	14	900	700	14	600	800	14	600
2400	300	700	14	900	800	14	600	800	14	600

# DESKOVÉ PLOTY

Jedná se o železobetonový montovaný plotový systém sestávající z nosných sloupků, výplňových panelů a zákrytových desek sloupků a výplňových panelů. Dle zvolené délky sloupků je možno vytvořit plotovou konstrukci o nadzemních výškách 120 cm, 160 cm, 200 cm a 240 cm. K dispozici je varianta plotové konstrukce jednostranná a oboustranná. Sloupky jsou univerzálně použitelné pro všechny varianty plotových výplňových desek.

Výstavba této plotové konstrukce je principiálně poměrně snadná, vyžaduje však dodržení přesnosti zejména při vytyčení a zabudování nosných sloupků. Vzhledem k hmotnosti jednotlivých dílů a možné výšce plotu je vyjma nižších variant plotu nutno při montáži počítat s využitím vhodné manipulační a zvedací techniky.

## Příprava založení

Založení je nutno provést na dostatečně únosné a stabilní podloží. Základová spára musí být v nezamrzlé hloubce, což je odvislé od klimatických podmínek konkrétního místa. Pro většinu míst v ČR se jedná o hloubku min. 80 cm pod terénem.

Před zahájením výstavby je nezbytné polohové a výškové zaměření budoucí plotové konstrukce s ohledem na konkrétní terénní podmínky. Pomocí zednické šňůry si vymežíme linii budoucího plotu. V orientační osové vzdálenosti 215 cm se připraví výkopy pro základové patky ve tvaru čtverce, nebo kruhu. Rozměrové dimenze základových patek jsou odvislé od výšky plotu a větrné oblasti, viz přiložená tabulka.

## Osazení sloupku

Do připravených základových výkopů se mohou ve vytyčené linii usazovat sloupky. Pro orientaci při výškovém vymezení sloupků můžeme využít spodní hranu drážky sloužící pro uložení plotových výplní. Spodní hrana drážky se nachází ve výšce 80 cm od paty sloupku. Tato montážní část sloupku je uvažována pro zabudování pod terén do základové patky (minimální délka montážní části sloupku pro uložení v základu je 60 cm). Sloupky se do výkopů pro základové patky ukládají do potřebné vrstvy ztuhlého stěrkového lože, nebo vrstvy podkladního betonu (min. tl. 10 cm).

Nejprve vystředíme do svislosti v obou směrech krajní sloupek, který po osazení do konečné polohy stabilně zajistíme zavětrováním. Stejně postupujeme i u dalších sloupků. Pevné zajištění osazených sloupků je nezbytné k zamezení jejich dodatečného vychýlení v průběhu betonáže a během tvrdnutí betonu.

## Schéma provedení deskového plotu

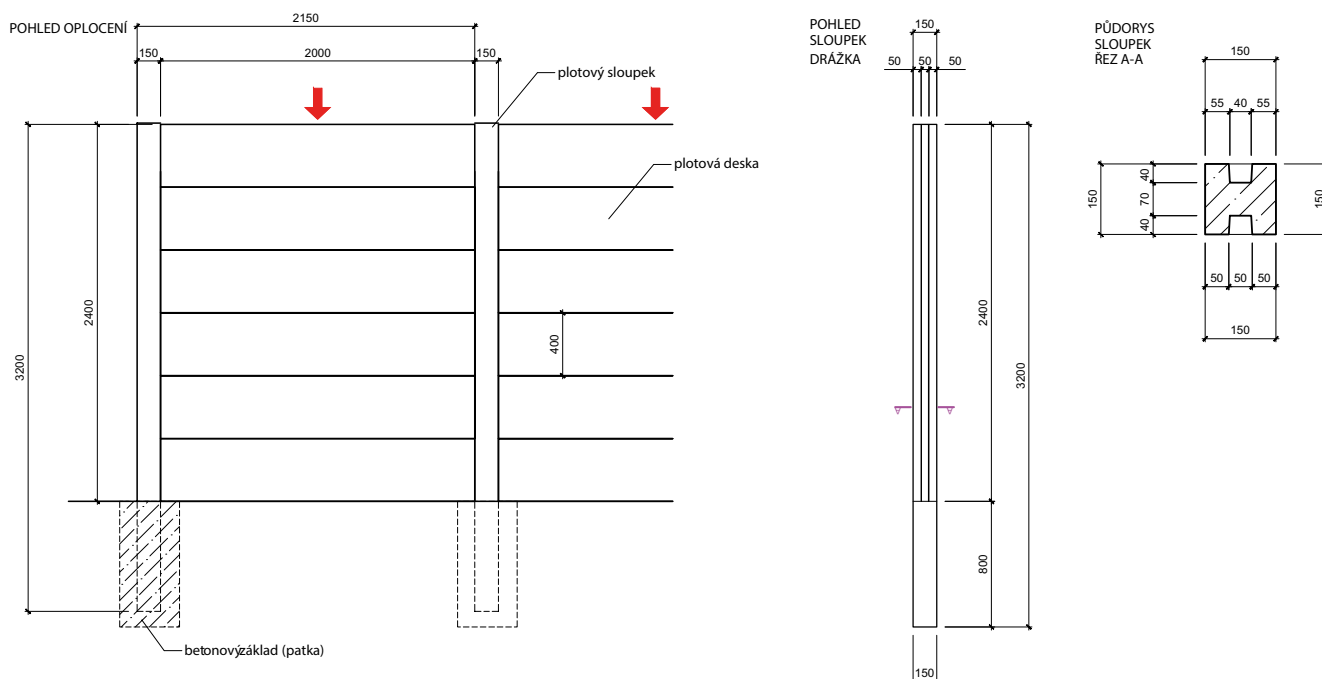

Po osazení a zajištění krajního sloupku pokračujeme osazením sousedního sloupku. Pro vymezení rozteče pro sousední sloupek je vhodné si připravit dvě prkna v potřebné délce, přičemž jedno prkno se uloží na spodní hranu drážky a druhé k vrcholu sloupku. Takto se vymezí kolmost sloupků po celé jejich výšce k rovině linie plotu. Plotové výplně jsou celkové délky 207 cm (jejich světlá viditelná část po zasunutí do drážek sloupků je cca 200 cm). Pro rozteč jednotlivých sloupků je nutno uvažovat s určitou vůlí potřebnou pro bezproblémové vložení plotových výplní do drážek sloupků. Předpokládaná délka vymežovacích prken, resp. rozteč od drážek sousedních sloupků tak bude min. 208 cm. Je nutno však počítat s určitou rozměrovou tolerancí dílů a potřebnou délkou vymežovacích prken je tak vhodné ověřit dle vložené plotové výplně mezi již zajištěným krajním sloupkem a osazovaným sousedním sloupkem.

Po osazení a zajištění stability jednotlivých sloupků jejich zavětrováním je možno přistoupit k betonáži základových patek. Pro betonáž základových patek se použije beton minimální třídy C20/25 XC2 dle ČSN EN 206-1. Rozmezí teplot pro betonáž by mělo být v rozsahu +5 až +30 °C. Ukládaná betonová směs se průběžně dostatečně hutní. Zhotovené základové patky se chrání před povětrnostními vlivy (před intenzivním deštěm, ale i před nadměrným vysycháním) zakrytím nejlépe igelitovou fólií.

## Montáž plotových výplní

Po dostatečném vytvrdnutí betonu základových patek a dostatečné stabilitě plotových sloupků je možné do sloupkových drážek spouštět jednotlivé plotové výplně. V případě větší vůle vložených plotových výplní se výplně zaklínkují a v drážce zafixují montážní pěnou nebo flexibilním lepidlem.

Spodní plotové výplně by neměly ležet na zemině z důvodu, aby se jejich tíha plně přenášela do sloupků. Toto opatření napomáhá stabilitě sloupků.

## Montáž zákrytových desek plotových výplní a sloupků

Zákrytové desky plotových výplní a sloupků se uloží na flexibilní lepidlo. Doporučujeme použít flexibilní lepidlo třídy C2 TE S1.

## Další doporučení

Obdobně jako u jiných betonových prvků je rovněž doporučeno k optickému potlačení případných barevných odlišností, odebírat panely z vícero palet současně.

**Tabulka**  
**Orientační dimenze základových patek\***

výška sloupku nad zemí	větrná oblast dle ČSN EN 1991-1-4											
	II.				III.				IV.			
	patka čtvercová		patka kruhová		patka čtvercová		patka kruhová		patka čtvercová		patka kruhová	
	strana b (cm)	výška h (cm)	průměr d (cm)	výška h (cm)	strana b (cm)	výška h (cm)	průměr d (cm)	výška h (cm)	strana b (cm)	výška h (cm)	průměr d (cm)	výška h (cm)
120	55	50	55	50	60	50	60	50	65	50	65	50
160	65	50	70	50	70	50	75	50	75	50	80	50
200	75	50	80	50	85	50	90	50	90	50	95	50
240	85	50	90	50	95	50	100	50	100	50	110	50

\*Pozn: jedná se o orientační dimenze základů při uvažování standardních geologických poměrů. Pro konkrétní lokalitu je nutné navrhnout způsob založení, velikost patek, hloubku založení a ostatní parametry na účinky ve vetknutí dle větrné oblasti.

**Schéma ukládání plotových desek - oboustranný systém**

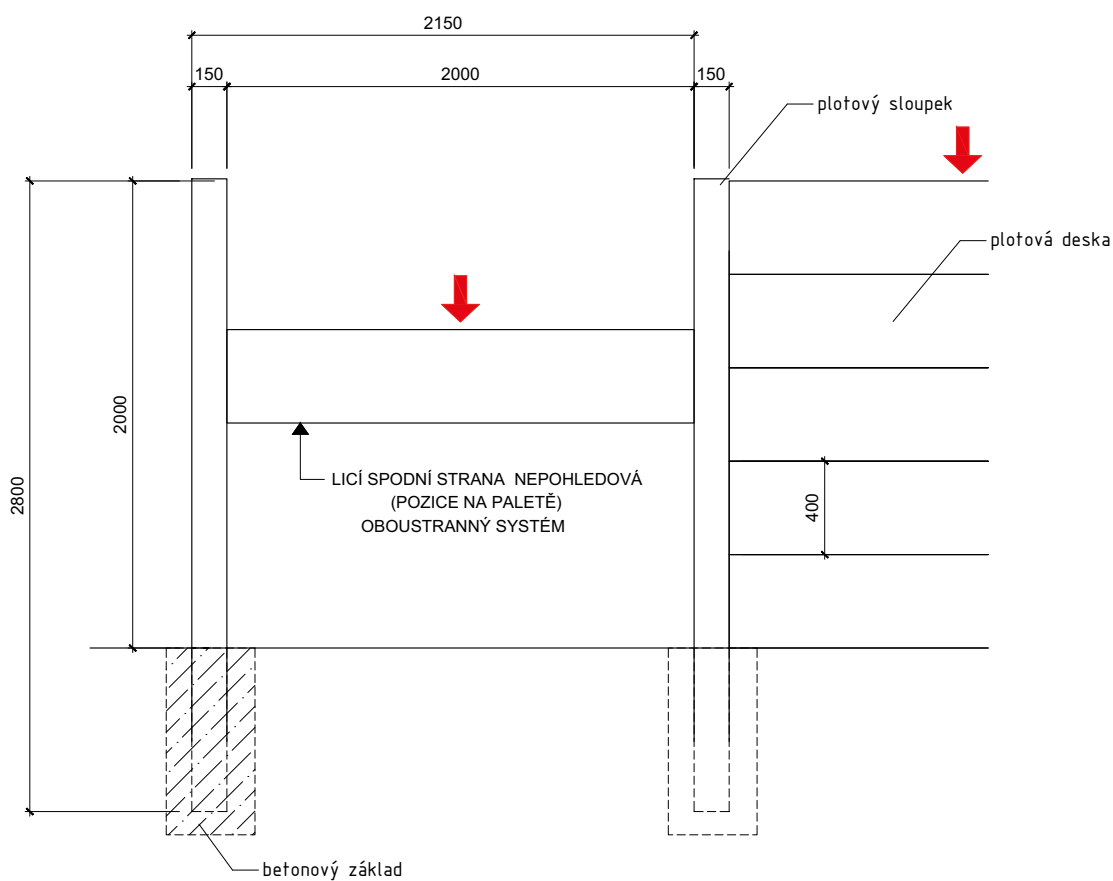



# OPĚRNÉ STĚNY Z DUTINOVÝCH TVÁRNIC A ZTRACENÉHO BEDNĚNÍ

Při výstavbě opěrné zdi je zcela nezbytné dodržet správný technologický postup, a tím zabránit nejen narušení stability a nosnosti zdi, ale i pozdějšímu možnému znehodnocení povrchu stěny promáčením vodou a následnému výskytu vápenných výkvětů nebo porostu mechu na vlhkém povrchu. Tato stavební konstrukce musí být provedena tak, aby nebylo možné hromadění vody za zdí a její trvalé pronikání přes zeď, tj. zeď musí být v úrovni základů opatřena drenáží pro odvod vody. Zásyp za zdí musí být až k drenáži vodo- propustný (nejlépe hrubé kamenivo) a zasypaný povrch je vhodné od zdiva oddělit nopovou fólií. Podcenění výše uvedených opatření může být příčinou trvalé tvorby vápenných výkvětů. Tomu lze následně zabránit pouze dodatečným odkopáním záspy a provedením výše uvedených stavebních úprav dodatečně.

Níže uvedené parametry obecného statického posouzení opěrných stěn byly stanoveny při uvažování následujících podmínek:

- 1) základy provedené z betonu C20/25 XC2 ve standardních podmínkách,
- 2) probetonování tvarovek betonem C20/25 XC2,
- 3) výztuž základu a stěny R 10505 na kotevní délku dle obecných zásad,
- 4) zpětný zásyp za opěrnou stěnu z nesoudržné zeminy třídy S3/G3 – písek/šterkopísek s úhlem vnitřního tření  $\Phi_{ef} = 30^\circ$ ,
- 5) upravený terén za opěrnou stěnou rovinný, hloubka založení pod upravený terén minimálně 800 mm,
- 6) není uvažováno s vlivem podzemní vody,
- 7) za opěrnou stěnou je uvažováno s nahodilým užitným zatížením o intenzitě 5,0 kN/m<sup>2</sup>,

## Schéma polohy výztuže

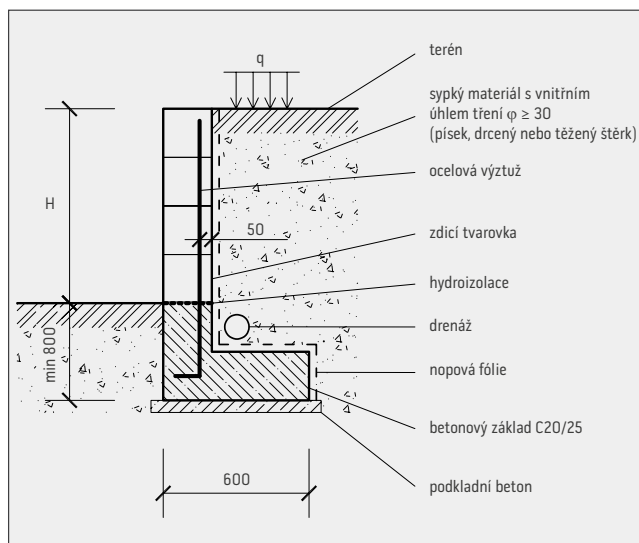

- 8) dilatace doporučeny po vzdálenostech 6–12 m dle množství rozdělovací výztuže a výšky stěny,
- 9) podélné vyztužení doporučeno v množství min. 25 % příčné nosné výztuže.

Každá konstrukce by měla být individuálně posouzena dle konkrétních podmínek dané stavby (posouzení únosnosti základové půdy a celkové stability opěrného systému dle geologických podmínek, nezámrazná hloubka, vyztužení stěny a základů dle skutečného průběhu vnitřních sil, podélné vyztužení, odvodnění v koruně opěrné stěny atp.). Níže v tabulkách uvedené parametry jsou pouze informativního obecného charakteru.

## Statické schéma opěrné stěny

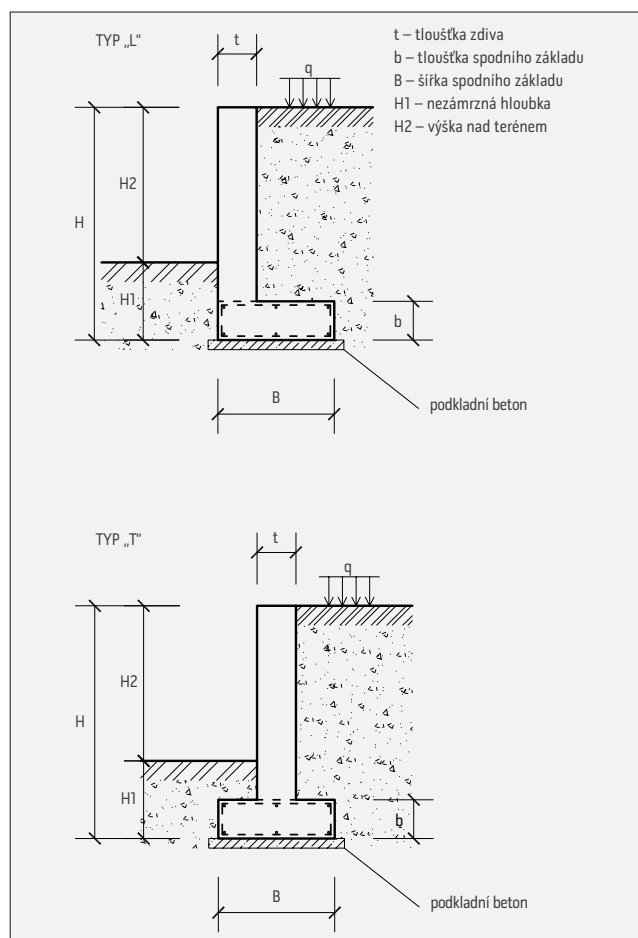

## 1. stěna tl. 200 mm – FACE BLOCK + CRASH BLOCK + SIMPLE BLOCK průběžná + ZB 25-20 + Duo Stone s otvorem + DEMI BLOCK + VISTA BLOCK

geometrie opěrné stěny typ „L“ nebo „T“						vyztužení		
výška H2	výška H1	výška H	šířka B	tloušťka b	tloušťka t	profil ø	vzdálenost a	poznámka
(mm)	(mm)	(mm)	(mm)	(mm)	(mm)	(mm)	(mm)	
400	800	1200	600	200	200	8	200	
600	800	1400	700	200	200	8	200	
800	800	1600	800	200	200	8	200	
1000	800	1800	900	200	200	8	200	
1200	800	2000	1000	200	200	10	200	
1400	800	2200	1100	200	200	10	200	

## 2. stěna tl. 250 mm – ZB 25-25

geometrie opěrné stěny typ „L“ nebo „T“						vyztužení		
výška H2	výška H1	výška H	šířka B	tloušťka b	tloušťka t	profil ø	vzdálenost a	poznámka
(mm)	(mm)	(mm)	(mm)	(mm)	(mm)	(mm)	(mm)	
800	800	1600	800	250	250	8	200	
1000	800	1800	900	250	250	10	200	
1200	800	2000	1000	250	250	10	200	
1400	800	2200	1100	250	250	10	200	
1600	800	2400	1300	250	250	10	200	
1800	800	2600	1400	250	250	12	200	

## 3. stěna tl. 300 mm – ZB 25-30 + SIMPLE BLOCK sloupková (strana 300 mm) + LINE BLOCK

geometrie opěrné stěny typ „L“ nebo „T“						vyztužení		
výška H2	výška H1	výška H	šířka B	tloušťka b	tloušťka t	profil ø	vzdálenost a	poznámka
(mm)	(mm)	(mm)	(mm)	(mm)	(mm)	(mm)	(mm)	
1200	800	2000	1000	300	300	10	200	
1400	800	2200	1100	300	300	10	200	
1600	800	2400	1300	300	300	10	200	
1800	800	2600	1400	300	300	10	200	
2000	800	2800	1500	300	300	10	200	
2200	800	3000	1600	300	300	12	200	

## 4. stěna tl. 400 mm – ZB 25-40 + SIMPLE BLOCK sloupková (strana 400 mm)

geometrie opěrné stěny typ „L“ nebo „T“						vyztužení		
výška H2	výška H1	výška H	šířka B	tloušťka b	tloušťka t	profil ø	vzdálenost a	poznámka
(mm)	(mm)	(mm)	(mm)	(mm)	(mm)	(mm)	(mm)	
						16	400	alt.
1600	800	2400	1300	400	400	12	200	
1800	800	2600	1400	400	400	12	200	
2000	800	2800	1500	400	400	12	200	
2200	800	3000	1600	400	400	12	200	
2400	800	3200	1700	400	400	12	200	
2600	800	3400	1800	400	400	12	200	

## 5. stěna tl. 500 mm – ZB 25-50

geometrie opěrné stěny typ „L“ nebo „T“						vyztužení		
výška H2	výška H1	výška H	šířka B	tloušťka b	tloušťka t	profil ø	vzdálenost a	poznámka
(mm)	(mm)	(mm)	(mm)	(mm)	(mm)	(mm)	(mm)	
						18	400	alt.
2000	800	2800	1500	500	500	14	200	
2200	800	3000	1600	500	500	14	200	
2400	800	3200	1700	500	500	14	200	
2600	800	3400	1800	500	500	14	200	
2800	800	3600	1900	500	500	14	200	
3000	800	3800	2000	500	500	14	200	

# OPĚRNÁ STĚNA ZE SVAHOVEK ŘÍMSKÝ KVÁDR

Výstavba opěrných zdí ze svahových tvárnic Římský kvádr se provádí podle projektu nasucho, bez použití malty. Tvárnice jsou kotveny proti posunutí vlastním zámkovým tvarem profilu. O celkovém sklonu zdi rozhoduje sklon uložení první řady tvárnic, která se zabuduje do betonového základového pasu, jak je znázorněno ve schématickém náčrtku. Pro správné plnění funkce užité i estetické je nezbytné stranu opěrné stěny přilehlou k zemině opatřit popovou fólií, filtrační vrstvou ze štěrkopísku a drenáží pro odvod srážkové vody od paty základu.

## Upozornění

Základním předpokladem pro realizaci stavby opěrné stěny z tvárnic Římský kvádr je projektová dokumentace a kvalifikovaný statický výpočet s ohledem na předpokládanou výšku stěny, třídu

zeminy a další okolnosti v dané konkrétní lokalitě. Uvedené náčrtky a údaje jsou jen orientačním vodítkem pro použití tvárnic pro opěrnou zeď.

## Charakteristika zeminy pro výpočet

F1 – hlína štěrkovitá (konzistence měkká a tuhá)

F3 – hlína písčitá (konzistence měkká a tuhá)

G4 – štěrk hlinitý

## Předpoklady

1 – vodorovný terén za opěrnou zdí

2 – terén za opěrnou zdí není zatížený nahodilým nebo jiným zatížením

3 – při výpočtu není uvažována soudržnost zeminy (na stranu bezpečnou)

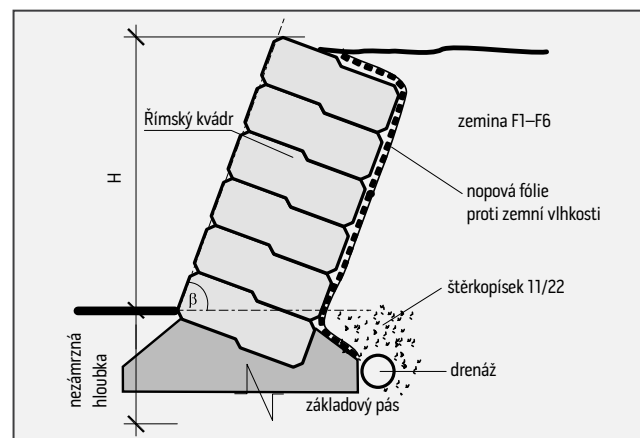
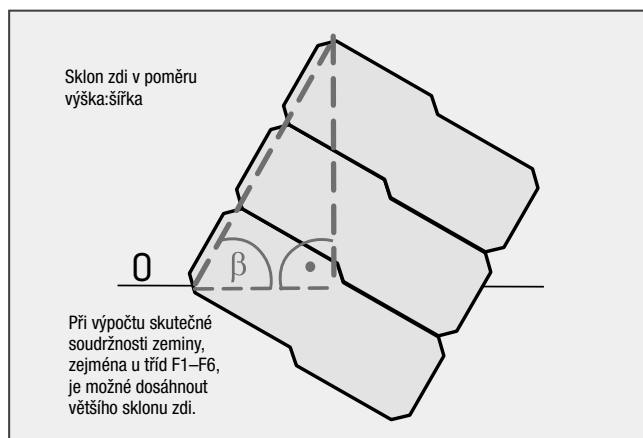

## Návrhová tabulka pro opěrnou zeď sestavenou ze svahových tvárnic ŘÍMSKÝ KVÁDR

pořadí	objemová tíha zeminy y (kNm <sup>3</sup> )	efektivní úhel vnitřního tření zeminy $\Phi_{ef}$ (deg)	třída zeminy	výška stěny H (m)	sklon zdi v poměru výška:šířka	maximální úhel sklonu opěrné zdi $\beta$ (ve stupních)
1	19	32	F1 – G4	< 1,0	10:1	84,3°
2	19	32	F1 – G4	1,0–1,5	4:1	76,0°
3	19	32	F1 – G4	1,5–2,0	2,5:1	68,2°
4	19	32	F1 – G4	2,0–2,5	2:1	63,4°
1	18	24	F3	< 1,0	7:1	81,9°
2	18	24	F3	1,0–1,5	2,5:1	68,2°
3	18	24	F3	1,5–2,0	1,6:1	58,0°
4	18	24	F3	2,0–2,5	1,2:1	50,2°

## Dělení dvojbloku RK-03

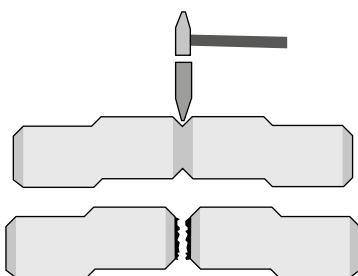

# svahové tvárnice

## TVÁRNICE NORDIK STONE

Svahové tvárnice NORDIK STONE jsou určeny k úpravě a zpevnění mírných svahů, ke zřizování mimoúrovňových ploch v městské a zahradní architektuře a k vytvoření malých zahradních okrasných stěn nebo zídek. Tvárnice působí pouze gravitačně (tj. vlastní vahou) a nejsou určeny pro výstavbu opěrných stěn. Je tak nutné zajištění přiléhající zeminy proti posunu pomocí geotextilie, nebo geomříže, jak je naznačeno na schematickém obrázku. Max. výška zídky bez

provázání se základem je 600 mm (4 vrstvy). Lepení bloků na celou plochu ložných spár (doporučené lepidlo Adesilex P9, MAPEI, nebo lepidlo srovnatelných parametrů). Kládění zdicích kamenů stupňovitě s odskokem 3–5 cm. Pod takto vytvořenou zídkou by měl být proveden základ do nezámrazné hloubky. Pro konstrukce mimo tyto obecné výchozí podmínky je nutná konzultace se statikem.

Vedle rovných úseků, lze z tvárnice vytvořit rovněž rohy, nebo zaoblené sestavy.

### Tvárnice NORDIK STONE

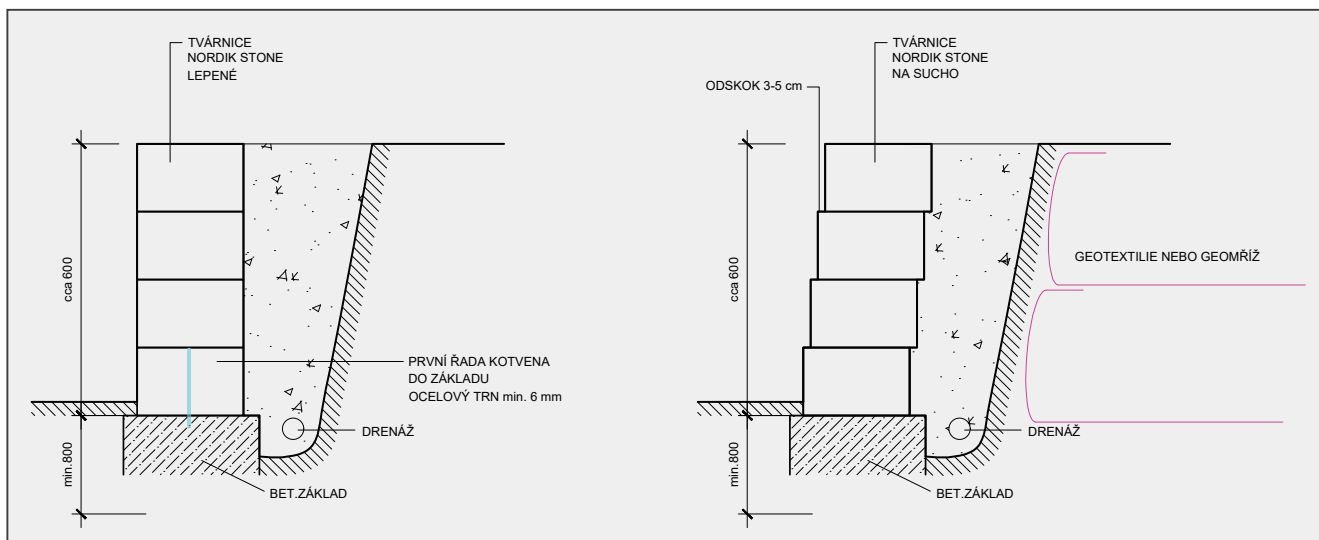

### Další varianty skladby NORDIK STONE:

varianta 1

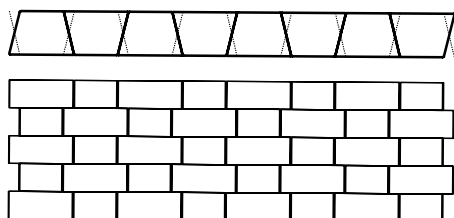

varianta 2

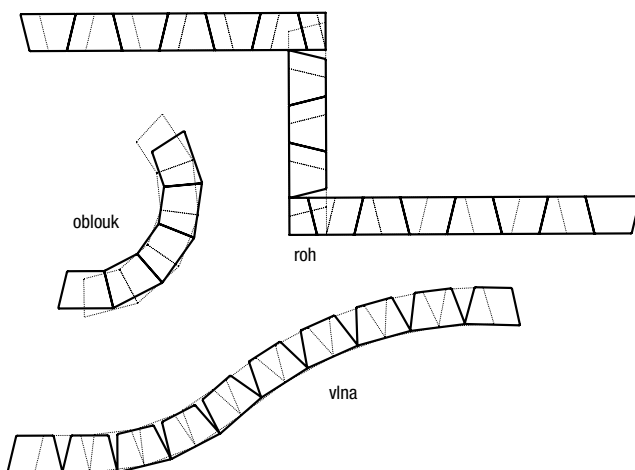
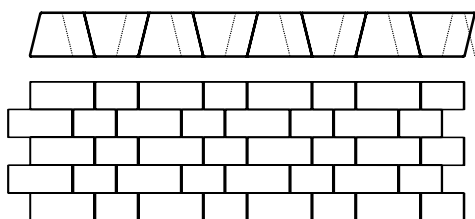

## TVÁRNICE ARKTIK STONE

Svahové tvárnice ARKTIK STONE jsou určeny k úpravě a zpevnění mírných svahů, ke zřizování mimoúrovňových ploch v městské a zahradní architektuře a k vytvoření malých zahradních okrasných stěn nebo zídek. Jedná se o systém dvou bloků, které lze používat rovněž samostatně. Tvárnice působí pouze gravitačně (tj. vlastní vahou) a nejsou určeny pro výstavbu opěrných stěn. Je tak nutné zajištění přiléhající zeminy proti posunu pomocí geotextilie, nebo geomříže, jak je naznačeno na schematickém obrázku. Max. výška zídky bez provázání se základem je 600 mm (4 vrstvy). Lepení bloků na celou plochu ložných spár (doporučené lepidlo Adesilex P9, MAPEI, nebo

lepidlo srovnatelných parametrů). Kladení zdicích kamenů stupňovitě s odskokem 3–5 cm. Pod takto vytvořenou zídkou by měl být proveden základ do nezámrzné hloubky.

Pro konstrukce mimo tyto obecné výchozí podmínky je nutná konzultace se statikem.

Vedle rovných úseků, lze z tvárnic vytvořit rovněž rohy, nebo zaoblené sestavy.

Tvárnice jsou vyráběny technologií vibrolisovaného betonu v základním barevném odstínu přírodním. Povrchová úprava tvárnic je štípano-rumplovaná.

### Schematický náčrt uložení tvárnic ARKTIK STONE

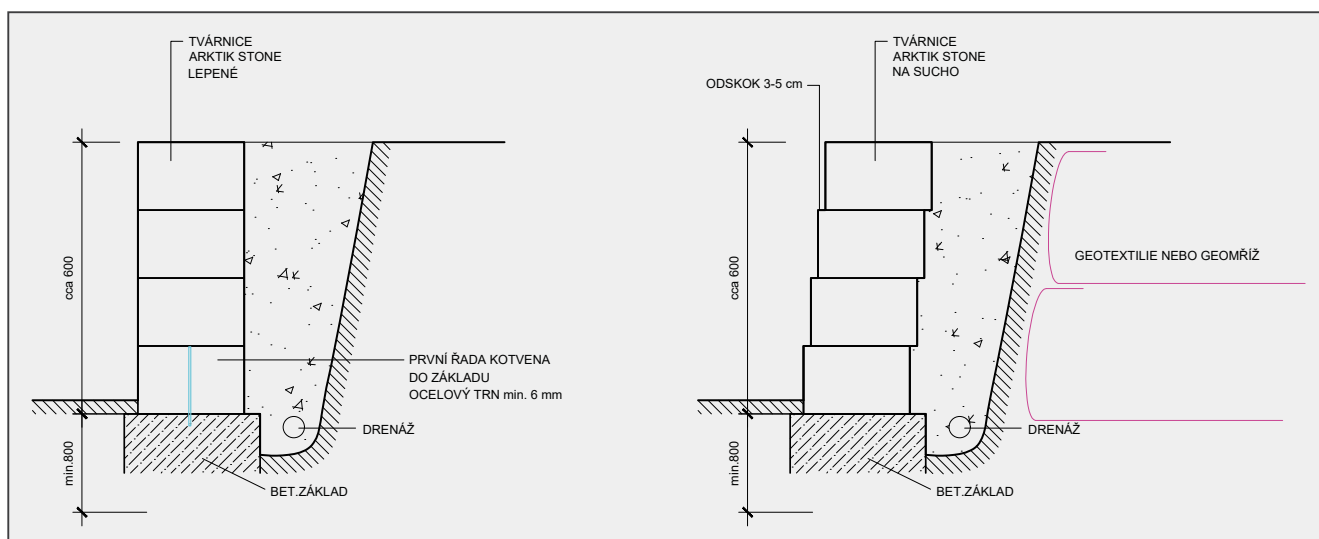

### Další varianty skladby ARKTIK STONE:

přímá



vlnitá

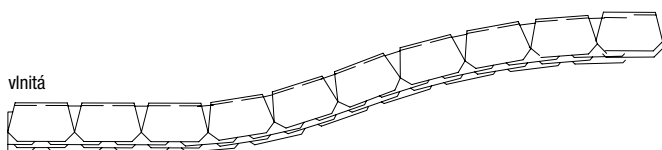

kombinace 1 a 2

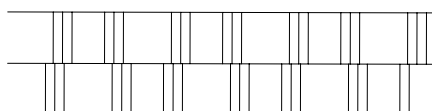
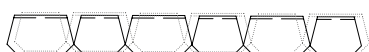

rohová vnější

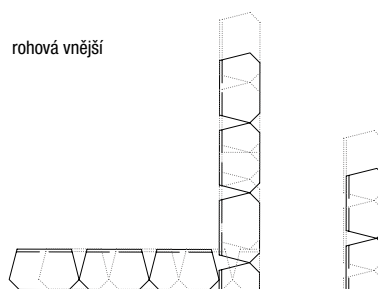

varianta 1

varianta 2

rohová vnitřní

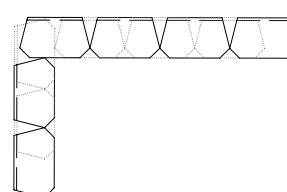

# OKRASNÉ STĚNY Z TVÁRNIC LUNA, SÁRA A VERA

Tvárnice LUNA, SÁRA a VERA slouží pro výstavbu okrasných lemů, zpevnění mírných svahů nebo k vytvoření okrasné stěny v zahradách. Stěna může být kolmá nebo může kopírovat mírný svah do sklonu cca 60°. Stavbu vyšší jak 1,2 m je nutno konzultovat se statikem s ohledem na typ zeminy a další okolnosti daného místa. Tvárnice se vyrábí vibrolisováním mezerovitého betonu.

Díky okrouhlému tvaru prvku LUNA do sebe tvárnice dobře zapadají a vytvoří tak pevný zámek, který zabraňuje posunutí jednotlivých řad. Tvarovka SÁRA zase tvoří zámek proti posunutí díky tvarovanému čelu. Podle polohy uložení tvárnic lze kopírovat rovné nebo libovolně zatočené půdorysné linie (oblouky, vlnovky). Hotové stěny se obvykle osází vhodnými trvilkami a okrasnými dřevinami, ale mohou se také ve spodních řadách pouze prosypat kamennou drtí. Kořeny vysazených rostlin později mohou přispět k dalšímu zpevnění svažitého terénu, neboť tvárnice mají dno s otvorem. Okrasná zeď slouží jen jako estetický a technický prvek chránící dané místo proti přirozené erozi půdy nebo vyplavování zeminy vodou z vegetačních ploch, nemůže být použita jako nosná opěrná zeď.

Okrasnou stěnu stavíme na základový pas z betonu a musíme ji ze zadní strany odizolovat vrstvami štěrku, který co nejvíce zhutníme, dále opatřit geotextilií a drenáží pro odtok přebytečné srážkové vody (viz – schematické nákresy). Každá následující řada tvárnic by měla alespoň do poloviny překrývat řadu předchozí, pro udržení stability. Nic však nebrání tomu ukládat tvárnice také volně vedle sebe jako trvanlivé truhlíky pro stálezelené dřeviny nebo květinové trvalky a oživit tak plochu v kombinaci s okrasnými valouny, zásypovým štěrkem či kamennou drtí.

Práce s tvárnici SÁRA je obdobná. Tento prvek má profil s výřezem. Jednotlivé tvárnice se kladou těsně vedle sebe tak, že vytvoří souvislou stěnu, nebo je lze ukládat s mezerami, které se prosypávají zemínou, nebo štěrkem, a to v rovině, nebo do oblouku. Spodní tvárnice se mohou částečně osázet rostlinami a vysypat štěrkem a zemínou, poslední řada tvárnic se osází okrasnými rostlinami nebo trvilkami tak, aby celkový charakter stěny korespondoval se zbývajícím řešením pozemku. Tvárnice SÁRA se při pokládání neposouvají díky tvarovému zámku, kdy každá řada je pevně usazena v předchozí.

Schematický nákres uložení tvárnice SÁRA

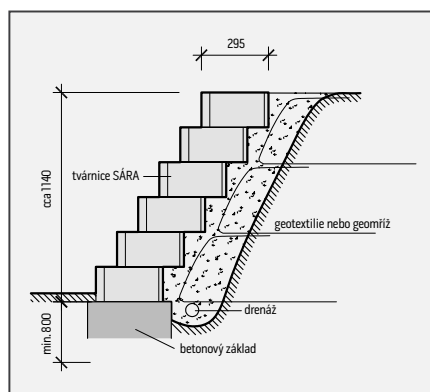

Schematický nákres uložení tvárnice LUNA

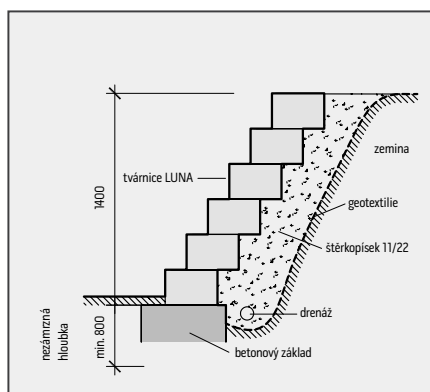

Schematický nákres uložení tvárnice VERA

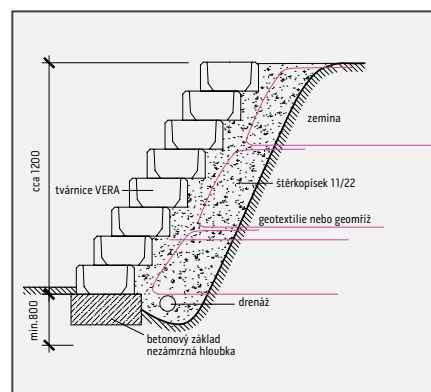

Další varianty skladby tvárnice SÁRA:



rovná stěna

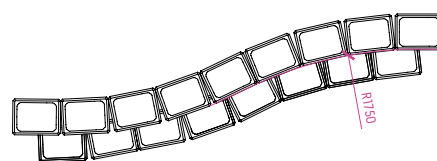
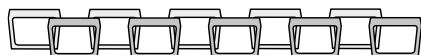

# POKYNY PRO ZABUDOVÁNÍ PALISÁD

Palisády rozšiřují nabídku prvků pro vytváření obrub, záhonů, lemů a menších stěn, které jsou většinou určeny k oddělení okrasné zeleně od pochozích ploch s různým výškovým rozdílem. Umožňují vytvářet libovolně tvarované obruby – kruhy, elipsy, oblouky, vlnovky aj. Také

## Použití distančnicku pro vyrovnání kónicity palisád

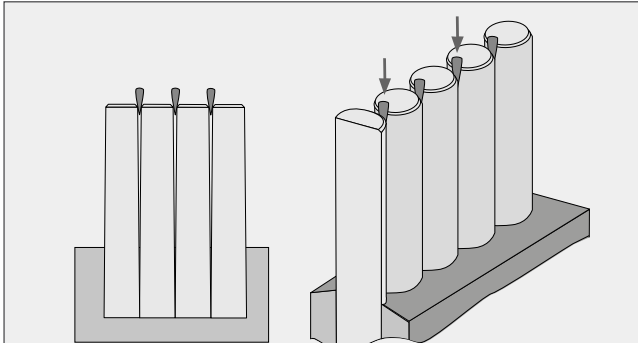

## Důležité zásady

Palisády se kladou těsně vedle sebe do betonového lože ze zavhlé betonové směsi třídy C 20/25 XC2. Při zabudování je nutné kontrolovat svislost každé palisády a respektovat jejich kónicitu, která je dána technologií výroby. Z tohoto důvodu je nutno před zatvrdnutím betonového lože fixovat jejich svislost, např. pomocí dřevěného nebo plastového distančnicku (např. obkladačským klínkem). Doporučujeme rovněž nepodceňovat funkci nopové fólie za předpokladu, že palisády budou z jedné strany zasypány zeminou, byť i jen částečně, nebo budou zabudovány v místě se zvýšenou vlhkostí. Předejde se tím pozdějšímu zvýšenému výskytu vápenných výkvětů, růstu mechů nebo znečištění zeminou. Pro zabudování palisád větších dimenzí a hmotnosti je vhodné použít mechanizaci. Palisády PASO se kladou v linii jejich "zámku".

## Orientace prvků při zabudování

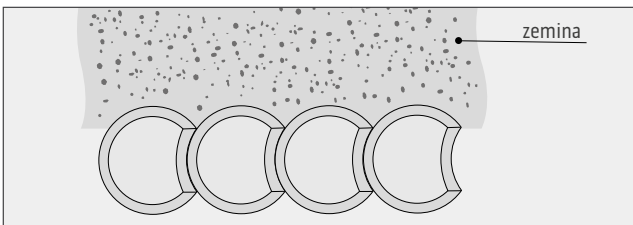

výška obruby se může průběžně měnit podle charakteru terénu. Všechny varianty zabudovaných palisád viz. Tabulka zapuštění palisád, splňují požadavky na rovnoměrné i nápravné zatížení vozidly s maximální hmotností do 3 t.

## Technické údaje pro zabudování palisád

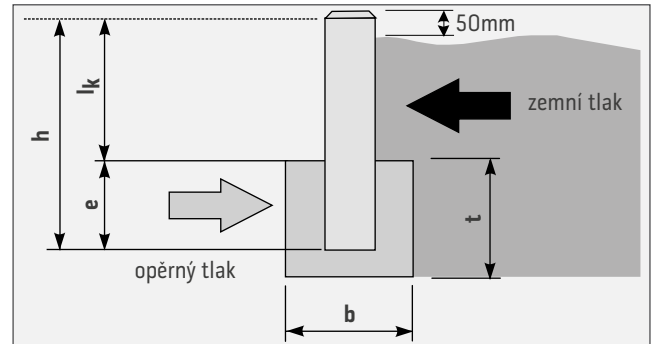

## Schéma zabudování palisád

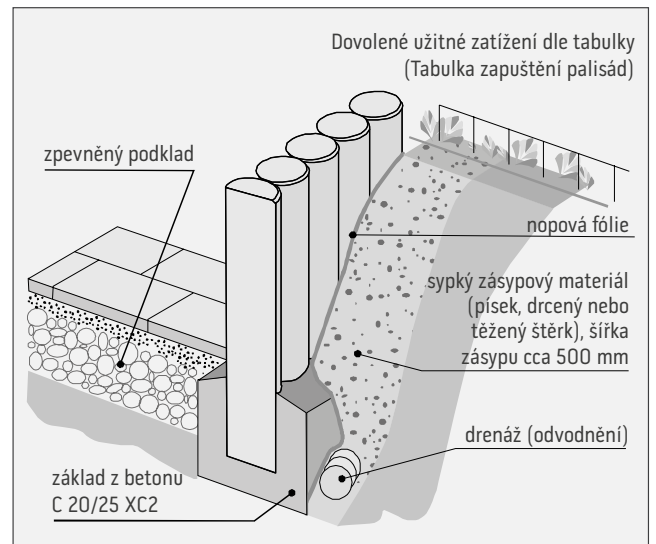

Tabulka zapuštění palisád (v mm)

kategorie F – užitné zatížení 2,5 kN/m <sup>2</sup>					kategorie G – užitné zatížení 5,0 kN/m <sup>2</sup>				
výška palisády (celková)	lk výška (nad terénem)	e výška (zapuštění)	BETONOVÝ ZÁKLAD C 20/25		lk výška (nad terénem)	e výška (zapuštění)	BETONOVÝ ZÁKLAD C 20/25 XC2		
			výška – t	šířka – b			výška – t	šířka – b	
400	280	120	170	300	250	150	200	300	
600	420	180	230	300	400	200	250	350	
800	550	250	300	400	500	300	350	400	
900	620	280	330	430	570	330	380	450	
1000	700	300	350	450	650	350	400	500	
1200	800	350	400	500	–	–	–	–	

# MONTÁŽNÍ POSTUPY PRO STĚNY STANDARD, PRAKTIK

## ZAHRADNÍ STĚNY STANDARD

Jedná se o prvky sloužící k oddělení zpevněné plochy od terénní nerovnosti nebo k rozčlenění plochy vytvořením umělého záhonu. Lze je použít jako pohledovou opěrku v okolí komunikací. Ze stěn STANDARD se dají sestavit přímé, pravoúhlé a trojúhelníkové sestavy.

Zahradní stěny STANDARD se vyrábí technologií litého betonu. V základním provedení s přírodním hladkým povrchem. Lze je také na základě požadavků zákazníka vyrobit v barevném provedení, případně s povrchem tryskaným.

**STANDARD S 40**

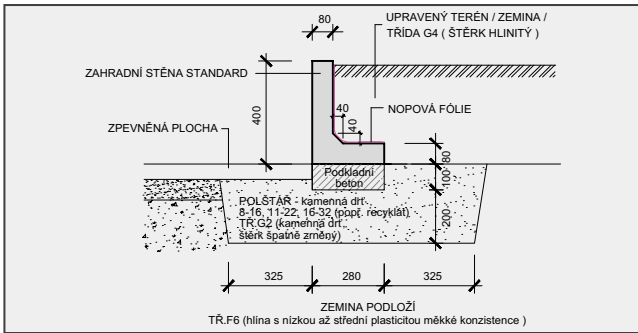

**STANDARD S 55**

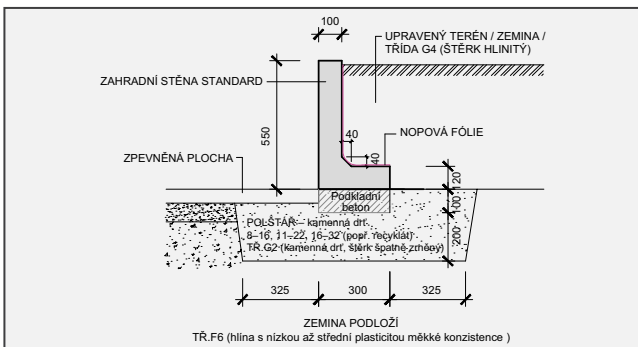

**STANDARD S 120**

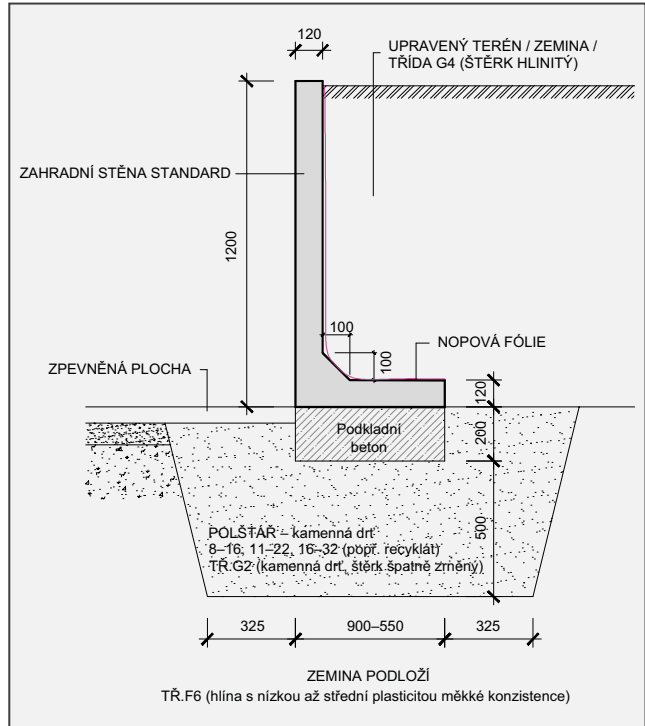

**STANDARD S 80**

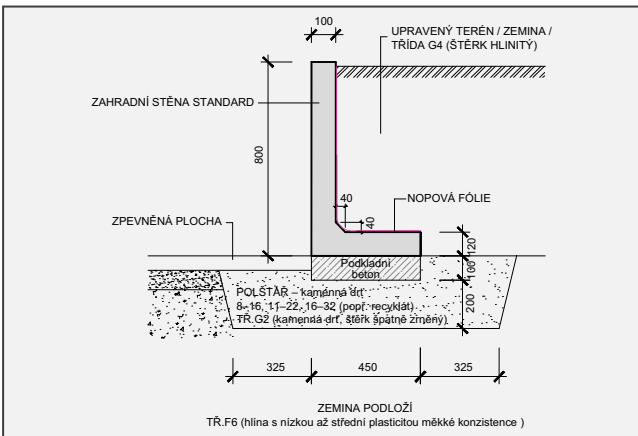

**STANDARD S 150**

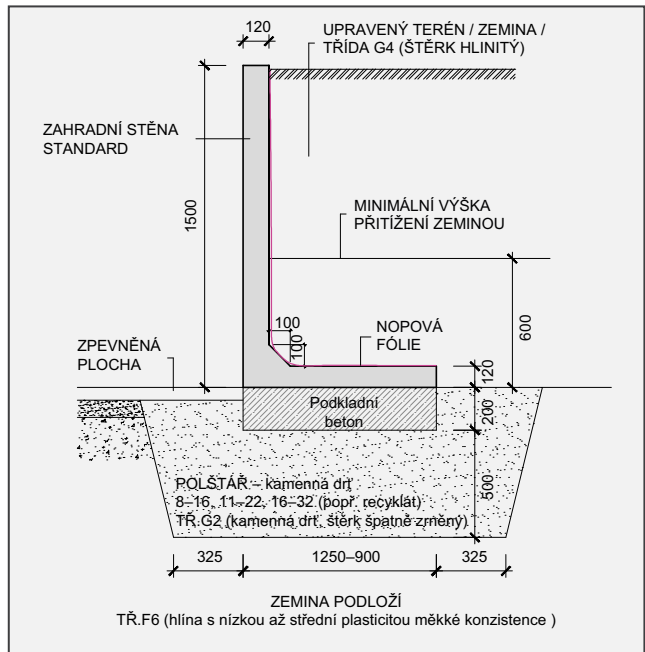

**STANDARD S 100**

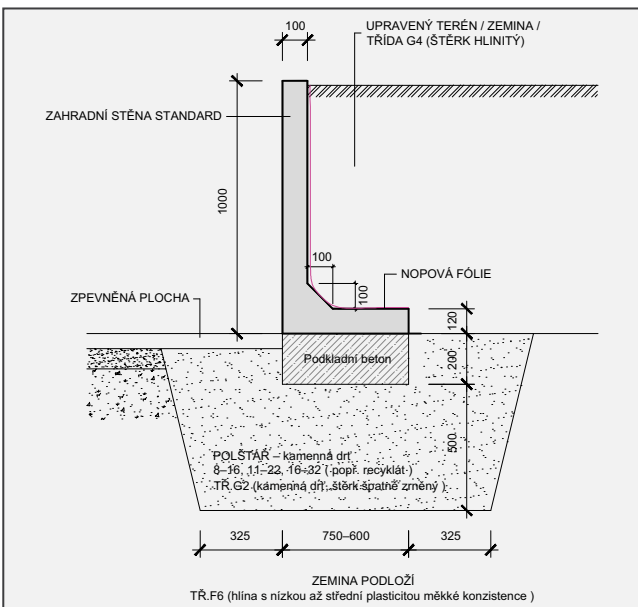



## Tabulka

zahradní stěna STANDARD	šířka základny	síla stěny	zatěžovací stavy (ZS)
	(mm)	(mm)	
S 55 (výška 550 mm)	300	100	1, 2, 3, 4, 5, 6
S 80 (výška 800 mm)	450	100	1, 2, 3, 4, 5, 6
S 100/60 (výška 1000 mm)	600	100	1, 2, 4, 5, 6
S 100/75 (výška 1000 mm)	750	100	1, 2, 3, 4, 5, 6
S 120 (výška 1200 mm)	550	120	4, 5
	700	120	1, 2
	850	120	3, 6
S 150 (výška 1500 mm)	900	120	1, 4, 5
	1000	120	2, 6
	1250	120	3

### 1. ZS

povrch za rubem stěny vodorovný s přitížením automobily do 16 t (charakteristické zatížení povrchu terénu 5 kNm<sup>-2</sup>)

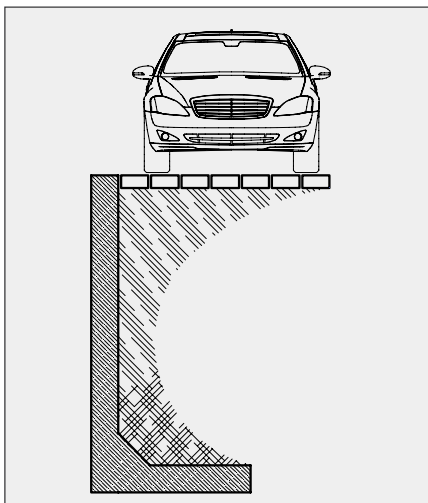

### 2. ZS

povrch za rubem stěny svažitý ve sklonu 30°

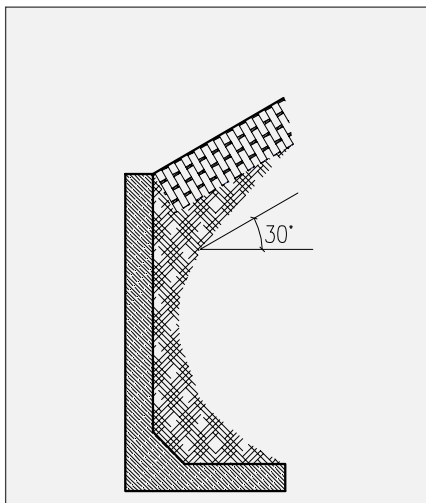

### 3. ZS

povrch za rubem stěny svažitý ve sklonu 1:1,5 (33,7°)

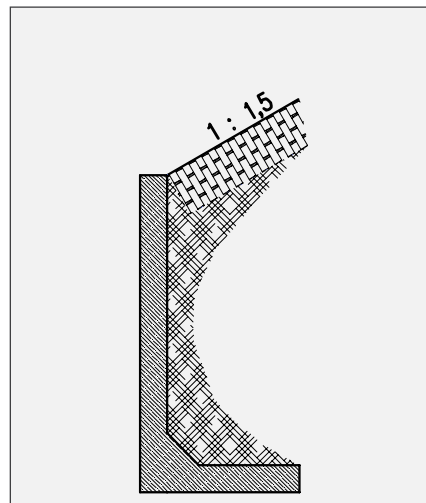

### 4. ZS

povrch za rubem stěny vodorovný s přitížením automobily (obslužná doprava, charakteristické zatížení 16,7 kNm<sup>-2</sup>) ve vzdálenosti min. 1 m za rubem stěny

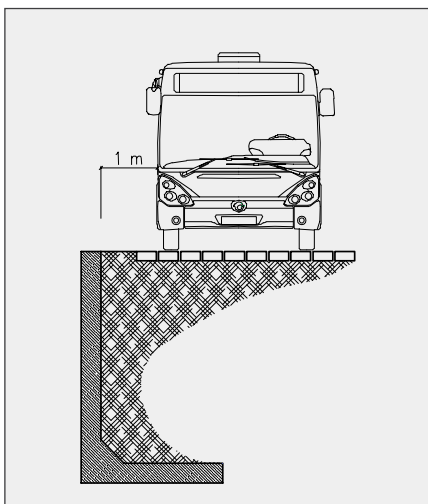

### 5. ZS

povrch za rubem stěny vodorovný s přitížením automobily (těžká doprava, charakteristické zatížení 33,3 kNm<sup>-2</sup>) ve vzdálenosti min. 1 m za rubem stěny

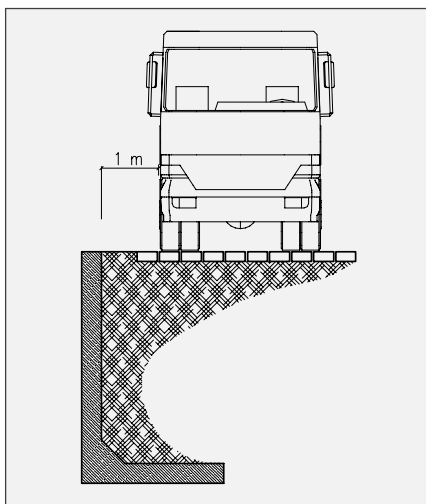

### 6. ZS

povrch za rubem stěny svažitý ve sklonu 30° do vzdálenosti 2,5 m, dále pak vodorovný s přitížením automobily do 16 t (charakteristické zatížení povrchu terénu 5 kNm<sup>-2</sup>)

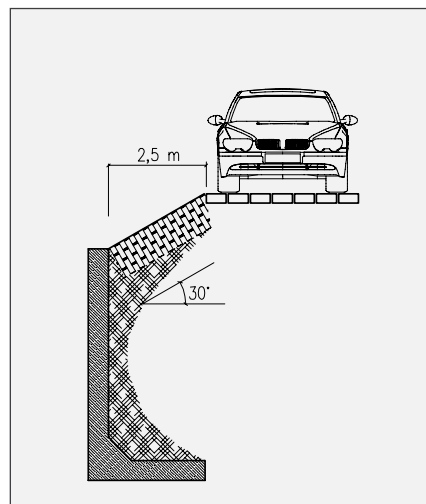

## Upozornění

Stěny STANDARD S 120 a S 150 je, pro jejich bezproblémovou funkci, nutno vzájemně propojovat systémovými spojovacími pouz-

dry. Při absenci propojení může docházet k nerovnoměrnému přetížení jednotlivých prvků s rizikem jejich posunutí.

## ZAHRADNÍ STĚNY PRAKTIK

Prvky sloužící k oddělení zpevněné plochy od terénní nerovnosti nebo k rozčlenění plochy vytvořením umělého záhonu. Lze je podobně jako zahradní stěny STANDARD použít jako pohledovou opěrku. Ze zahradních stěn PRAKTIK se dají vytvořit opěrky přírodních tvarů nebo také lehká zahradní schodiště.

Tyto zahradní stěny se vyrábí vibrolisováním zavhlé betonové směsi pouze v provedení s přírodním hladkým povrchem.

### Doporučení pro realizaci

Na vyspádanou zemní pláň nanese se a rozprostře předepsaná vrstva kamenné drti (případně vrstvu podkladního betonu) tak, jak je určeno pro provedení pokládky budoucí navazující dlažby. Prvky se kladou na sraz. Manipulace je umožněna pomocí ocelových ok vystupujících ze zadní nepohledové plochy prvku (pohledová a vnitřní část stěny je tak jednoznačně patrná). Plocha styku se zemínou se opatří

fólií, aby nedocházelo k vyplavování zeminy spárami stěn. Spáry se mohou případně vyplnit např. transparentním silikonem. Příklady osazení viz příložená schémata.

### Poznámka

Z dílců stěny STANDARD je možné tvořit pouze rovné a pravouhlé tvary. Dolní plocha stěny ve tvaru „L“ se pokládá směrem dovnitř stěny nebo záhonu. Některé základní skladebné varianty najdete v následujících nákresech.

Zahradní stěnu PRAKTIK lze zbudovat pomocí betonových dílců, které je možné uložit v několika variantách.

### Prvky stěny PRAKTIK

A, B – varianty uložení dílců PRAKTIK pro realizaci vyšší stěny nebo nižší obruby, C – možnost výstavby zahradních stupňů.

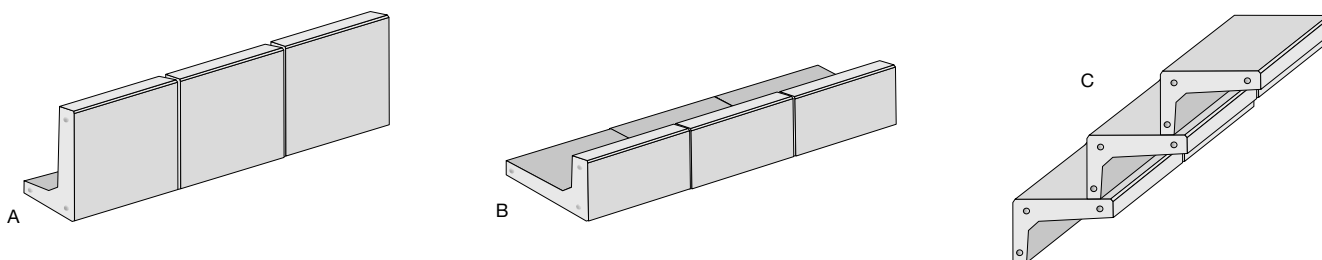

## SCHODIŠŤOVÉ STUPNĚ, MONTOVANÁ SCHODIŠŤĚ

Schodišťové stupně a montovaná schodiště se vyrábí na zakázku podle požadavku zákazníka s ohledem na charakter terénu i okolí.

### Poznámka

První schodišťový nájezdový stupeň se pokládá dolní polovinou pod povrch pochozí plochy, přímo na ztuhlý terén, k zabezpečení plynulého nájezdu.

### SCHODIŠŤOVÉ STUPNĚ, NATURAL SCHODY

Venkovní schodišťové stupně jsou určeny k překonání výškových úrovní na zahradách a v okolí rodinných a bytových domů. Z těchto schodišťových stupňů lze sestavit schodiště různých tvarů, od oblazených až po pravouhlé.

Vlastní osazení do terénu je poměrně snadné, a v krátkém čase je tak možné jejich užívání. Pokládají se na ztuhlý terén a podsypávají se štěrkem (běžný způsob zabudování informativně znázorněn na obrázcích níže). Jejich povrch může být pemrlovaný ze všech pohledových stran nebo pouze z jedné.

Výroba tohoto systému schodišťových bloků probíhá na zakázku dle individuálních požadavků zákazníka. Vyrábějí se v hladkém provedení a v tryskané povrchové úpravě, přičemž hladké provedení může být doplněno o pemrlovaný protiskluzový pásek.

Standardní barevné provedení je přírodní, na zakázku je pak možno je vyhotovit také v barvách cihlové, okrové, antracitové a pískové.

Další variantou tohoto programu jsou schodišťové stupně řady Natural, které napodobují přírodní materiály jako je kámen a dřevo v několika barevných provedeních.

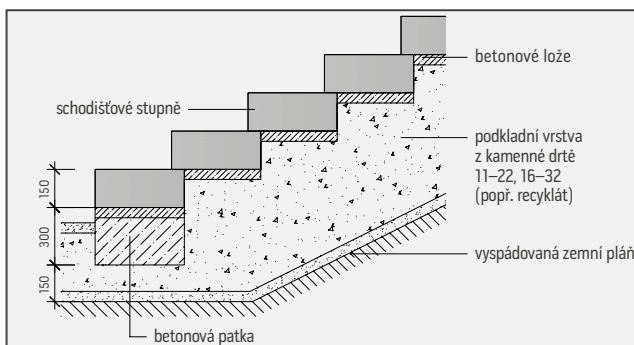
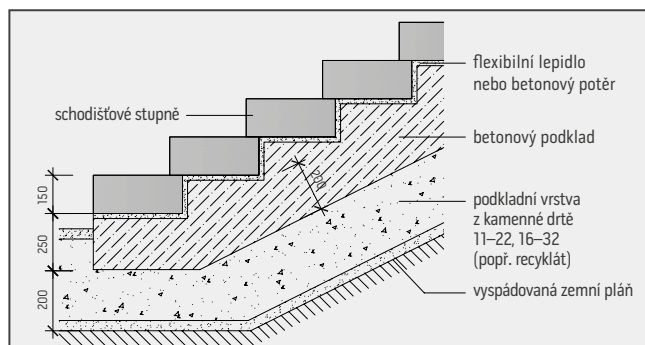

## MONTOVANÁ SCHODIŠTĚ

Venkovní železobetonové montované schodiště je určeno zejména pro zajištění přístupu k rodinným a bytovým domům. S výhodou lze použít např. v rámci rekonstrukcí vstupních schodišť panelových bytových domů. Možné je i jeho použití k bezpečnému překonání různých výškových rozdílů v terénu, např. v zahradách apod. Výhodou těchto schodišť je poměrně snadná montáž, díky které je v krátkém čase možné jeho okamžité používání.

Výroba probíhá na zakázku dle požadavků zákazníka. Konstrukčně se celý systém skládá ze schodnice pro uložení jednotlivých schodišťových desek (stupňů), nosné podpěry, vlastních schodišťových desek a schodišťové podesty. V případě požadavku zákazníka je samozřejmě možné dodat pouze některou či některé části tohoto schodišťového systému. Nosná podpěra může být nahrazena vetknutím schodnice do nosné stěny.

Schodišťové desky a podesty jsou standardně opatřeny protisklizovou úpravou, buďto v podobě podélného pemrovaného pásku umístěného při hraně nášlapné plochy nebo jsou plochy otryskány celoplošně.

Kotvení zábradlí je řešeno individuálně po dohodě se zákazníkem, např. pomocí závitového pouzdra, nebo ocelové plotýnky.

Schodiště lze na zakázku vyrobit i v barevném provedení (černá, cihlová, hnědá, okrová).

Další variantou tohoto programu je výroba schodišťových desek, ve kterých je zalito závitové pouzdro nebo plotýnka. Takto modifikované schodišťové desky je možno ukotvit na ocelové schodnice.

**Podrobný návod na montáž venkovního schodiště najdete na [www.presbeton.cz](http://www.presbeton.cz).**

### MOŽNÉ KONFIGURACE PRO LIMITNÍ ROZMĚRY SCHODIŠTĚ

		Šířka schodiště (mm)	Hloubka stupně schodnice / hloubka stupně (mm)	Max. výška schodiště (mm)	Max.* počet stupňů	Max. půdorys. délka schodiště (mm)	Min. délka (hloubka) podesty (mm)
		a	b/c	d	—	e	f
Průřez schodnice (mm)	120 × 170	do 1500 včetně	300/350	1530	9	3100	700
			250/300	1700	10	2700	450
		1500–2100 včetně	300/350	1360	8	2800	700
			250/300	1700	10	2700	450
	2100–2450 včetně	300/350	1190	7	2500	700	
		250/300	1530	9	2450	450	
150 × 250	do 2450 včetně	300/350	1700	10	4200	1800	

\* včetně podestového stupně

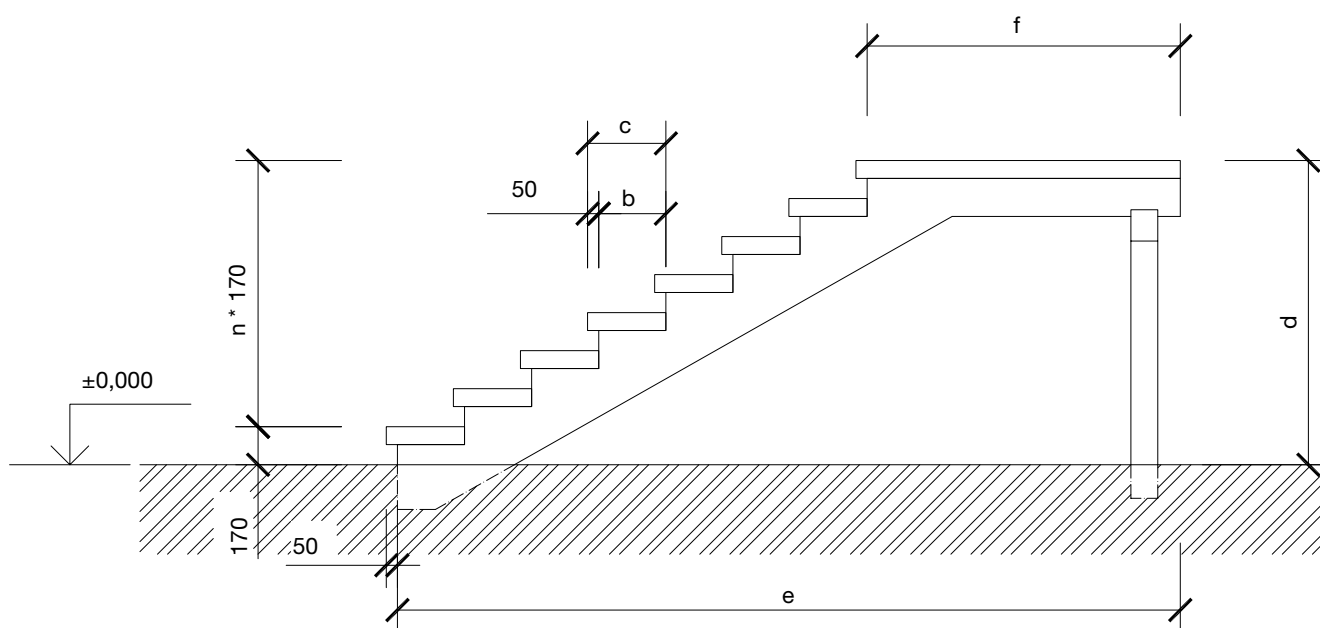









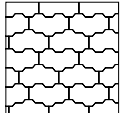

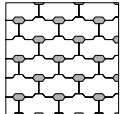

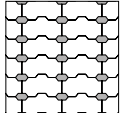

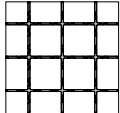

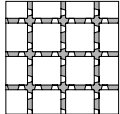
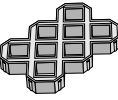
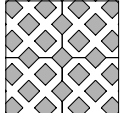

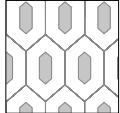

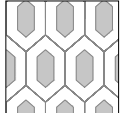
# VEGETAČNÍ A DRENÁŽNÍ DLAŽBY

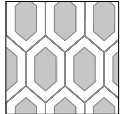
Tyto dlažební prvky kombinují potřebu zpevnění plochy se snahou o respektování přirozeného koloběhu vody v přírodě, tj. jejího ponechání v místě srážek. Vegetační dlažby jsou charakteristické určitým podílem své plochy vyhrazené pro zeď, případně okrasnou kamenou dř. Toho je docíleno konstrukčním tvarovým řešením v podobě otvorů v dlažebních prvcích, případně zvětšenou šíří spár.

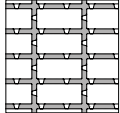
Míru možného vsaku srážkových vod charakterizuje tzv. **součinitel odtoku  $\Psi$** , který je odvislý od druhu či úpravy povrchu. Jedná se o bezrozměrnou veličinu v rozmezí hodnot od 0 do 1. Součinitel odtoku vyjadřuje jakou část z celkových srážek představuje povrchový odtok. Čím nižší tato hodnota je, tím větší množství srážkové vody může zasakovat skrze povrch do podloží (hodnota 0 – veškerá voda prošla do podkladu, hodnota 1 – veškerá voda odtékla z povrchu)

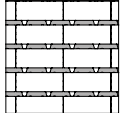
## Součinitel odtoku vyráběných vegetačních a drenážních dlažeb

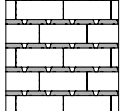
dlažba			sklon povrchu			Beton %	Vzduch %	Prostor pro přímou vodopropustnost	Možná zatížitelnost *
			do 1 %	1 % až 5 %	nad 5 %				
		Hydrobar skladba HB1	0,5	0,6	0,7	100	0	Klasická spára 3–5 mm	Vozidla až do 30 tun (min. dvouúpravové)
		Hydrobar skladba HB2	0,3	0,4	0,5	92	8	Klasická spára 3–5 mm + dutiny cca 75 × 40 mm	Vozidla až do 30 tun (min. dvouúpravové)
		Hydrobar skladba HB3	0,3	0,4	0,5	91,4	8,6	Klasická spára 3–5 mm + dutiny cca 75 × 40 mm	Vozidla až do 30 tun (min. dvouúpravové)
		Hydrostar	0,3	0,4	0,5	92	8	Rozšířená spára cca 12 mm	Vozidla do 3,5 tuny (občasně do 8 tun)
		Hydroset	0,25	0,35	0,45	84,5	15,5	Rozšířená spára cca 30 mm	Vozidla do 12 tun (občasně do 16 tun)
		TBX 40/60/8, TBX 40/60/10	0,2	0,3	0,4	58,9	41,1	Klasická spára 3–5 mm + dutiny cca 90 × 90 mm	TBX 40/60/8 do 3,5 tuny TBX 40/60/10 do 3,5 tuny (občasně do 8 tun např. popelářský vůz)
		H-E-X 120	0,3	0,4	0,5	62	38	Klasická spára 3–5 mm + dutina cca 200 × 105 mm	Vozidla do 3,5 tuny
		H-E-X 100	0,25	0,35	0,45	74	26	Klasická spára 3–5 mm + dutina cca 335 × 145 mm	Pochází (občasně vozidlo do 3,5 tuny)
		H-E-X 80	0,2	0,3	0,4	83,5	16,5	Klasická spára 3–5 mm + dutina cca 385 × 185 mm	pochozí
		HYDROPAS	0,25	0,35	0,45	78	22	Rozšířená spára cca 30 mm	Vozidla do 12 tun
		HYDROLINE HL1	0,27	0,37	0,47	88	12	rozšířená spára cca 30 mm v delší straně prvku	vozidla do 12 tun
		HYDROLINE HL2	0,27	0,37	0,47	88	12	rozšířená spára cca 30 mm v delší straně prvku	vozidla do 12 tun

\* za předpokladu odpovídající dimenze podkladních vrstev ve vazbě na jejich potřebnou únosnost a současně dostatečnou vodopropustnost

**Tabulka hodnot součinitele odtoku  $\Psi$  pro různé povrchy (dle ČSN 75 9010 Vsakovací zařízení srážkových vod)**

Druh odvodňované plochy; druh úpravy povrchu	Sklon povrchu		
	do 1 %	do 1 až 5 %	nad 5 %
	Součinitele odtoku srážkových povrchových vod		
Asfaltové a betonové plochy, dlažby se zálivkou spár	0,7	0,8	0,9
Dlažby s pískovými spárami	0,5	0,6	0,7
Upravené štěrkové plochy	0,3	0,4	0,5
Neupravené a nezastavěné plochy	0,2	0,25	0,3
Komunikace ze zatravnovacích tvárnic	0,2	0,3	0,4
Komunikace ze vsakovacích tvárnic	0,2	0,3	0,4
Sady, hřiště	0,1	0,15	0,2
Zatravněné plochy	0,05	0,1	0,15

Pokládka tohoto druhu dlažeb je obdobná jako u klasické tvarované/zámkové dlažby. Při pokládce výrazněji plošných formátů (TBX 40/60/8, TBX 40/60/10, H-E-X) je zpravidla nutno provádět hutnění pouze poklepem gumovou palicí. Při případném použití hutničí vib-

rační desky je velmi pravděpodobné popraskání dlažebních prvků. Otvory v těchto prvcích se mohou následně vyplnit humusovitou zemínou s travním semenem cca do ¼ výšky dutin, nebo je možno dutiny vyplnit vhodnou kamennou drtí.

## PŘÍKLAD SKLADBY PODKLADNÍCH VRSTEV VEGETAČNÍCH A DRENÁŽNÍCH DLAŽEB

### Plocha s jezdem vozidel do 3,5 t – zatravnovací dlažby

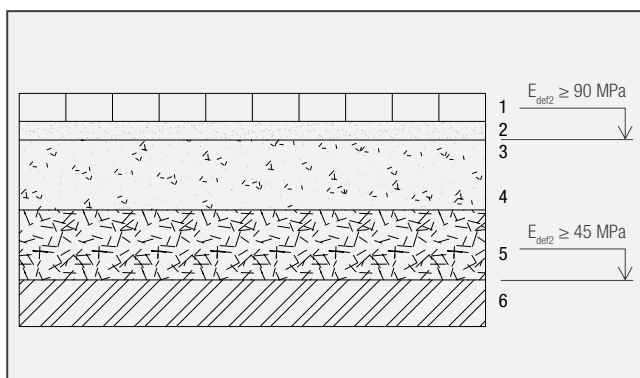

- 80 mm – betonová tvarovaná (zatravnovací dlažba) dlažba
- 40 mm – kladecí vrstva – kamenná drť 4–8 mm (2–5 mm)
- Geotextilie s přesahem, 300 g/m<sup>2</sup>
- 150–200 mm – podkladní nosná vrstva – kamenná drť 11–22, 16–32 mm (případně směs)
- 150–200 mm – ochranná vrstva – kamenná drť (betonový recyklát 8–63 mm)
- Zemní pláň (modul přetvárnosti podloží 45 MPa)

## VSAKOVACÍ DLAŽBY

### PŘÍKLADY SKLADEB V ZÁVISLOSTI NA PŘEDPOKLÁDANÉM ZATÍŽENÍ

S ohledem na nezbytnou mezerovitou strukturu těchto dlažeb je nutno počítat s jistou mírou omezení použitelnosti ve vztahu na možnou

zátížitelnost a s tím spojenými možnostmi rozměrových formátů VSK dlažeb.

<b>Plošný formát dlažby</b>	cca do plošného rozměru 200 × 200 mm	
<b>Tloušťka dlažebního bloku (mm)</b>	80 mm	100 mm
<b>Možná zatížitelnost</b>	Vozidla s celkovou hmotností až 8 tun	Vozidla se zatížením až 10 tun na nápravu (5 tun / kolo)
<b>Konkrétní reprezentant např.</b>	Holland I 8 cm Holland III 8 cm H-profil 8 cm Hydrobar 8 cm	H-profil 10 cm Holland I 10 cm

### Skladba č. 1: Pochozí plocha

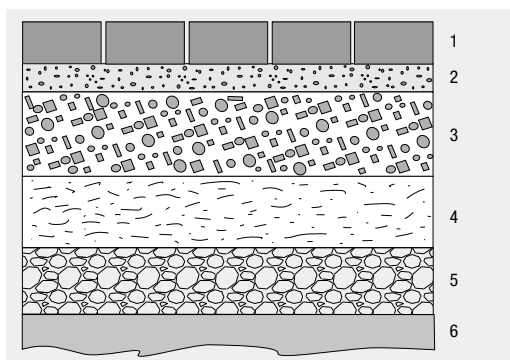

1. 60 mm – betonová tvarovaná (zámková) dlažba vsakovací
2. 40 mm – kladecí vrstva – kamenná drť 4–8 mm, koef. filtrace cca  $k_f = 1 \cdot 10^{-4} + 1 \cdot 10^{-5}$  m/s
3. 150 mm – podkladní nosná vrstva, štěrkokodř 0–32 mm, koef. filtrace cca  $k_f = 1 \cdot 10^{-4} + 1 \cdot 10^{-5}$  m/s
4. filtrační vrstva
5. vyrovnávací vrstva kameniva
6. zemní pláň (modul přetvárnosti podloží 30 MPa)

### Skladba č. 2: Plocha s vozidlem do 3,5 t

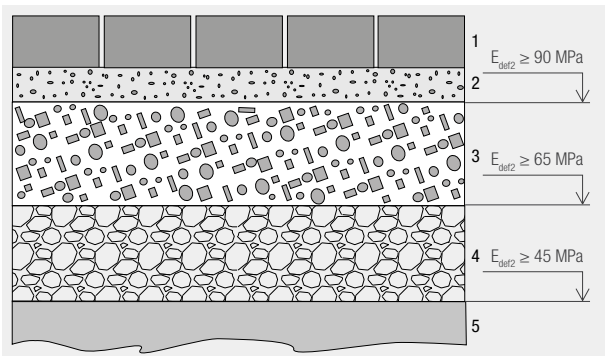

1. 80 mm – betonová tvarovaná (zámková) dlažba vsakovací
2. 40 mm – kladecí vrstva – kamenná drť 4–8 mm, koef. filtrace cca  $k_f = 1 \cdot 10^{-4} + 1 \cdot 10^{-5}$  m/s
3. 150–200 mm – podkladní nosná vrstva, štěrkokodř 0–32 mm, koef. filtrace cca  $k_f = 1 \cdot 10^{-4} + 1 \cdot 10^{-5}$  m/s
4. 150–200 mm – ochranná vrstva, štěrkokodř 0–63 mm, koef. filtrace cca  $k_f = 1 \cdot 10^{-3} + 1 \cdot 10^{-4}$  m/s
5. Zemní pláň (modul přetvárnosti podloží 45 MPa)

### Skladba č. 3: Plocha s vozidlem nad 3,5 t

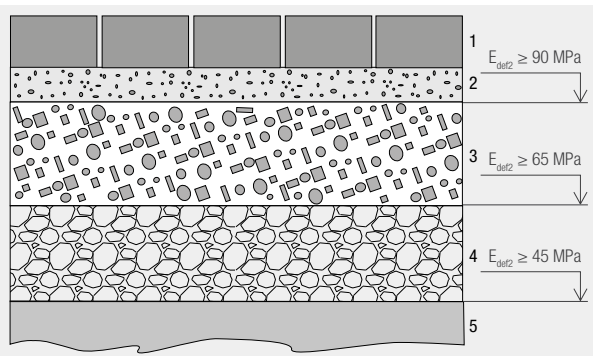

1. 100 mm – betonová tvarovaná (zámková) dlažba vsakovací
2. 40 mm – kladecí vrstva – kamenná drť 4–8 mm, koef. filtrace cca  $k_f = 1 \cdot 10^{-4} + 1 \cdot 10^{-5}$  m/s
3. 250 mm – podkladní nosná vrstva, štěrkokodř 0–32 mm, koef. filtrace cca  $k_f = 1 \cdot 10^{-4} + 1 \cdot 10^{-5}$  m/s
4. 250 mm – ochranná vrstva, štěrkokodř 0–63 mm, koef. filtrace cca  $k_f = 1 \cdot 10^{-3} + 1 \cdot 10^{-4}$  m/s
5. Zemní pláň (modul přetvárnosti podloží 45 MPa)

## FILTRAČNÍ VRSTVA

V případě požadavku na dlouhodobé zadržení většího množství ropných látek je nutno do skladby podkladních vrstev zahrnout vrstvu filtračního materiálu se silně porézní strukturou. Toto je individuální

opatření odvislé od konkrétních požadavků a podmínek dané stavby a je kompetencí projektanta.

### Skladba č. 1: Plocha s vozidlem do 3,5 t

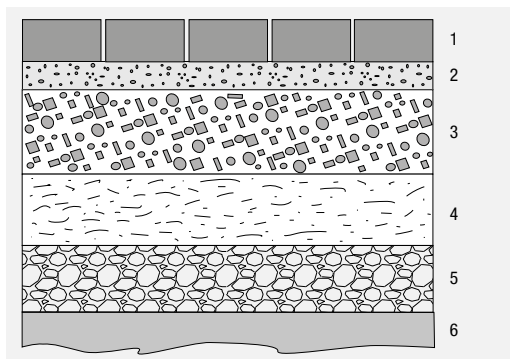

1. 80 mm – betonová tvarovaná (zámková) dlažba vsakovací
2. 40 mm – kladecí vrstva – kamenná drť 4–8 mm, koef. filtrace cca  $k_f = 1 \cdot 10^{-4} + 1 \cdot 10^{-5}$  m/s
3. 150–220 mm – podkladní nosná vrstva, štěrkokodř 0–32 mm, koef. filtrace cca  $k_f = 1 \cdot 10^{-4} + 1 \cdot 10^{-5}$  m/s
4. filtrační vrstva
5. vyrovnávací vrstva kameniva
6. zemní pláň (modul přetvárnosti podloží 45 MPa)

# MONTÁŽNÍ SCHÉMA ŽLABŮ ŘADY TBO 4-20 A TBO 5-23

## Schéma propojení s čistícím a napojovacím kusem TBO 5-23/50/0

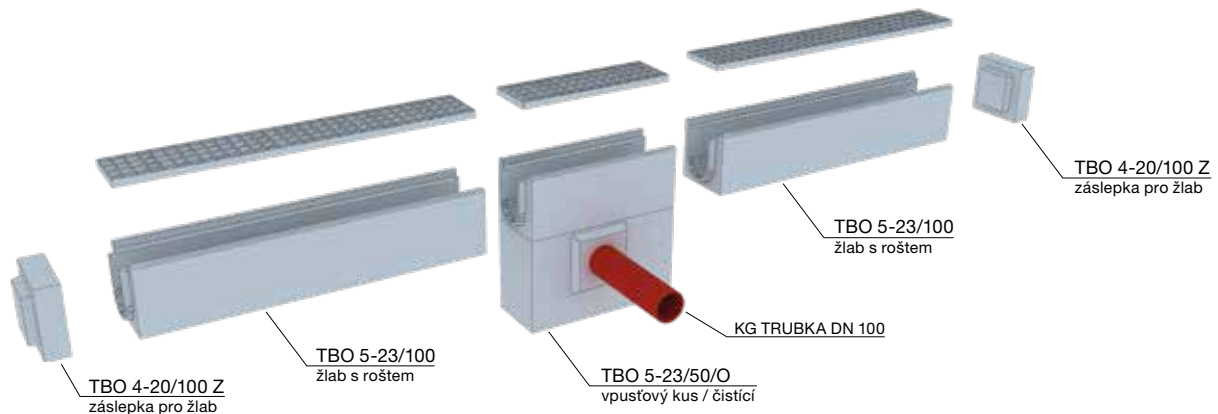

Čistící a napojovací kus TBO 5-23/50/O je kompatibilní s oběma typy žlabů, tj. možno použít rovněž v sestavě s TBO 4-20.

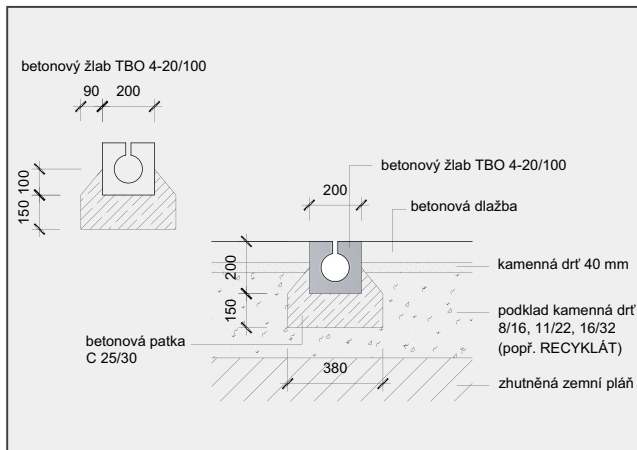

### Schématiký příklad zabudování žlabů řady TBO 4-20/100.

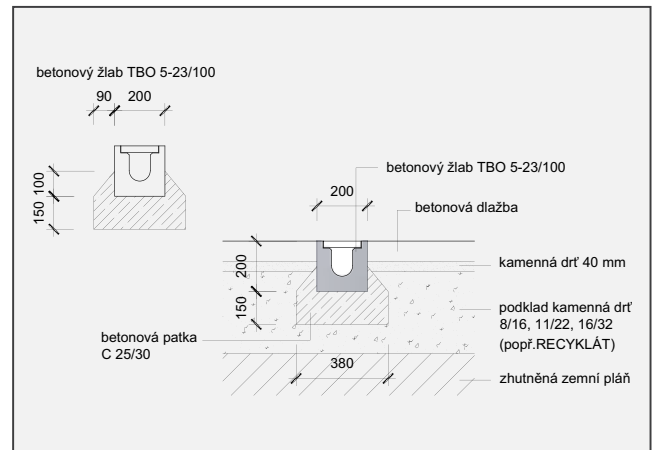

### Schématiký příklad zabudování žlabů řady TBO 5-23/100.



### Třídy zatížení žlabů a možné použití

	Třída zatížení (ČSN EN 1433)	Skupina míst zabudování
TBO 4-20/100 	B 125	chodníky, pěší zóny a plochy podobného charakteru, plochy pro stání a parkování osobních vozidel
TBO 5-23/100 	C 250	plochy pozemní komunikace u obrubníku, nepojížděné zpevněné krajnice apod.

# NÁVOD PRO OSAZENÍ KVĚTINÁČŮ

## SÁZENÍ ROSTLIN DO VENKOVNÍCH TENKOSTĚNNÝCH BETONOVÝCH KVĚTINÁČŮ PRESBETON LITE CUBE / BLOCK

Možnosti použití květináčů LITE BLOCK jsou díky vlastnostem a minimalistickému designu velice široké. Moderní hladký povrch pohledového betonu se výborně hodí jak do exteriéru, tak do moderních interiérů. Velkorysé rozměry dávají sestavám i jednotlivým květináčům LITE BLOCK osazeným zelení nezaměnitelný charakter.

Květináče jsou k dispozici v barevném provedení – přírodní beton a bílá. Stěny květináčů jsou kónické od 20 do 30 mm. Květináče jsou opatřeny odtokovými otvory na závlakovou vodu. Květináče LITE BLOCK lze bez omezení kombinovat s LITE CUBE.

### Krok 1



V odtokových otvorech by měly být zasunuty plastové trubky (součástí dodávky) pro zadržení určité zásoby vody v květináči.

### Krok 2



Zakrytí výtokových trubek geotextílií (gramáž cca 80 g/m<sup>2</sup>), k zabránění zanesení a ucpání výtokových otvorů (riziko vzniku trhlin v květináči při mrazech).

### Krok 3



Pro ochranu květináče v zimě, před rizikem vzniku trhlin, doporučujeme použít na stěny popovou fólii nebo PE pásy Mirelon tl. např. 10 mm.

### Krok 4



Vytvoření drenážní vrstvy – štěrkem nebo jiným vhodným zátěžovým materiálem, který zajistí stabilitu (cca v objemu materiálu viz tabulka).

### Krok 5



Pro oddělení další vrstvy položení geotextilie (např. Flortex 80 g/m<sup>2</sup>) na štěrkovou drenážní vrstvu.

### Krok 6



Uložení druhé vrstvy drenáže v podobě keramzitu (cca v objemu viz tabulka).

### Krok 7



Položení filtrační a oddělovací vrstvy (separační geotextilie např. Flortex 80 g/m<sup>2</sup>) na druhou drenážní vrstvu z keramzitu před uložením substrátu.

### Krok 8



Naplnění květináče substrátem, který je určený pro pěstování rostlin v nádobách.

### Krok 9



Zasazení rostlin vhodných do přemístitelných nádob. Rostliny při výsadbě opatrně vyjmeme z obalů a rozmístíme v květináči. Podle potřeby prostor mezi rostlinami doplníme substrátem a upěchujeme. Proti vysychání substrátu je vhodné použít mulč. Nakonec povrch dostatečně zalijeme.



### SÁZENÍ ROSTLIN DO VENKOVNÍCH TENKOSTĚNNÝCH BETONOVÝCH KVĚTINÁČŮ PRESBETON LITE CUBE / BLOCK

KVĚTINÁČ	KROK PLNĚNÍ		KROK 3	KROK 2, 5, 7	KROK 4	KROK 6	KROK 8
	ROZMĚRY V x Š x H (mm)	OBJEM (m <sup>3</sup> )	NOPOVÁ FÓLIE (m <sup>2</sup> )	GEOTEXTILIE – NAPŘ. FLORTE (m <sup>2</sup> )	KAMENIVO 16–32 mm (kg)	KERAMZIT 8–16 mm (l)	PROFESIONÁLNÍ SUBSTRÁT (l)
BLOCK 1	500 × 1000 × 500	0,207	1,5	10 ks (1,6)	50	20	cca 200
BLOCK 2	400 × 700 × 400	0,087	0,9	5 ks (0,8)	25	10	cca 85
CUBE 1	600 × 400 × 400	0,073	1	4 ks (0,64)	20	8	cca 70
CUBE 2	500 × 500 × 500	0,099	1	5 ks (0,8)	25	10	cca 95
CUBE 3	400 × 400 × 400	0,047	0,7	3 ks (0,48)	12	5	cca 45
CUBE 4	300 × 300 × 300	0,018	0,4	2 ks (0,32)	5	2	cca 20
CUBE 5	200 × 200 × 200	0,004	0,2	1 ks (0,16)	1	1	cca 5

### SÁZENÍ ROSTLIN DO KVĚTINÁČŮ – OBEČNÉ SCHÉMA VRSTEV KVĚTINÁČŮ

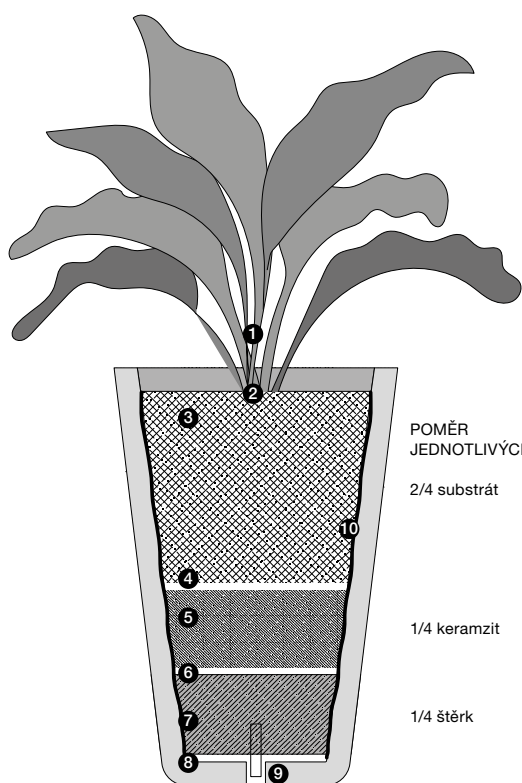

POMĚR  
JEDNOTLIVÝCH VRSTEV

2/4 substrát

1/4 keramzit

1/4 štěrk

- 1 ROSTLINA
- 2 MULČOVACÍ VRSTVA – KERAMZIT fr. 8/16 mm, MULČOVACÍ KŮRA
- 3 SUBSTRÁT (určený pro pěstování rostlin v nádobách), množství 2/4
- 4 GEOTEXTILIE (např. FLORTEX)
- 5 KERAMZIT fr. 8/16 mm, množství 1/4
- 6 GEOTEXTILIE (např. FLORTEX)
- 7 DRENÁŽNÍ VRSTVY (např. štěrk fr. 16/32 mm, množství 1/4)
- 8 GEOTEXTILIE (např. FLORTEX)
- 9 ODTOK PRO PŘEBYTEČNOU VODU, TRUBKA PRO ZADRŽENÍ VODY
- 10 NOPOVÁ FÓLIE (MIRELON, POLYSTYREN)

### OBEČNÉ SCHÉMA VRSTEV PRO OSÁZENÍ VYVÝŠENÉHO ZÁHONU

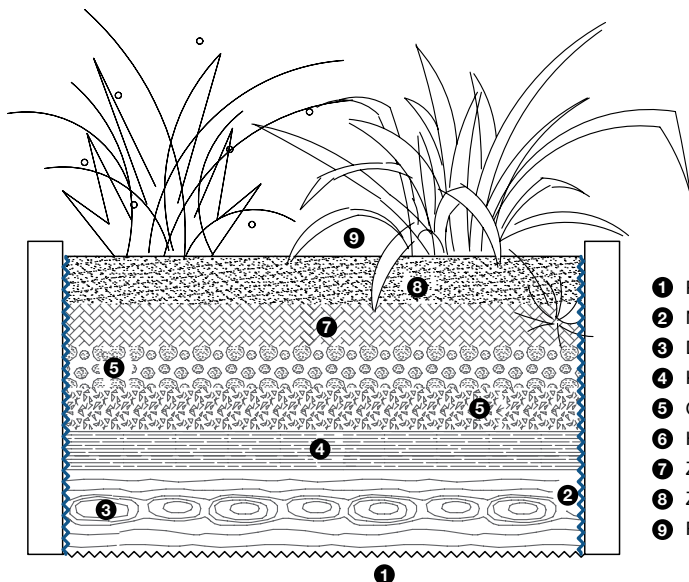

- 1 PLETIVO PROTI HLODAVCŮM
- 2 NOPOVÁ FÓLIE (MIRELON)
- 3 DŘEVO VELKÉ, MALÉ
- 4 KŮRA, ŠTĚPKA
- 5 OTOČENÉ DRNÝ TRÁVY, POSEČENÁ TRÁVA, LISTÍ
- 6 HNŮJ
- 7 ZEMINA
- 8 ZAHRADNÍ SUBSTRÁT, KOMPOST
- 9 ROSTLINY

# MONTÁŽNÍ POSTUP PRO BAZÉNOVÉ LEMY

Bazénové lemy PRESBETON jsou žádanou součástí každého bazénu z praktického i estetického hlediska. Vybrat si můžete z několika variant tvarů a barev.

## TYP BAZÉNU A BAZÉNOVÉHO LEMU

### A/ BORNEO, VERTO, BARK, SLATE, BALI, OAK

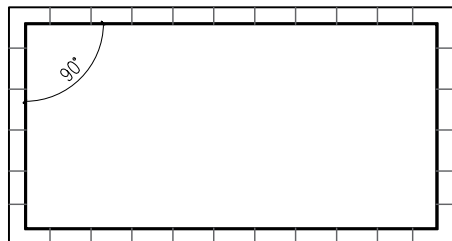

### B/ BORNEO, VERTO

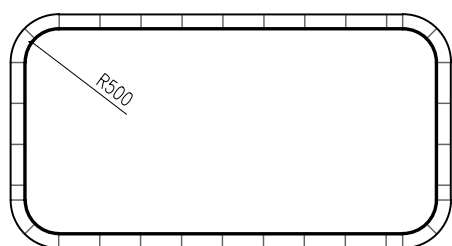

### C/ BORNEO, VERTO

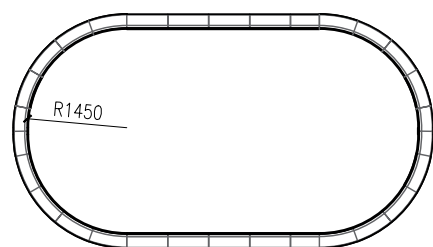

## DOPORUČENÍ PŘED POKLÁDKOU

Před samotnou pokládkou doporučujeme naskládat bazénové lemy na sucho se spárou cca 0,5–1 cm dle požadovaného vizuálního efektu a přesvědčit se, že vše odpovídá. Pokud plánujete pokračovat dlažbou za bazénovými lemy, doporučujeme mít dlažbu k dispozici již ve fázi pokládky bazénových lemů. Můžete podle ní přizpůsobit velikost spár mezi lemy.

U pravidelných bazénů postupujte nejdříve od rohových kusů, následně pomocí provázku. U bazénů s poloměrem R 1,45 začněte oblouky a nakonec dokončete rovné strany, tím následně získáte představu o případných řezech. Bazénové lemy vyrovnávejte vždy z vnější strany, nemusí kopírovat vnitřní stěny bazénu.

## POKLÁDKA

Podkladový beton je nutné nejdříve očistit od prachu a ošetřit penetračním nátěrem (např. MAPEI PRIMER). Penetračním nátěrem je zajištěna přilnavost lepených ploch.

Pro pokládku používejte zásadně kvalitní mrazuvzdorné flexibilní lepidlo na velkoformátové dlažby – námi doporučené lepidlo např. MAPEI Adesilex P9 a MAPEI Keraflex. Lepidlo nanášejte na dílce pomocí ozubené stěrky. Aplikujte lepidlo na celou spodní plochu v dostatečném množství, pro zamezení případných dutin a zabránění následného průchodu vlhka z podkladního betonu. Lepidlo doporučujeme nanášet opatrně i z boční strany lemu, čímž se zajistí vyplnění i bočních spár. Celoplošné přilepení a dorovnání případných výškových rozdílů provádíme pomocí gumové paličky přes podložku,

## ULOŽENÍ BAZÉNOVÉHO LEMU

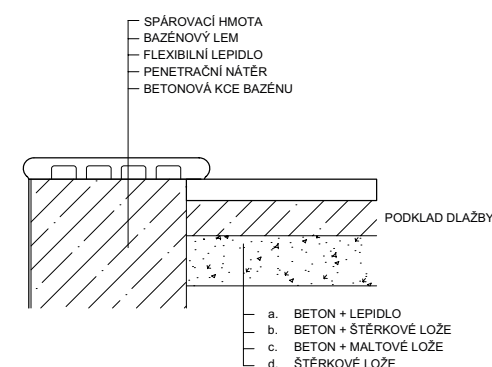
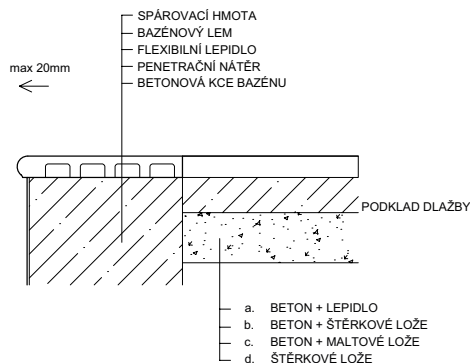

## POKLÁDKA

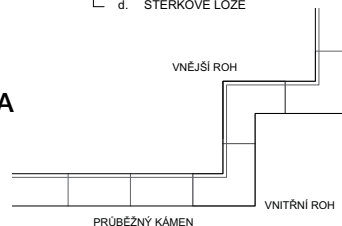

aby nedošlo k poškození samotných lemů. Výškové nesrovnalosti můžete vyrovnat i pomocí klínek.

## SPÁROVÁNÍ

Spárování se provádí, až je lepidlo dostatečně ztvrdlé (cca za 2–3 dny). Po tuto dobu bychom měli zajistit, aby se do spár a pod povrch nedostala voda. Spárování betonových bazénových lemů se provádí speciální spárovací hmotou např. MAPEI Keracolor a MAPEI Kerapoxy. Vlastní spárování se provádí vhodným nástrojem, kterým lze vyhladit povrch spár. Důležité je rovnoměrné a celkové vyplnění spár. Doporučujeme vyplňovat spáry na dvakrát. V první fázi se spára vyplní do poloviny, následně po částečném zatuhnutí se spára vyplní celá. Tímto způsobem zamezíme vzniku dutin a následného odmrznutí. V případě znečištění povrchu odstraňte hmotu z povrchu pomocí vody a houby. Spárování je nutné provést i z vnitřní strany bazénu, vhodný je silikonový tmel např. MAPEI MAPESIL AC. Spárování provádějte maximálně do 25 °C a po dobu celkového zatuhnutí chraňte spáry před vodou a sluncem.

## OŠETŘOVÁNÍ POVRCHU A ÚDRŽBA

Pro zlepšení užitných vlastností je možné ošetřit povrch některým z impregnačních přípravků vhodných pro betonové povrchy, např. REBATEX BI SUPER (na bázi křemičitanů, uzavírá kapilární póry a odpuzuje vodu, bez prohloubení barevnosti), nebo REBA SK 30 (na bázi akrylátové pryskyřice, zceluje povrch, kterým získá rovněž prohloubení barevnosti a matný lesk).

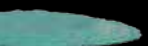

# OBEČNÉ INFORMACE

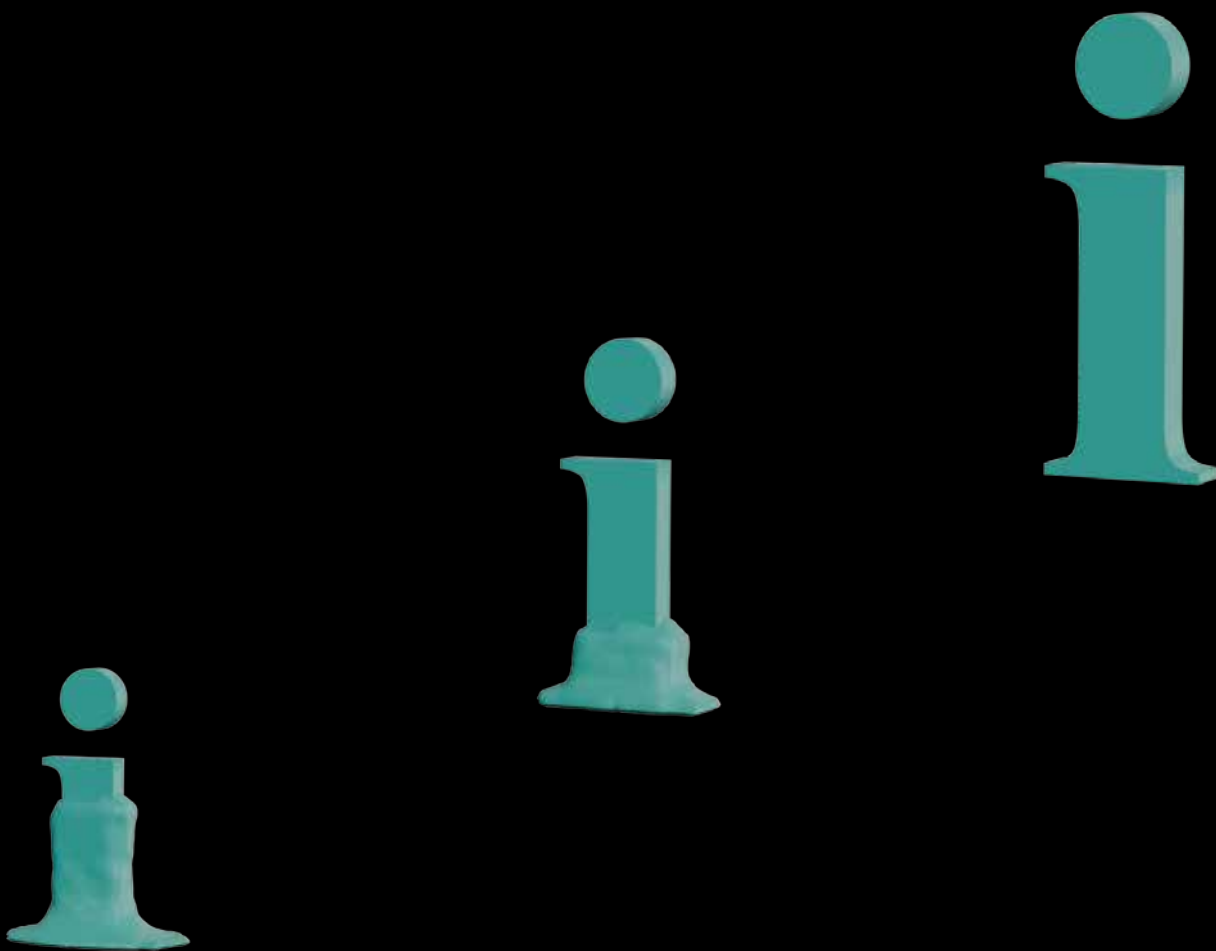

# INFORMACE O ZBOŽÍ PRESBETON® PRO SPOTŘEBITELE

**Původ zboží.** Zboží PRESBETON® je produkováno na území:

**České republiky** ve výrobních závodech Olomouc-Bystrovany, Olomouc-Chválkovice, Hranice IV-Drahotuše, Hranice VII-Slavič, Lužec nad Vltavou

**výrobci:**

- PRESBETON Nova, s.r.o., IČ 47152532,  
sídlo: U panelárny 594/6c, Chválkovice, 779 00 Olomouc, ČR,  
zápis OR KS Ostrava oddíl C, vložka 3859
- PRESBETON Drahotuše, s.r.o., IČ 26151201,  
sídlo: U panelárny 594/6c, Chválkovice, 779 00 Olomouc, ČR,  
zápis OR KS Ostrava oddíl C, vložka 22548

**Slovenské republiky** ve výrobním závodě Trenčín

**výrobce:**

- PRESBETON Slovakia, s.r.o., IČO 30 841 879,  
sídlo: Zlatovská 1910, Trenčín 911 05,  
zápis v OR u Okresného soudu Trenčín, Oddiel Sro, Vložka číslo 36310/R

**Výrobci zboží PRESBETON® poskytují** v rámci prezentace a nabídky zboží z jejich produkce **spotřebitelům** následující informace:

**1) Kontaktní údaje prodejních míst zboží PRESBETON® z produkce v ČR (dále jen prodejní místa):**

**Česká republika:**

PRESBETON Bystrovany	Olomouc, Bystrovany, Droždínská 215, PSČ 779 00 Telefon: +420 587 419 162 Fax: +420 587 419 180 E-mail: bystrovany@presbeton.cz
PRESBETON Drahotuše	Hranice IV, Drahotuše, Hranická 272 PSČ 753 61 Telefon: +420 581 616 150 E-mail: drahotuse@presbeton.cz
PRESBETON Chválkovice	Olomouc, Chválkovice, U panelárny 594/6c, PSČ 779 00 Telefon: +420 587 429 171 Fax: +420 587 429 172 E-mail: chvalkovice@presbeton.cz
PRESBETON Slavič	Hranice VII, Slavič 118, PSČ 753 61 Telefon: +420 581 616 236 Fax: +420 581 616 827 E-mail: slavic@presbeton.cz
PRESBETON Pardubice	Doubravice 187, Pardubice, PSČ 533 53 Telefon: +420 466 414 044-5 Fax: +420 466 632 068 E-mail: pardubice@presbeton.cz
PRESBETON Poříčí n. Sázavou	Nespeky, Městečko 122, PSČ 257 22 Telefon: +420 317 778 005 Fax: +420 317 778 013 E-mail: porici@presbeton.cz
PRESBETON Lužec n. Vltavou	Lužec nad Vltavou, 9. května 259, PSČ 277 06 Telefon: +420 312 777 167 Fax: +420 312 777 199 E-mail: luzec@presbeton.cz

**Slovenská republika:**

PRESBETON Trenčín	Zlatovská 1910, 911 05 Trenčín Telefon: +421 904 580 101, +421 911 843 882 E-mail: trencin@presbeton.sk
-------------------	---

**2) Vlastnosti zboží PRESBETON®.** Jde o betonové zboží pro stavby, úpravy komunikací a venkovní architekturu, které je blíže označeno a s uvedením vlastností popsáno v sekcích „Produkty“ a „Ke stažení“ na [www.presbeton.cz/sk](http://www.presbeton.cz/sk), ve všeobecných obchodních podmínkách (VOP) a dalších všeobecných prodejních listinách (zejm. v ceníku, katalogu, technických a bezpečnostních listech, certifikátech, příručkách, pokynech pro realizaci, montáž, údržbu, skladování a manipulaci, v pracovních postupech, výpočtech, vzorových systémech, skladebnostech a dalších obchodních listinách (dále jen VPL), které jsou dostupné v prodejních místech a na [www.presbeton.cz/sk](http://www.presbeton.cz/sk).

Provedení a zobrazení zboží v prodejních listinách (VPL) nebo na internetových stránkách je s ohledem na závislost použitých technických prostředků pouze informativní; tato vyobrazení nelze považovat za předlohy nebo vzorky. Provedení zboží (zejm. z produkce manufakturní výroby) je determinováno způsobem výroby i užitými materiály, případné odchylky nelze pokládat za vady. Výrobci pokládají za nezbytné, aby se zákazník předem fyzicky v prodejním místě se zbožím seznámil; distanční způsob koupě, objednávky podle internetové či jiné prezentace zboží (např. trvale umístěného v centrech inspirace, reklamních stojanech, prodejních výstavkách) proto nejsou žádoucí – nejde o vzorky. Při požadavku na totožnost barvy/provedení zboží je třeba volit dodávku (odběr) z totožných výrobních šarží.

**3) Cena zboží PRESBETON®** se řídí ceníkem platným ke dni dodávky zboží (ceník zboží dostupný na [www.presbeton.cz/presbeton.sk](http://www.presbeton.cz/presbeton.sk) a v prodejních místech); cena zahrnuje daně, dávky, poplatky a náklady na přepravu zboží do prodejního místa vč. nákladů balení, paletování a nakládky. Cena obalů se řídí ceníkem, platným ke dni dodávky zboží (ceník obalů dostupný na [www.presbeton.cz](http://www.presbeton.cz) a v prodejních místech), nepoškozené a k bezpečnému užití schopné obaly jsou zpětně vykupovány za ceny dle ceníku platného ke dni výkupu; bližší podrobnosti jsou uvedeny ve VOP (dostupné na [www.presbeton.cz/sk](http://www.presbeton.cz/sk) a v prodejních místech). Základní ceníková cena zboží (stanovená pro jednotlivá prodejní místa) již zahrnuje přepravné do prodejního místa.

Při dodávkách zboží PRESBETON® po částech nebo dodávek opakovaných, se cena zboží řídí ceníkem platným ke dni převzetí zboží (dodávky). Ceník je publikován na [www.presbeton.cz/presbeton.sk](http://www.presbeton.cz/presbeton.sk) (přístupný i v prodejních místech), aktualizace a změny ceníku nabývají účinnosti prvním dnem měsíce následujícího po zveřejnění (publikaci).

V případě smluv uzavíraných na dobu neurčitou nebo jejichž předmětem je opakované plnění, hradí prodávající náklady na dodání zboží PRESBETON® do prodejního místa; náklady na dodání zboží do jiného místa nese spotřebitel.

**4) Způsob platby a dodání zboží.** Cena je splatná v hotovosti při převzetí zboží v místě dodávky nebo vyskladnění zboží (v prodejním místě); způsob a zaplacení ceny zboží stanoví zákon. Bližší podrobnosti jsou uvedeny ve VOP (dostupné na [www.presbeton.cz/sk](http://www.presbeton.cz/sk) a v prodejních místech).

**5) Náklady na dodání** zboží do prodejního místa hradí prodávající; náklady dodání do jiného místa nese spotřebitel. Bližší podrobnosti jsou uvedeny ve VOP a ceníku (dostupné na [www.presbeton.cz/sk](http://www.presbeton.cz/sk) a v prodejních místech).

**6) Záruka a práva z vadného plnění** se řídí zákonem, všeobecnými obchodními podmínkami (VOP) a reklamačním řádem (dostupné na [www.presbeton.cz/sk](http://www.presbeton.cz/sk) a v prodejních místech). Spotřebitel přebírá zboží až poté, co zjistí jeho stav alespoň v rozsahu uvedeném v čl. 6.5. VOP, tj: předem si dostatečně zboží prohlédne a zjistí (i) shodu jím požadovaného zboží s přebíraným, (ii) vhodnost užití zboží, (iii) vlastnosti zboží, (iv) množství, druh, stav, barvu a provedení zboží příp. obalů a (v) vhodnost zajištění a balení zboží vzhledem k další manipulaci. Zjevné vady je spotřebitel povinen písemně reklamovat nejpozději při dodávce/vyskladnění a vyznačit je na dodacím listu, ostatní písemnou reklamací do tří dnů od převzetí; zákonná práva z vadného plnění tím nejsou dotčena. Jakékoli vady zboží je však kupující povinen reklamovat před zabudováním zboží (zejm. do stavby, pozemku) či jiným užitím (spotřebotáním, pozměněním) zboží.

K vyřízení reklamace dojde do 30 dnů. Lhůta náhradního plnění (náhradní dodávky zboží) je 10 pracovních dní. Při důvodné reklamaci a oprávněném uplatnění práv z vadného plnění má kupující zejm. právo na výměnu vadné části dodávky; cenové rozdíly zboží reklamovaného a poskytnutého výměnou jdou k tíži prodávajícího. Výměna části dodávky se uskuteční v místě dodávky, kde prodávající předá kupujícímu bezvadné zboží. Práva kupujícího na slevu, odstoupení dle § 2106 a násl. Obč. zák. tím nejsou dotčena. Bližší podrobnosti stanoví reklamační řád ([www.presbeton.cz/presbeton.sk](http://www.presbeton.cz/presbeton.sk)).

### 7) Poučení o odstoupení od smlouvy

V případě odstoupení od smlouvy ponese spotřebitel náklady spojené s navrácením zboží do prodejního místa, a jde-li o smlouvu uzavřenou prostřednictvím prostředku komunikace na dálku, i náklady za navrácení zboží, neboť zboží PRESBETON® nemůže být pro svou povahu obvyklou poštovní cestou vráceno. V případě dodávek zboží PRESBETON® upraveného na přání spotřebitele v rámci zakázkové výroby a v případě úpravy standardně nabízeného zboží na přání spotřebitele je vyžadována záloha a nelze od smlouvy odstoupit (§ 1837 Obč. zák.) po uplynutí pěti pracovních dní od potvrzení objednávky.

Bližší podrobnosti jsou uvedeny ve všeobecných obchodních podmínkách (VOP), ceníku a dalších obchodních listinách (VPL), které jsou dostupné na [www.presbeton.cz](http://www.presbeton.cz) a v prodejních místech. Místem dodávky zboží PRESBETON® (místo plnění) je zásadně prodejní místo. Není-li v záručním listě stanoveno jinak, na zboží PRESBETON® se poskytuje zákonná záruka 2 roky.

**8) Podněty a stížnosti.** Výrobci zboží PRESBETON® uvítají náměty a podněty ke zlepšení práce svých zaměstnanců i kvality výrobků. Stížnosti spotřebitelů je možné, podle povahy, adresovat na

zákaznické kontaktní adresy: [info@presbeton.cz](mailto:info@presbeton.cz), [info@presbeton.sk](mailto:info@presbeton.sk)  
jednotlivé úseky:

obchod a marketing: Ing. Milan Kubáč, obchodní ředitel, e-mail: [milan.kubac@presbeton.cz](mailto:milan.kubac@presbeton.cz)  
stavební závod: Jiří Jeřábek, ředitel stavebního závodu, e-mail: [jiri.jerabek@presbeton.cz](mailto:jiri.jerabek@presbeton.cz)  
vedení: Ing. René Horský, generální ředitel, e-mail: [rene.horsky@presbeton.cz](mailto:rene.horsky@presbeton.cz).

O vyřízení stížností bude spotřebitel, který uvedl své kontaktní údaje (telefon a e-mail) vyrozuměn do 30 dnů. Tím není dotčeno právo spotřebitele obrátit se se stížností na orgán dohledu nebo státního dozoru.

### **9) Orgány státního dozoru a dohledu a mimosoudní řešení sporů.**

Orgány státního dozoru a dohledu a současně věcně příslušné orgány mimosoudního řešení sporů se spotřebiteli jsou:

v ČR: ČOI, Ústřední inspektorát, Štěpánská 567/15, 120 00 Praha 2, CZ

e-mail: [adr@coi.cz](mailto:adr@coi.cz), web: [adr.coi.cz](http://adr.coi.cz)

v SR: SOI, Inšpektorát SOI pre Bratislavský kraj, Prievozská 32, P.O. Box 5,820 07 Bratislava 27

SOI, Inšpektorát SOI pre Trenčiansky kraj, Hurbanova 59, 911 01 Trenčín

(kontaktní adresy na [http://ec.europa.eu/consumers/odr/index\\_en.htm](http://ec.europa.eu/consumers/odr/index_en.htm))

V ČR se postup mimosoudních řešení sporů řídí Pravidly České obchodní inspekce, které jsou dostupné na: <http://www.coi.cz/userdata/files/dokumenty-ke-stazeni/pravidla-pro-postup-adr.pdf>.

**10) Nabídka a prezentace zboží PRESBETON®** je realizována v prodejních místech, jednání o koupi, dodávkách zboží i smlouvě lze zásadně vést jen v prodejních místech.

V základní ceníkové ceně zboží (stanovené pro jednotlivá prodejní místa) je zakalkulováno zvýhodněné přepravné; v případě odstoupení budou kupujícímu přepravní a manipulační náklady doúčtovány dle aktuálního vnitrostátního sazebníku TOPTRANS pro náklad o hmotnosti 22 t.

Bližší podmínky a podrobnosti distančního způsobu jednání, odstoupení (vč. formuláře pro odstoupení) jsou dostupné na [www.presbeton.cz](http://www.presbeton.cz) a v prodejních místech.

**Bližší informace jsou uvedeny ve všeobecných obchodních podmínkách (VOP), ceníku a dalších obchodních listinách (VPL), dostupných na [www.presbeton.cz/sk](http://www.presbeton.cz/sk) a v prodejních místech.**

PRESBETON Nova, s.r.o.

PRESBETON Drahotuše, s.r.o.

PRESBETON Slovakia, s.r.o.

# REALIZACE STAVEB – STAVEBNÍ ZÁVOD PRESBETON

Společnost PRESBETON Nova, s.r.o. zajišťuje prostřednictvím vlastního Stavebního závodu PRESBETON dodávku a pokládku všech druhů venkovních dlažeb, obrubníků a výstavbu opěrných zídek či plotů a osazení městského mobiliáře. Podmínkou je výběr zboží z produkce společností PRESBETON Nova, s.r.o. a PRESBETON Drahotuše, s.r.o. Tyto služby si může objednat jak fyzická, tak i právnická osoba.

## Specifikace zajišťovaných činností:

- výstavba plotů, zdí, opěrných zdí včetně základu
- provedení osazení městského mobiliáře
- zemní práce (skrývka ornice, výkopy stavebních jam, rozhrnování materiálů, výkopy, zahrnování inženýrských sítí, terénní úpravy, hutnění výkopů a nezpevněných ploch, svahování výkopu a násypu, odtěžení původních podkladních vrstev)
- komunikace (realizace chodníků, parkovišť, místních komunikací a zpevněných ploch včetně odvodnění)
- montáž a osazování obkladových fasádních desek včetně roznášecího roštu

## Výběr z realizovaných zakázek:

- úprava plochy před Kulturním domem ve městě Spytihněv – pokládka velkoformátové dlažby MONUME XL
- rekonstrukce místní komunikace v obci Dolany u Olomouce – provedení nové komunikace ze zámkové dlažby a betonových obrubníků včetně podkladních vrstev a sanace podloží
- provedení nových chodníků a rekonstrukce stávajících chodníků včetně nových podkladních vrstev a obrubníků v obci Doloplazy
- pokládka velkoformátové dlažby v okolí rodinného domu v Rychvaldu
- výstavba chodníku podél silnice III/44421 v obci Mladějovice (provedení nových chodníků včetně podkladních vrstev a prodloužení kanalizace)
- rekonstrukce chodníků ve Šternberku – ulice Lidická, Na Větrníku, Sadová, Kollárova
- výstavba chodníku v obci Luběnice včetně podkladních vrstev

- výstavba oplocení okolo rodinného domu v obci Hněvotín
- dostavba výrobního areálu DSL Food Litovel (provedení vydláždění parkoviště pro osobní automobily a zásobovacího dvora)
- výstavba zpevněných ploch v okolí mycího centra pro kamiony v Olomouci (provedení dláždění včetně obrubníků a odvodnění)
- výstavba parku před budovou fa SVCS Valašské Meziříčí (dlažba a městský mobiliář H-E-X)

Stavební závod PRESBETON disponuje dvěma nákladními automobily značky DAF a jedním nákladním automobilem značky MERCEDES. Všechny tyto vozy jsou vybaveny hydraulickou rukou. Součástí vozového parku jsou také dva smykové nakladače NEW HOLLAND a čelní nakladač WACKER WL36. Pokládku zajišťují čtyři výškolené dlaždičské skupiny.

## POKLÁDKA DLAŽBY POMOCÍ KLADEČSKÉHO ZAŘÍZENÍ

Stavební závod PRESBETON provádí od roku 2013 pokládku velkoformátových dlažeb. Pro tuto činnost má k dispozici **ruční pokládací zařízení** (pro kameny od velikosti 800 × 400 × 62 mm do 800 × 800 × 62 mm a váhy cca 92 kg) a strojové vakuové zařízení (pro kameny od velikosti 1000 × 500 × 120 mm do 1000 × 1000 × 120 mm a váhy cca 450 kg).

## Výhody použití:

- univerzální sací deska je vhodná pro většinu typů dlažeb
- sací deska je vybavena speciálním vysoce odolným těsněním
- rychlé přísátí výrobků (0,5 sekundy)
- pokládka i velmi těžké dlažby do 450 kg

Kompletní služby Stavebního závodu PRESBETON lze objednat buď e-mailem na adrese: [stavebni.zavod@presbeton.cz](mailto:stavebni.zavod@presbeton.cz), nebo telefonicky na čísle: +420 587 429 229.





# PRODEJNÍ MÍSTA A CENTRA INSPIRACE

## OLOMOUC-BYSTROVANY

Droždínská 215  
779 00 Olomouc-Bystrovany  
tel.: +420 587 419 162  
fax: +420 587 419 180  
e-mail: bystrovany@presbeton.cz



### Otevírací doba pro rok 2024

	2. 1. – 29. 2.	6.30 – 15.00
pondělí – pátek	1. 3. – 31. 3.	6.30 – 16.30
	1. 4. – 30. 9.	6.30 – 17.00
	1. 10. – 18. 12.	6.30 – 16.00
sobota, neděle	zavřeno	

Centrum inspirace je možné navštívit i mimo otevírací dobu.

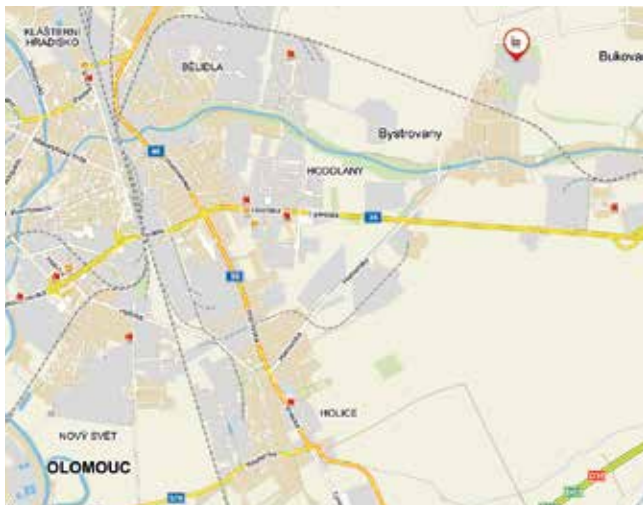

## OLOMOUC-CHVÁLKOVICE

Jedná se pouze o prodejní místo.  
U panelárny 6c  
779 00 Olomouc-Chvátkovice  
tel.: +420 587 429 171  
fax: +420 587 429 172  
e-mail: chvalkovice@presbeton.cz



### Otevírací doba pro rok 2024

	2. 1. – 29. 2.	6.30 – 15.00
pondělí – pátek	1. 3. – 31. 3.	6.30 – 16.30
	1. 4. – 30. 9.	6.30 – 17.00
	1. 10. – 18. 12.	6.30 – 16.00
sobota, neděle	zavřeno	

Centrum inspirace je možné navštívit i mimo otevírací dobu.



## SLAVIČ

Slavič 118  
753 61 Hranice VII-Slavič  
tel.: +420 581 616 236, +420 581 616 066  
fax: +420 581 616 827  
e-mail: slavice@presbeton.cz



### Otevírací doba pro rok 2024

	2. 1. – 29. 2.	6.30 – 15.00
pondělí – pátek	1. 3. – 31. 3.	6.30 – 16.30
	1. 4. – 30. 9.	6.30 – 17.00
	1. 10. – 18. 12.	6.30 – 16.00
sobota, neděle	zavřeno	

Centrum inspirace je možné navštívit i mimo otevírací dobu.



## DRAHOTUŠE

Hranická 272  
753 61 Drahotuše  
tel.: +420 581 616 150  
e-mail: drahotuse@presbeton.cz



### Otevírací doba pro rok 2024

	2. 1. – 29. 2.	6.30 – 15.00
pondělí – pátek	1. 3. – 31. 3.	6.30 – 16.30
	1. 4. – 30. 9.	6.30 – 17.00
	1. 10. – 18. 12.	6.30 – 16.00
sobota, neděle	zavřeno	

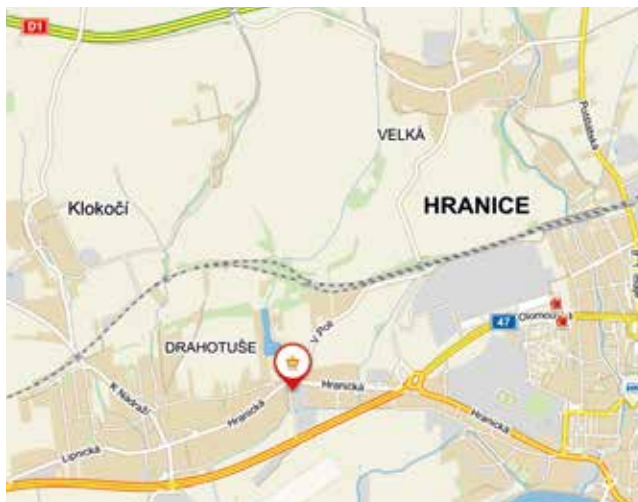

## POŘÍČÍ NAD SÁZAVOU

Městečko 122  
257 22 Nespeky  
tel.: +420 317 778 005, +420 317 778 012  
fax: +420 317 778 013  
e-mail: porici@presbeton.cz



### Otevírací doba pro rok 2024

	2. 1. – 29. 2.	7.00 – 15.30
pondělí – pátek	1. 3. – 31. 3.	7.00 – 16.00
	1. 4. – 30. 9.	7.00 – 17.00
	1. 10. – 18. 12.	7.00 – 16.00
sobota	1. 5. – 30. 9.	8.00 – 12.00
neděle	zavřeno	



## LUŽEC NAD VLTAVOU

9. května 259  
277 06 Lužec nad Vltavou  
tel.: +420 312 777 167  
fax: +420 312 777 199  
e-mail: luzec@presbeton.cz



### Otevírací doba pro rok 2024

	2. 1. – 29. 2.	7.00 – 15.30
pondělí – pátek	1. 3. – 31. 3.	7.00 – 16.00
	1. 4. – 30. 9.	7.00 – 17.00
	1. 10. – 18. 12.	7.00 – 16.00
sobota, neděle	zavřeno	

Centrum inspirace je možné navštívit i mimo otevírací dobu.



## PARDUBICE

Doubřavice 187  
533 53 Pardubice  
tel.: +420 466 414 044–5, +420 603 200 487  
fax: +420 466 632 068  
e-mail: pardubice@presbeton.cz



### Otevírací doba pro rok 2024

	2. 1. – 29. 2.	7.00 – 15.30
pondělí – pátek	1. 3. – 31. 3.	7.00 – 16.00
	1. 4. – 30. 9.	7.00 – 17.00
	1. 10. – 18. 12.	7.00 – 16.00
sobota, neděle	zavřeno	

Centrum inspirace je možné navštívit i mimo otevírací dobu.



## BRNO

Jedná se pouze o Centrum inspirace.  
Kaštanová – Centrum bydlení a designu  
Kaštanová 515/125a  
620 00 Brno-Tuřany  
e-mail: vaclav.hajek@presbeton.cz



### Otevírací doba pro rok 2024

pondělí – pátek	9.00 – 18.00
sobota	9.00 – 13.00
neděle	zavřeno



# NÁVRH EXTERIÉRU ZDARMA

Plánujete stavební úpravy zahrady nebo okolí svého domu a nemůžete se rozhodnout jak dál? Řešíte plochu větší než 50 m<sup>2</sup> nebo plot o délce minimálně 10 bm? Chcete kombinovat více formátů, barev či povrchů? Víte, že chcete použít výrobky z produkce firmy PRESBETON?

## Centrum venkovní architektury Vám zdarma zpracuje grafický návrh Vašeho exteriéru.

Zabýváme se řešením exteriérů, okolí rodinných domů, bazénů, oplocení, volných prostranství, odpočinkových ploch a sportovních zón. Při návrhu dbáme na vhodnost estetického ztvárnění vzhledem k použitému materiálu a na detaily celkových kompozičních řešení. Současně se zabýváme návrhem atypů a nových výrobků venkovní architektury.

## CO OD VÁS BUDEME POTŘEBOVAT?

Napište nám, co přesně potřebujete navrhout – zpevněnou plochu před garáž, zahradní chodník, dlažbu okolo bazénu, terasu, plot, zídku apod.

- Pokud se jedná o dlažbu, potřebujeme znát velikost plochy, typ dlažby, fotografii místa, okótovaný nákres plochy aj.
- V případě plotu uveďte jeho délku a výšku, typ tvarovek, počet sloupků, fotografii místa, okótovaný nákres plotu aj.
- Popište svoji představu o celkové kompozici úpravy plochy.

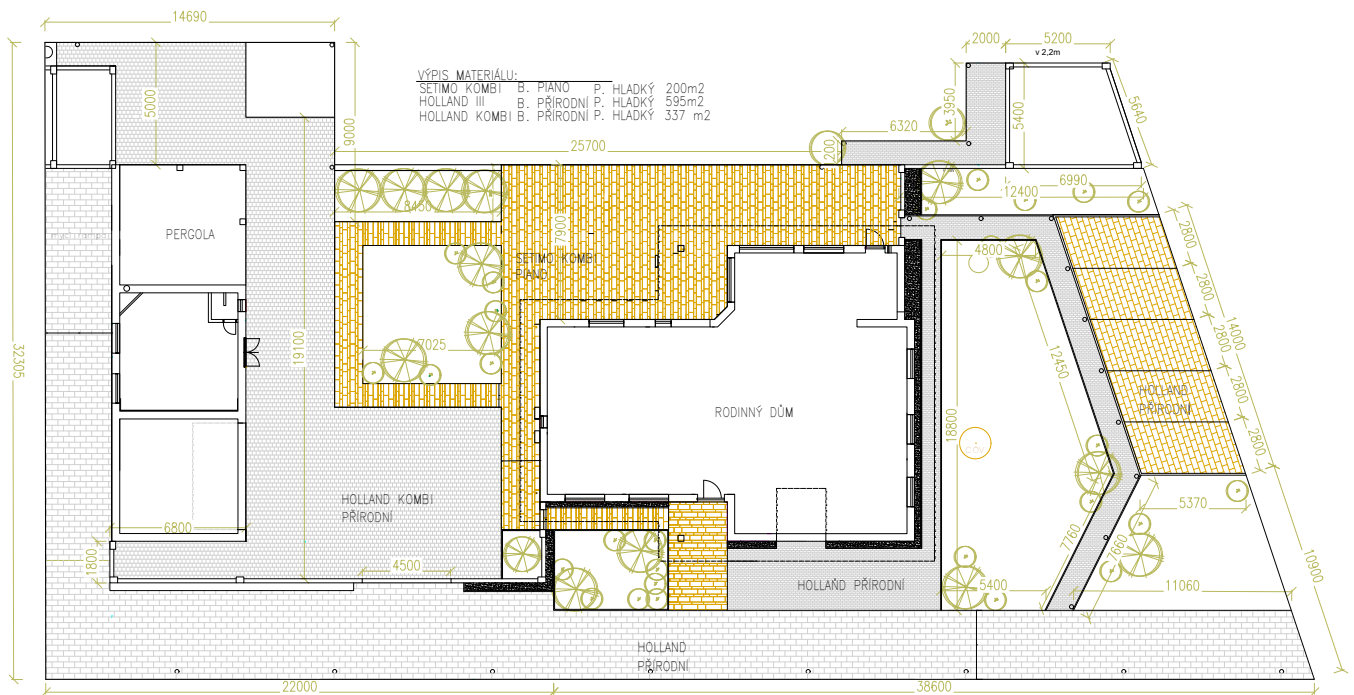

Ilustrační foto

## JAK MOHU POŽÁDAT O GRAFICKÝ NÁVRH?

Máte-li o službu zájem, stačí zaslat e-mail s potřebnými údaji na adresu: [venkovni.architektura@presbeton.cz](mailto:venkovni.architektura@presbeton.cz). V případě jakýchkoliv dotazů volejte na číslo +420 730 545 428, nebo +420 605 390 459 (9.00–16.00).

Termíny pro zpracování jsou dány rozsahem požadavku a pracovní vytížeností centra. Pohybují se od 2–20 dnů. Samotná komunikace pak bude probíhat dle rozsahu činností následovně:

- **elektronicky** (e-mail)
- **telefonicky**
- **osobně** (pouze výjimečně v případě náročnějších projektů)

## CO OD NÁS OBDRŽÍTE?

Vytvoříme finální 2D grafický návrh, který bude obsahovat informace o množství požadovaných výrobků (m<sup>2</sup>, bm, kusy) a okótovaný půdorys nebo pohled.

**Upozorňujeme, že se nejedná o projektovou dokumentaci a tento grafický návrh nemá sloužit jako podklad k provádění stavby. Je primárně určen k objednání potřebného množství materiálu, které si následně zákazník objedná u vybraného smluvního prodejce.**

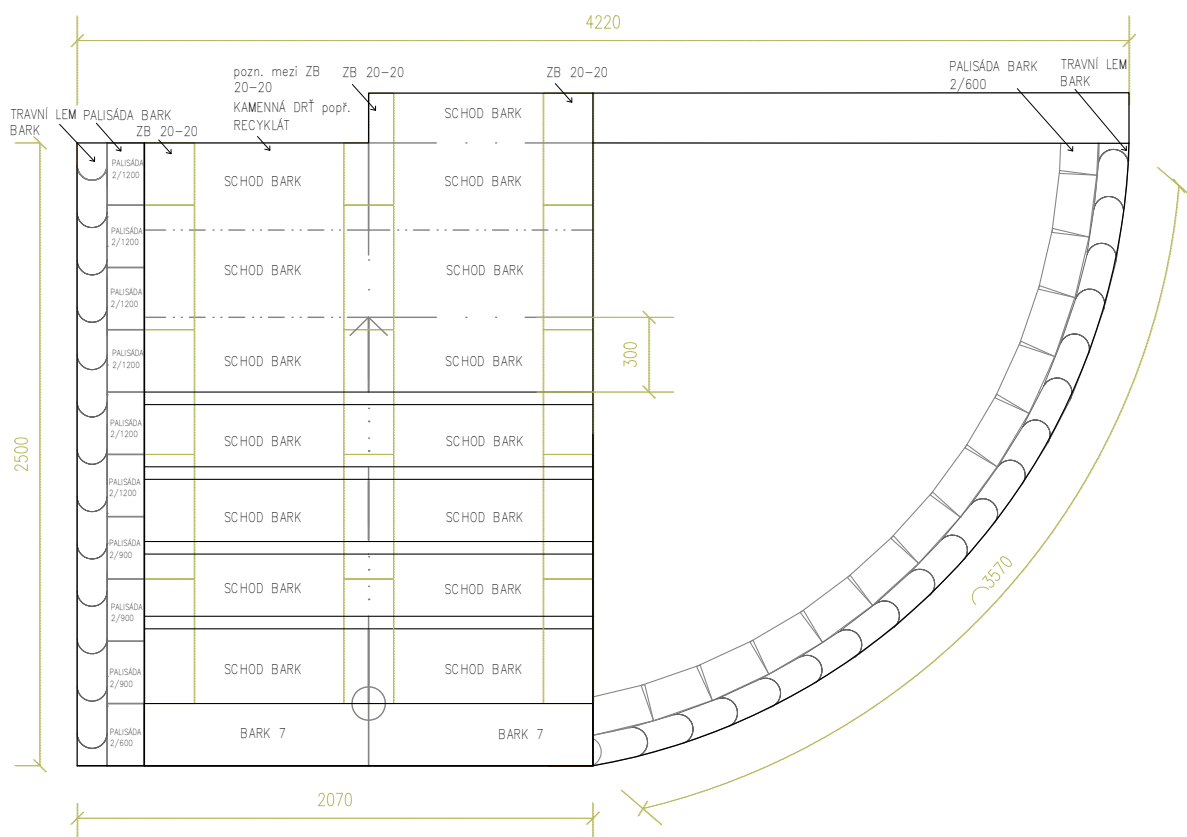

**Přesné podmínky pro poskytnutí této služby najdete na [www.presbeton.cz](http://www.presbeton.cz).**



Ilustrační foto

# PALETOVÉ HOSPODÁŘSTVÍ

Zboží je obvykle dodáváno na následujících druzích palet:

druh a rozměr palety	hmotnost palety (kg)	cena Kč/ks bez DPH		cena Kč/ks s DPH	
		prodej	výkup	prodej	výkup
EUR 120 × 80	20				
M 120 × 90	22				

V tabulce jsou uvedeny výkupní ceny bezvadných palet.



Kupující má právo vrátit nebo vyměnit (při další dodávce na započtení ceny palet této dodávky) prodávajícímu palety stejného druhu, nepoškozené a k dalším expedicím použitelné, a to do 6 měsíců ode dne dodávky, pokud není smluvně stanoveno jinak. Podmínkou pro zpětný výkup/odběr palet je jejich bezvadný stav v souladu s požadavky norem UIC435 – 2 a ČSN 269110, případně také s technickou dokumentací palet PRESBETON. Při vrácení palet je nutné předložit doklady (uvést čísla dodacího listu, faktury, případně daňového dokladu), ke kterým se dané obaly vztahují. Bez těchto údajů nelze palety odkoupit/převzít od kupujícího zpět. Palety stejného druhu lze prodávajícímu odkoupit/předat jen v místě původní dodávky, pokud není smluvně stanoveno jinak. Dodání palet je považováno za zdanitelné plnění, k uvedeným cenám palet bude

účtována DPH dle platných předpisů. Změna druhu palet, případně paletizace výrobků na paletě firmy PRESBETON vyhrazena.

V případě nesprávného uložení palet na automobilu si vyhrazujeme právo účtovat poplatek za přeskládání. Poplatek bude účtován ve výši 500 Kč za každou započatou hodinu.

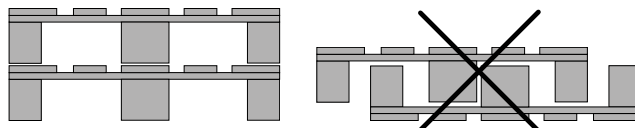

## PODMÍNKY PRO PŘEVZETÍ PALET VYKAZUJÍCÍCH VADY A POŠKOZENÍ

A) Lze převzít tyto palety:

- paleta vykazuje maximálně 2 jednotlivé vady nebo poškození dle Obrázku č. 1 – viz typy poškození 1–4
- výkupní cena takto poškozené palety je 100 Kč/ks (bez DPH)

B) Nelze převzít tyto palety:

- paleta vykazuje více jak 2 jednotlivé vady nebo poškození dle Obrázku č. 1 – viz typy poškození 1–4
- není čitelná alespoň jedna značka chráněného znaku EUR nebo EPAL na každé straně palety, avšak ne vždy tato značka automaticky znamená, že se jedná o paletu EUR
- palety značky WORLD a jiných privátních značek nejsou akceptovatelné

- k opravě byly použity zcela evidentně nepřijatelné díly, např. příliš slabé, úzké, krátké přířezy, svlaky nebo špalíky, desky a špalíky s oblínou a kůrou
- celkový stav palety je tak špatný, že není zaručena únosnost (zpuchřelé, shnilé nebo odštípnuté na více přířezech, svlacích nebo špalcích), čímž může být znečištěno naložené zboží
- palety jsou barevné (červená, modrá, zelená, žlutá aj.), a to buď celé nebo z významné části
- palety, které nelze převzít, mohou být v případě nutnosti uloženy po dobu 10 pracovních dnů, poté budou zlikvidovány
- paleta je pořežána

## SPECIFIKACE POŠKOZENÍ NEBO VADY VÝMĚNNÝCH PROSTÝCH PALET

### Viz. obrázek č. 1

Prostá paleta je nevyměnitelná, musí být opravena nebo vyřazena z provozu, když:

- 1) chybí nebo je šikmo či příčně zlomen jeden přířez nebo svlak,
- 2) jeden krajní přířez opěrné nebo ložné podlahy je tak štípnutý, že je viditelný více než jeden dřík spojovací součásti (hřebíku nebo vrutu),
- 3) více než dva krajní přířezy opěrné nebo ložné podlahy jsou tak odštípnuty, že je v každém z nich viditelný jeden dřík spojovací součásti,
- 4) chybí jeden špalík nebo je zlomený, případně tak odštípnutý, že je viditelný více než jeden dřík spojovací součásti,
- 5) není čitelná alespoň jedna značka železnice a jedna značka chráněného znaku EUR, případně znaku PB u palet PRESBETON.
- 6) neodborně provedená oprava palety v rozporu s požadavky normy UIC435 – 2 a ČSN 269110 případně také technické dokumentace palet PRESBETON.

obrázek č. 1

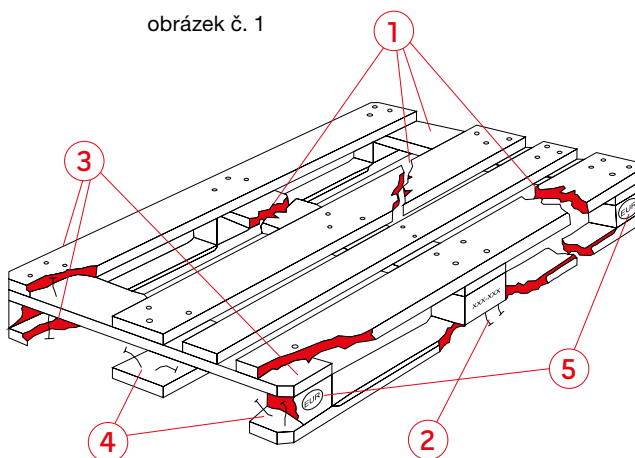

**Pozn.: Výše uvedené podmínky pro převzetí palet vykazujících vady a poškození platí pro palety EUR 120 × 80, M 120 × 90.**

## PALETOVÝ REŽIM V PŘÍPADĚ ATYPICKÝCH PALET

druh a rozměr palety	hmotnost palety (kg)	prodej		výkup	
		cena Kč/ks bez DPH	cena Kč/ks s DPH	cena Kč/ks bez DPH	cena Kč/ks s DPH
200 × 120	65				

**UPOZORNĚNÍ: atypické palety o rozměrech 200 × 120 cm se vykupují zpět pouze v bezvadném stavu.**



200 × 120

### DODÁVKA VÝROBKŮ V NEUCELENÉM PALETOVÉM MNOŽSTVÍ

Dodávka výrobků v množství, které neodpovídá uceleným paletám dle ceníku výrobce, podléhá ručnímu předchystání, zvýšené manipulaci a jako taková bude zpoplatněna částkou 200 Kč/ks bez DPH za každou vychystávanou ceníkovou položku. Platí pro kategorie výrobků A a B.

### KONTAKTNÍ E-MAILOVÉ ADRESY PŘI REKLAMACI VADNÝCH PALET

**Bystrovany** – tomas.gronych@presbeton.cz  
**Drahotuše** – helena.janotova@presbeton.cz  
**Chválkovice** – katerina.novotna@presbeton.cz  
**Lužec** – petr.zboril@presbeton.cz  
**Pardubice** – pardubice@presbeton.cz  
**Poříčí** – porici@presbeton.cz  
**Slavíč** – marketa.murinova@presbeton.cz

# KONTAKTY

## SÍDLO FIRMY

### **PRESBETON Nova, s.r.o.**

U panelárny 594/6c, Chválkovice, 779 00 Olomouc

Infolinka: +420 587 419 162

fax: +420 587 429 257

e-mail: info@presbeton.cz

## VÝROBNÍ ZÁVODY

### **Bystrovany**

PRESBETON Nova, s.r.o.

Droždínská 215, 779 00 Olomouc-Bystrovany

tel.: +420 587 419 162

fax: +420 587 419 180

e-mail: bystrovany@presbeton.cz

### **Chválkovice**

PRESBETON Nova, s.r.o.

U panelárny 594/6c, Chválkovice, 779 00 Olomouc

tel.: +420 587 429 171

fax: +420 587 429 172

e-mail: chvalkovice@presbeton.cz

### **Lužec nad Vltavou**

PRESBETON Nova, s.r.o.

9. května 259, 277 06 Lužec nad Vltavou

tel.: +420 312 777 167

fax: +420 312 777 199

e-mail: luzec@presbeton.cz

### **Slavič**

PRESBETON Nova, s.r.o.

Slavič 118, 753 61 Hranice VII-Slavič

tel.: +420 581 616 236, +420 581 616 066

fax: +420 581 616 827

e-mail: slavice@presbeton.cz

## PRODEJNÍ MÍSTA

### **Pardubice**

Doubřavice 187

533 53 Pardubice

tel.: +420 466 414 044-5, +420 603 200 487

fax: +420 466 632 068

e-mail: pardubice@presbeton.cz

### **Poříčí nad Sázavou**

Městečko 122, 257 22 Nespeky

tel.: +420 317 778 005, +420 317 778 012

fax: +420 317 778 013

e-mail: porici@presbeton.cz

## SÍDLO FIRMY

### **PRESBETON Drahotuše, s.r.o.**

U panelárny 594/6c, Chválkovice, 779 00 Olomouc

Infolinka: +420 581 616 150

(infolinka pro dotazy k plošným dlažbám)

e-mail: drahotuse@presbeton.cz

## VÝROBNÍ ZÁVOD

### **Drahotuše**

PRESBETON Drahotuše, s.r.o.

Hranická 272, 753 61 Drahotuše

tel.: +420 581 616 150

e-mail: drahotuse@presbeton.cz

## SÍDLO FIRMY

### **PRESBETON Slovakia, s.r.o.**

Zlatovská 1910, 911 05 Trenčín

tel.: +421 904 580 101, +421 911 843 882

e-mail: trencin@presbeton.sk

## VÝROBNÍ ZÁVOD

### **Trenčín**

Zlatovská 1910, 911 05 Trenčín

tel.: +421 904 580 101, +421 911 843 882

e-mail: trencin@presbeton.sk

## SLUŽBY

### **Stavební závod**

tel.: +420 587 429 229

e-mail: stavebni.zavod@presbeton.cz

### **Centrum venkovní architektury**

tel.: +420 730 545 428, +420 605 390 459

e-mail: venkovni.architektura@presbeton.cz

# POZNÁMKY







