

**RONAL**

# ANNEA

CENÍK 2024 / 2025

Crafted for wellbeing.



**RONAL**GROUP

# ANNEA

## JEDNODUCHOST & ELEGANCE

**ANNEA** - minimalismus a klasika v té nejčistší podobě. Jednoduché linie, jemné detaily a decentně podtržené kontury. Bezrámová řada sprchových zástěn Annea se vyznačuje nadčasovou jednoduchostí a maximálním komfortem. Ideální řešení pro Vaši moderní a elegantní koupelnu.



V nabídce následující varianty dveří a bočních stěn:

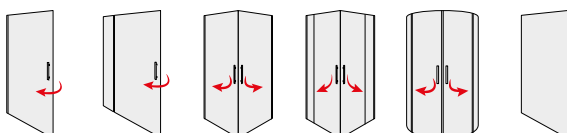



# ANNEA

NOVINKA

SAFETY  
GLASS  
6 MM

1

STAND.  
2000 MM

MAX.  
1000 MM

MAX.  
1200 MM

AQUA  
PERLE



EN 14428  
A1 2008



ALU  
CHROM

BLACK  
LINE

↑  
Vysvětlivky  
k pictogramům  
naleznete  
na vnitřní zadní  
straně obálky.



AN1CG + ANT1 | aluchrom (50), čiré sklo (07)



AN1CG + ANT | černá matná (06), čiré sklo (07)



AN1CG + V.ANE | černá matná (06), čiré sklo (07)

## OBJEDNACÍ KÓD NALEZNETE V BÉŽOVÝCH POLÍCH:

**AN1C G 0750 06 07** = ANNEA jednokřídlé dveře, panty vlevo, šířka 750 mm, výška 2000 mm, černá matná, čiré sklo

### AN1C | JEDNOKŘÍDLÉ DVEŘE

6mm bezpečnostní sklo | panty se zdvihovým mechanismem zapuštěné na vnitřní straně skla | otvírání pouze ven | magnetické těsnění

#### STANDARDNÍ ROZMĚRY <sup>1)</sup>

STANDARDNÍ ROZMĚRY <sup>1)</sup>			Typ	Panty	Šířka	Barva	Sklo	
Šířka	Šířka vstupu	Výška	Kód	G=vlevo D=vpravo	Rozměr	06=černá matná 50=aluchrom	07=čiré	
700	595	2000	<b>AN1C</b>	x	<b>070</b>	<b>xx</b>	<b>07</b>	10 640 Kč
750	645	2000	<b>AN1C</b>	x	<b>075</b>	<b>xx</b>	<b>07</b>	10 870 Kč
800	695	2000	<b>AN1C</b>	x	<b>080</b>	<b>xx</b>	<b>07</b>	10 970 Kč
900	795	2000	<b>AN1C</b>	x	<b>090</b>	<b>xx</b>	<b>07</b>	11 430 Kč
1000	895	2000	<b>AN1C</b>	x	<b>100</b>	<b>xx</b>	<b>07</b>	11 760 Kč

#### ZVLÁŠTNÍ ROZMĚRY <sup>2)</sup>

700-1000	dle šířky dveří	2000	<b>AN1C</b>	x	<b>SM1</b>	<b>xx</b>	<b>07</b>	12 530 Kč
----------	-----------------	------	-------------	---	------------	-----------	-----------	-----------

#### INSTALAČNÍ SET PRO MONTÁŽ DO NIKY

(NUTNO OBJEDNAT POUZE PRO MONTÁŽ DO NIKY)

Typ		Barva	
Výška dveří (mm)	Kód	06=černá matná 50=aluchrom	
2000	<b>V.ANE.</b>	<b>xx</b>	1 130 Kč

#### PRAHOVÁ LIŠTA PRO OPTIMÁLNÍ TĚSNOST <sup>4)</sup>

volitelné příslušenství | výška prahové lišty 5 mm



Typ		Barva	
Délka (mm)	Kód	06=černá matná 50=aluchrom	
1000	<b>S.ANE.</b>	<b>xx</b>	950 Kč

PRODUKTY SKLADEM

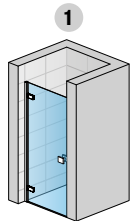

AN1CG + V.ANE

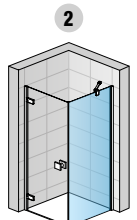
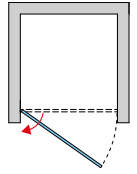

AN1CG + ANT

### ANT | BOČNÍ STĚNA V 90°

6mm bezpečnostní sklo | rohová vzpěra

#### STANDARDNÍ ROZMĚRY <sup>1) 3)</sup>

STANDARDNÍ ROZMĚRY <sup>1) 3)</sup>		Typ	Šířka	Barva	Sklo	
Šířka	Výška	Kód	Rozměr	06=černá matná 50=aluchrom	07=čiré	
700	2000	<b>ANT</b>	<b>0700</b>	<b>xx</b>	<b>07</b>	7 080 Kč
750	2000	<b>ANT</b>	<b>0750</b>	<b>xx</b>	<b>07</b>	7 290 Kč
800	2000	<b>ANT</b>	<b>0800</b>	<b>xx</b>	<b>07</b>	7 510 Kč
900	2000	<b>ANT</b>	<b>0900</b>	<b>xx</b>	<b>07</b>	7 740 Kč
1000	2000	<b>ANT</b>	<b>1000</b>	<b>xx</b>	<b>07</b>	8 080 Kč
1200	2000	<b>ANT</b>	<b>1200</b>	<b>xx</b>	<b>07</b>	8 630 Kč

#### ZVLÁŠTNÍ ROZMĚRY <sup>2)</sup>

300 - 1200	2000	<b>ANT</b>	<b>SM1</b>	<b>xx</b>	<b>07</b>	13 100 Kč
------------	------	------------	------------	-----------	-----------	-----------

### ANT1 | BOČNÍ STĚNA V 90°

6mm bezpečnostní sklo | stabilizační vzpěra

#### STANDARDNÍ ROZMĚRY <sup>1) 3)</sup>

STANDARDNÍ ROZMĚRY <sup>1) 3)</sup>		Typ	Šířka	Barva	Sklo	
Šířka	Výška	Kód	Rozměr	06=černá matná 50=aluchrom	07=čiré	
700	2000	<b>ANT1</b>	<b>0700</b>	<b>xx</b>	<b>07</b>	7 080 Kč
750	2000	<b>ANT1</b>	<b>0750</b>	<b>xx</b>	<b>07</b>	7 290 Kč
800	2000	<b>ANT1</b>	<b>0800</b>	<b>xx</b>	<b>07</b>	7 510 Kč
900	2000	<b>ANT1</b>	<b>0900</b>	<b>xx</b>	<b>07</b>	7 740 Kč
1000	2000	<b>ANT1</b>	<b>1000</b>	<b>xx</b>	<b>07</b>	8 080 Kč
1200	2000	<b>ANT1</b>	<b>1200</b>	<b>xx</b>	<b>07</b>	8 630 Kč

#### ZVLÁŠTNÍ ROZMĚRY <sup>2)</sup>

300 - 1200	2000	<b>ANT1</b>	<b>SM1</b>	<b>xx</b>	<b>07</b>	13 100 Kč
------------	------	-------------	------------	-----------	-----------	-----------

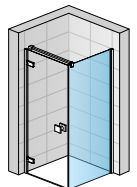

AN1CG + ANT1

### PŘESTAVNÉ ŠÍŘKY

Stavební připravenost niky po obložení

Instalační rozměry vaničky - od svislého obkladu po vnější hranu vaničky

Stavební připravenost dlažby pro zástěnu standardních rozměrů

Standardní rozměry	1		2		Montáž na dlažbu (střed skla)	
	Dveře v nise (-16 mm; 0 mm)	Dveře + boční stěna v 90° (-16 mm; 0 mm)	Boční stěna v 90° (-15 mm; +2 mm)	Dveře + boční stěna v 90° (-6 mm; +10 mm)	Boční stěna v 90° (-7 mm; +10 mm)	
Šířka						
700	684-700	684-700	685-702	668	668	
750	734-750	734-750	735-752	718	718	
800	784-800	784-800	785-802	768	768	
900	884-900	884-900	885-902	868	868	
1000	984-1000	984-1000	985-1002	968	968	
1200	-	-	1185-1202	-	1168	
Zvláštní rozměry	(-6 mm; +10 mm)	(-6 mm; +10 mm)	(-5 mm; +12 mm)	(-6 mm; +10 mm)	(-7 mm; +10 mm)	
např.: 865	859-875	859-875	860-877	865	865	

### POZNÁMKY

- 1) - V PŘÍPADĚ MONTÁŽE NA DLAŽBU JE NUTNO ZVÍT V ÚVAHU ROZDÍL MEZI NOMINÁLNÍ A FYZICKOU ŠÍŘKOU. VIZ TECHNICKÉ INFORMACE NA KONCI TĚTO KAPITOLY.
- 2) - DO OBJEDNÁVKY JE NUTNO UVĚST, ZDA BUDE MONTÁŽ NA VANÍČKU NEBO NA DLAŽBU (ŠÍŘKA NA STŘED SKLA). VIZ TECH. INFORMACE NA KONCI TĚTO KAPITOLY.
- 3) - SKUTEČNÁ ŠÍŘKA (NA STŘED SKLA) DVEŘÍ S B. STĚNOU JE O 32 MM MENŠÍ NEŽ ŠÍŘKA V OBJEDNACÍM KÓDU (S TOLERANCÍ -6 AŽ +10 MM). VIZ TECH. INFORMACE NA KONCI TĚTO KAPITOLY.
- 4) - DOPORUČUJEME MONTÁŽ S PRAHOVOU LIŠTOU.

**I** Technické informace najdete na konci této kapitoly.

Rozměry v mm. Ceny v Kč bez DPH. Technické změny vyhrazeny. Zvláštní provedení nelze vrátit.

# ANNEA

NOVINKA

SAFETY  
GLASS  
6 MM

1

STAND.  
2000 MM

MAX.  
1200 MM

MAX.  
1200 MM

AQUA  
PERLE



EN 14428  
2008



ALU  
CHROM



AN13G + ANT1 | aluchrom (50), čiré sklo (07)

BLACK  
LINE

GOLD  
BRUSHED

↑  
Vysvětlivky  
k pictogramům  
naleznete  
na vnitřní zadní  
straně obálky.

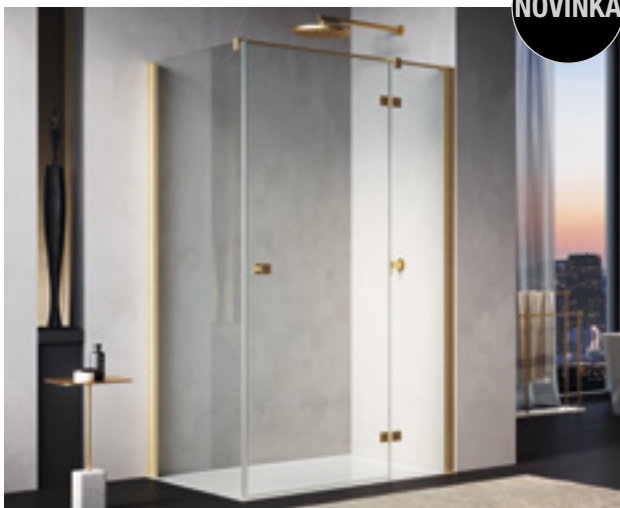

AN13D + ANT1 | gold brushed (13), čiré sklo (07)

NOVINKA



AN13G + V.ANE | černá matná (06), čiré sklo (07)

## OBJEDNACÍ KÓD NALEZNETE V BÉŽOVÝCH POLÍCH:

AN13 G 0750 06 07 = ANNEA jednokřídlové dveře s pevnou stěnou v rovině, panty vlevo, výška 2000 mm, šířka 750 mm, černá matná, čiré sklo

### AN13 | JEDNOKŘÍDLÉ DVEŘE S PEVNOU STĚNOU V ROVINĚ - S VYROVNÁVACÍM PROFILEM

6mm bezpečnostní sklo | panty se zdvihovým mechanismem zapuštěné na vnitřní straně skla | otvírání pouze ven | magnetické těsnění | rohová vzpěra

#### STANDARDNÍ ROZMĚRY <sup>1)</sup>

					Typ	Panty	Šířka	Barva	Sklo
Šířka	Šířka křídla dveří	Šířka vstupu	Šířka pevného dílu	Výška	Kód	G=vlevo D=vpravo	Rozměr	06=černá matná 50=aluchrom 13=gold brushed	07=čiré
750	503	460	247	2000	AN13	x	0750	xx	07
800	553	510	247	2000	AN13	x	0800	xx	07
900	603	560	297	2000	AN13	x	0900	xx	07
1000	703	660	297	2000	AN13	x	1000	xx	07
1100	753	710	347	2000	AN13	x	1100	xx	07
1200	803	760	397	2000	AN13	x	1200	xx	07

#### ZVLÁŠTNÍ ROZMĚRY <sup>2)</sup>

750-1200	dle šířky dveří	2000	AN13	x	SM1	xx	07	18 580 / 22 300 Kč
----------	-----------------	------	------	---	-----	----	----	--------------------

#### INSTALAČNÍ SET PRO MONTÁŽ DO NIKY

(NUTNO OBJEDNAT POUZE PRO MONTÁŽ DO NIKY)

Typ		Barva
	Kód	06=černá matná 50=aluchrom 13=gold brushed
2000	V.ANE.	xx 1 130 / 1 360 Kč

#### PRAHOVÁ LIŠTA PRO OPTIMÁLNÍ TĚSNOST <sup>4)</sup>

volitelné příslušenství | výška prahové lišty 5 mm



Typ		Barva
Délka (mm)	Kód	06=černá matná 50=aluchrom 13=gold brushed
1000	S.ANE.	xx 950 / 1 140 Kč

PRODUKTY SKLADEM

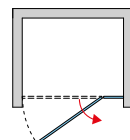
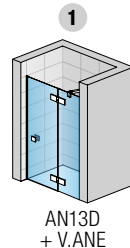

### ANT | BOČNÍ STĚNA V 90°

6mm bezpečnostní sklo | rohová vzpěra

#### STANDARDNÍ ROZMĚRY <sup>1) 3)</sup>

		Typ	Šířka	Barva	Sklo
Šířka	Výška	Kód	Rozměr	06=černá matná 50=aluchrom	07=čiré
700	2000	ANT	0700	xx	07 7 080 Kč
750	2000	ANT	0750	xx	07 7 290 Kč
800	2000	ANT	0800	xx	07 7 510 Kč
900	2000	ANT	0900	xx	07 7 740 Kč
1000	2000	ANT	1000	xx	07 8 080 Kč
1200	2000	ANT	1200	xx	07 8 630 Kč

#### ZVLÁŠTNÍ ROZMĚRY <sup>2)</sup>

300 - 1200	2000	ANT	SM1	xx	07 13 100 Kč
------------	------	-----	-----	----	--------------

### ANT1 | BOČNÍ STĚNA V 90°

6mm bezpečnostní sklo | stabilizační vzpěra

#### STANDARDNÍ ROZMĚRY <sup>1) 3)</sup>

		Typ	Šířka	Barva	Sklo
Šířka	Výška	Kód	Rozměr	06=černá matná 50=aluchrom 13=gold brushed	07=čiré
700	2000	ANT1	0700	xx	07 7 080 / 8 500 Kč
750	2000	ANT1	0750	xx	07 7 290 / 8 750 Kč
800	2000	ANT1	0800	xx	07 7 510 / 9 020 Kč
900	2000	ANT1	0900	xx	07 7 740 / 9 290 Kč
1000	2000	ANT1	1000	xx	07 8 080 / 9 700 Kč
1200	2000	ANT1	1200	xx	07 8 630 / 10 360 Kč

#### ZVLÁŠTNÍ ROZMĚRY <sup>2)</sup>

300 - 1200	2000	ANT1	SM1	xx	07 13 100 / 15 720 Kč
------------	------	------	-----	----	-----------------------

### PŘESTAVNÉ ŠÍŘKY

Stavební připravenost niky po obložení

Instalační rozměry vaničky - od svislého obkladu po vnější hranu vaničky

Stavební připravenost dlažby pro zástěnu standardních rozměrů

Standardní rozměry	1			2		Montáž na dlažbu (střed skla)	
	Šířka	Dveře v nise (-17 mm; 0 mm)	Dveře + boční stěna v 90° (-17 mm; 0 mm)	Boční stěna v 90° (-17 mm; 0 mm)	Dveře + boční stěna v 90° (-7 mm; +10 mm)	Boční stěna v 90° (-7 mm; +10 mm)	
700	-	-	-	683-700	-	668	
750	733-750	733-750	733-750	733-750	718	718	
800	783-800	783-800	783-800	783-800	768	768	
900	883-900	883-900	883-900	883-900	868	868	
1000	983-1000	983-1000	983-1000	983-1000	968	968	
1100	1083-1100	1083-1100	-	-	1068	-	
1200	1183-1200	1183-1200	1183-1200	1183-1200	1168	1168	
<b>Zvláštní rozměry</b>	(-7 mm; +10 mm)	(-7 mm; +10 mm)	(-7 mm; +10 mm)		(-7 mm; +10 mm)	(-7 mm; +10 mm)	
např.: 865	858-875	858-875	858-875		865	865	

### POZNÁMKY

- 1) - V PŘÍPADĚ MONTÁŽE NA DLAŽBU JE NUTNO VZÍT V ÚVAHU ROZDÍL MEZI NOMINÁLNÍ A FYZICKOU ŠÍŘKOU. VIZ TECHNICKÉ INFORMACE NA KONCI TĚTO KAPITOLY.
- 2) - DO OBJEDNÁVKY JE NUTNO UVĚST, ZDA BUDE MONTÁŽ NA VANÍČKU NEBO NA DLAŽBU (ŠÍŘKA NA STŘED SKLA). VIZ TECH. INFORMACE NA KONCI TĚTO KAPITOLY.
- 3) - SKUTEČNÁ ŠÍŘKA (NA STŘED SKLA) DVEŘÍ S B. STĚNOU ANT JE O 32 MM MENŠÍ NEŽ ŠÍŘKA U OBJEDNACÍM KÓDU (S TOLERANCÍ -7 AŽ +10 MM) VIZ TECH. INFORMACE NA KONCI TĚTO KAPITOLY.
- 4) - DOPORUČUJEME MONTÁŽ S PRAHOVOU LIŠTOU.

**I** Technické informace najdete na konci této kapitoly.

Rozměry v mm. Ceny v Kč bez DPH. Technické změny vyhrazeny. Zvláštní provedení nelze vrátit.

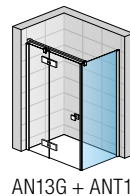
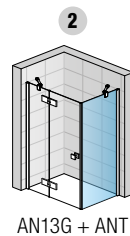

# ANNEA

NOVINKA

SAFETY  
GLASS  
6 MM

1

STAND.  
2000 MM

MAX.  
1200 MM

MAX.  
1200 MM

AQUA  
PERLE

EN 14428  
2008

ALU  
CHROM



AN13WG + ANTW1 | aluchrom (50), čiré sklo (07)

BLACK  
LINE

NOVINKA

GOLD  
BRUSHED

↑  
Vysvětkivky  
k piktogramům  
naleznete  
na vnitřní zadní  
straně obálky.



AN13WD + ANTW1 | gold brushed (13), čiré sklo (07)



AN13WG + V.ANE | černá matná (06), čiré sklo (07)



## OBJEDNACÍ KÓD NALEZNETE V BĚŽOVÝCH POLÍCH:

AN13W G 0750 06 07 = ANNEA jednokřídlé dveře s pevnou stěnou v rovině - s L-kováním, panty vlevo, výška 2000 mm, šířka 750 mm, černá matná, čiré sklo

### AN13W | JEDNOKŘÍDLÉ DVEŘE S PEVNOU STĚNOU V ROVINĚ - S L-KOVÁNÍM

6mm bezpečnostní sklo | panty se zdvihovým mechanismem zapuštěné na vnitřní straně skla | otvírání pouze ven | magnetické těsnění | rohová vzpěra

#### STANDARDNÍ ROZMĚRY <sup>1)</sup>

Typ		Panty		Šířka		Barva		Sklo		
Šířka	Šířka křídla dveří	Šířka vstupu	Šířka pevného dílu	Výška	Kód	G=vlevo D=vpravo	Rozměr	06=černá matná 50=aluchrom 13=gold brushed	07=čiré	
750	503	460	247	2000	AN13W	x	0750	xx	07	12 760 / 15 320 Kč
800	553	510	247	2000	AN13W	x	0800	xx	07	12 890 / 15 470 Kč
900	603	560	297	2000	AN13W	x	0900	xx	07	13 270 / 15 930 Kč
1000	703	660	297	2000	AN13W	x	1000	xx	07	13 670 / 16 410 Kč
1100	753	710	347	2000	AN13W	x	1100	xx	07	14 040 / 16 850 Kč
1200	803	760	397	2000	AN13W	x	1200	xx	07	14 410 / 17 300 Kč

#### ZVLÁŠTNÍ ROZMĚRY <sup>2)</sup>

750-1200	dle šířky dveří	2000	AN13W	x	SM1	xx	07	21 360 / 25 640 Kč
----------	-----------------	------	-------	---	-----	----	----	--------------------

#### INSTALAČNÍ SET PRO MONTÁŽ DO NIKY

(NUTNO OBJEDNAT POUZE PRO MONTÁŽ DO NIKY)

Typ		Barva	
Výška dveří (mm)	Kód	06=černá matná 50=aluchrom 13=gold brushed	
2000	V.ANE.	xx	1 130 / 1 360 Kč

#### PRAHOVÁ LIŠTA PRO OPTIMÁLNÍ TĚSNOST <sup>4)</sup>

volitelné příslušenství | výška prahové lišty 5 mm



Typ		Barva	
Délka (mm)	Kód	06=černá matná 50=aluchrom 13=gold brushed	
1000	S.ANE.	xx	950 / 1 140 Kč

PRODUKTY SKLADEM

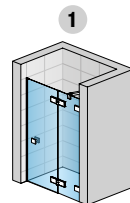

AN13WD + V.ANE

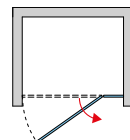

AN13WG + ANTW

### ANTW | BOČNÍ STĚNA V 90° - S L-KOVÁNÍM

6mm bezpečnostní sklo | rohová vzpěra

#### STANDARDNÍ ROZMĚRY <sup>1) 3)</sup>

Typ		Šířka		Barva		Sklo	
Šířka	Výška	Kód	Rozměr	06=černá matná 50=aluchrom	07=čiré		
700	2000	ANTW	0700	xx	07	7 800 Kč	
750	2000	ANTW	0750	xx	07	8 020 Kč	
800	2000	ANTW	0800	xx	07	8 270 Kč	
900	2000	ANTW	0900	xx	07	8 520 Kč	
1000	2000	ANTW	1000	xx	07	8 890 Kč	
1200	2000	ANTW	1200	xx	07	9 500 Kč	

#### ZVLÁŠTNÍ ROZMĚRY <sup>2)</sup>

300 - 1200	2000	ANTW	SM1	xx	07	14 410 Kč	
------------	------	------	-----	----	----	-----------	--

### ANTW1 | BOČNÍ STĚNA V 90° - S L-KOVÁNÍM

6mm bezpečnostní sklo | stabilizační vzpěra

#### STANDARDNÍ ROZMĚRY <sup>1) 3)</sup>

Typ		Šířka		Barva		Sklo	
Šířka	Výška	Kód	Rozměr	06=černá matná 50=aluchrom 13=gold brushed	07=čiré		
700	2000	ANTW1	0700	xx	07	7 800 / 9 360 Kč	
750	2000	ANTW1	0750	xx	07	8 020 / 9 630 Kč	
800	2000	ANTW1	0800	xx	07	8 270 / 9 930 Kč	
900	2000	ANTW1	0900	xx	07	8 520 / 10 230 Kč	
1000	2000	ANTW1	1000	xx	07	8 890 / 10 670 Kč	
1200	2000	ANTW1	1200	xx	07	9 500 / 11 400 Kč	

#### ZVLÁŠTNÍ ROZMĚRY <sup>2)</sup>

300 - 1200	2000	ANTW1	SM1	xx	07	14 410 / 17 300 Kč	
------------	------	-------	-----	----	----	--------------------	--

## PŘÍSLUŠENSTVÍ VIZ STR. 22

### PŘESTAVNÉ ŠÍŘKY

Stavební připravenost niky po obložení

Instalační rozměry vaničky - od svislého obkladu po vnější hranu vaničky

Stavební připravenost dlažby pro zástěnu standardních rozměrů

Standardní rozměry	1		2		Montáž na dlažbu (střed skla)	
	Šířka	Dveře v nise (-5 mm; +5 mm)	Dveře + boční stěna v 90° (-5 mm; +5 mm)	Boční stěna v 90° (-5 mm; +5 mm)	Dveře + boční stěna v 90° (-5 mm; +5 mm)	Boční stěna v 90° (-5 mm; +5 mm)
700	-	-	-	695-705	-	677
750	745-755	745-755	745-755	745-755	727	727
800	795-805	795-805	795-805	795-805	777	777
900	895-905	895-905	895-905	895-905	877	877
1000	995-1005	995-1005	995-1005	995-1005	977	977
1100	1095-1105	1095-1105	-	-	1077	-
1200	1195-1205	1195-1205	1195-1205	1195-1205	1177	1177
<b>Zvláštní rozměry</b>	(-5 mm; +5 mm)	(-5 mm; +5 mm)	(-5 mm; +5 mm)	(-5 mm; +5 mm)	(-5 mm; +5 mm)	(-5 mm; +5 mm)
např.: 865	860-870	860-870	860-870	860-870	865	865

## POZNÁMKY

- 1) - V PŘÍPADĚ MONTÁŽE NA DLAŽBU JE NUTNO VZÍT V ÚVAHU ROZDÍL MEZI NOMINÁLNÍ A FYZICKOU ŠÍŘKOU. VIZ TECHNICKÉ INFORMACE NA KONCI TĚTO KAPITOLY.
- 2) - DO OBJEDNÁVKY JE NUTNO UVĚST, ZDA BUDE MONTÁŽ NA VANÍČKU NEBO NA DLAŽBU (ŠÍŘKA NA STŘED SKLA). VIZ TECH. INFORMACE NA KONCI TĚTO KAPITOLY.
- 3) - SKUTEČNÁ ŠÍŘKA (NA STŘED SKLA) DVEŘÍ S B. STĚNOU JE O 32 MM MENŠÍ NEŽ ŠÍŘKA V OBJEDNACÍM KÓDU (S TOLERANCÍ -5 AŽ +5 MM). VIZ TECH. INFORMACE NA KONCI TĚTO KAPITOLY.
- 4) - DOPORUČUJEME MONTÁŽ S PRAHOVOU LIŠTOU.

**I** Technické informace najdete na konci této kapitoly.

Rozměry v mm. Ceny v Kč bez DPH. Technické změny vyhrazeny. Zvláštní provedení nelze vrátit.

# ANNEA

NOVINKA

SAFETY  
GLASS  
6 MM

1

STAND.  
2000 MM

MAX.  
1000 MM

AQUA  
PERLE



EN 14428:2008  
A1



ALU  
CHROM

BLACK  
LINE



AN1CG + AN1CD | aluchrom (50), čiré sklo (07)

↑  
Vysvětlivky  
k pictogramům  
naleznete  
na vnitřní zadní  
straně obálky.



AN1CG + AN1CD | černá matná (06), čiré sklo (07)

## OBJEDNACÍ KÓD NALEZNETE V BÉŽOVÝCH POLÍCH:

**AN1C G 0750 06 07** = ANNEA rohový vstup jednodílný s křídlovými dveřmi, levý díl, šířka 750 mm, výška 2000 mm, černá matná, čiré sklo

## AN1C G+D | ROHOVÝ VSTUP JEDNODÍLNÝ S KŘÍDLOVÝMI DVEŘMI

6mm bezpečnostní sklo | panty se zdvihovým mechanismem zapuštěné na vnitřní straně skla | otvírání pouze ven | magnetické těsnění

PRODUKTY  
SKLADEM

### STANDARDNÍ ROZMĚRY - CENA ZA STRANU <sup>1) 3) 4)</sup>

			Typ	Díl	Šířka	Barva	Sklo		
Šířka	Šířka vstupu	Výška	Kód	G=levý D=pravý	Rozměr	06=černá matná 50=aluchrom	07=čiré		
700	866	2000	AN1C	x	0700	xx	07	10 640 Kč	
750	937	2000	AN1C	x	0750	xx	07	10 870 Kč	
800	1007	2000	AN1C	x	0800	xx	07	10 970 Kč	
900	1149	2000	AN1C	x	0900	xx	07	11 430 Kč	
1000	1290	2000	AN1C	x	1000	xx	07	11 760 Kč	

### ZVLÁŠTNÍ ROZMĚRY - CENA ZA STRANU <sup>2) 4)</sup>

700 - 1000	dle šířky dveří	2000	AN1C	x	SM1	xx	07	12 530 Kč	
------------	-----------------	------	------	---	-----	----	----	-----------	--

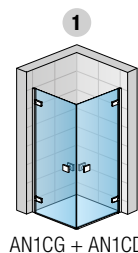

AN1CG + AN1CD

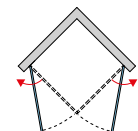

### PRAHOVÁ LIŠTA PRO OPTIMÁLNÍ TĚSNOST <sup>5)</sup>

volitelné příslušenství | výška prahové lišty 5 mm



		Typ	Barva		
Délka (mm)	Kód	06=černá matná 50=aluchrom	xx		
1000	S.ANE.	xx	950 Kč		

## PŘESTAVNÉ ŠÍŘKY

Instalační rozměry vaničky  
- od svislého obkladu po vnější hranu vaničky

Stavební připravenost dlažby  
pro zástěnu standardních rozměrů

Standardní rozměry	1		Montáž na dlažbu (střed skla)
Šířka	Rohový vstup (-14 mm; +2 mm)		Rohový vstup (-6 mm; +10 mm)
700	686-702		668
750	736-752		718
800	786-802		768
900	886-902		868
1000	996-1002		968
Zvláštní rozměry	(-3 mm; +13 mm)		(-6 mm; 10 mm)
např.: 865	862-878		865

## POZNÁMKY

- 1) - V PŘÍPADĚ MONTÁŽE NA DLAŽBU JE NUTNO VZÍT V ÚVAHU ROZDÍL MEZI NOMINÁLNÍ A FYZICKOU ŠÍŘKOU. VIZ TECHNICKÉ INFORMACE NA KONCI TĚTO KAPITOLY.
- 2) - DO OBJEDNÁVKY JE NUTNO UVĚST, ZDA BUDE MONTÁŽ NA VANÍČKU NEBO NA DLAŽBU (ŠÍŘKA NA STŘED SKLA). VIZ TECH. INFORMACE NA KONCI TĚTO KAPITOLY.
- 3) - SKUTEČNÁ ŠÍŘKA (NA STŘED SKLA) JE O 32 MM MENŠÍ NEŽ ŠÍŘKA V OBJEDNACÍM KÓDU (S TOLERANCÍ -6 AŽ +10 MM). VIZ TECH. INFORMACE NA KONCI TĚTO KAPITOLY.
- 4) - ROHOVÝ VSTUP SE SKLÁDÁ Z LEVÉHO A PRAVÉHO DÍLU.
- 5) - DOPORUČUJEME MONTÁŽ S PRAHOVOU LIŠTOU. PRO ROHOVÝ VSTUP JE NUTNO OBJEDNAT 2 KS.

### Technické informace najdete na konci této kapitoly.

Rozměry v mm. Ceny v Kč bez DPH. Technické změny vyhrazeny. Zvláštní provedení nelze vrátit.

# ANNEA

NOVINKA

SAFETY  
GLASS  
6 MM

1

STAND.  
2000 MM

MAX.  
1200 MM

AQUA  
PERLE



EN 14428:2008  
A1



ALU  
CHROM

BLACK  
LINE

GOLD  
BRUSHED

↑  
Vysvětlivky  
k piktogramům  
naleznete  
na vnitřní zadní  
straně obálky.



AN13G + AN13D | aluchrom (50), čiré sklo (07)

NOVINKA



AN13G + AN13D | gold brushed (13), čiré sklo (07)



AN13G + AN13D | černá matná (06), čiré sklo (07)

## OBJEDNACÍ KÓD NALEZNETE V BÉŽOVÝCH POLÍCH:

**AN13 G 0750 06 07** = ANNEA rohový vstup dvoudílný s křídlovými dveřmi - s vyrovnávacím profilem, levý díl, výška 2000 mm, šířka 750 mm, černá matná, čiré sklo

## AN13 G+D | ROHOVÝ VSTUP DVOUDÍLNÝ S KŘÍDLOVÝMI DVEŘMI - S VYROVNÁVACÍM PROFILEM

6mm bezpečnostní sklo | panty se zdvihovým mechanismem zapuštěné na vnitřní straně skla | otvírání pouze ven | magnetické těsnění | 2 rohové vzpěry

PRODUKTY  
SKLADEM

### STANDARDNÍ ROZMĚRY - CENA ZA STRANU <sup>1) 3) 4)</sup>

					Typ	Díl	Šířka	Barva	Sklo	
Šířka	Šířka křídla dveří	Šířka vstupu	Šířka pevného dílu	Výška	Kód	G=levý D=pravý	Rozměr	06=černá matná 50=aluchrom 13=gold brushed	07=čiré	
750	503	670	247	2000	<b>AN13</b>	<b>x</b>	<b>0750</b>	<b>xx</b>	<b>07</b>	11 090 / 13 310 Kč
800	553	740	247	2000	<b>AN13</b>	<b>x</b>	<b>0800</b>	<b>xx</b>	<b>07</b>	11 210 / 13 460 Kč
900	603	810	297	2000	<b>AN13</b>	<b>x</b>	<b>0900</b>	<b>xx</b>	<b>07</b>	11 530 / 13 840 Kč
1000	703	950	297	2000	<b>AN13</b>	<b>x</b>	<b>1000</b>	<b>xx</b>	<b>07</b>	11 880 / 14 260 Kč
1100	753	1020	347	2000	<b>AN13</b>	<b>x</b>	<b>1100</b>	<b>xx</b>	<b>07</b>	12 210 / 14 660 Kč
1200	803	1090	397	2000	<b>AN13</b>	<b>x</b>	<b>1200</b>	<b>xx</b>	<b>07</b>	12 530 / 15 040 Kč

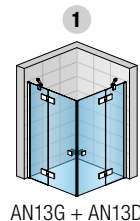

AN13G + AN13D

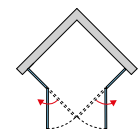

### ZVLÁŠTNÍ ROZMĚRY - CENA ZA STRANU <sup>2) 4)</sup>

750-1200	dle šířky dveří	2000	<b>AN13</b>	<b>x</b>	<b>SM1</b>	<b>xx</b>	<b>07</b>	18 580 / 22 300 Kč
----------	-----------------	------	-------------	----------	------------	-----------	-----------	--------------------

### PRAHOVÁ LIŠTA PRO OPTIMÁLNÍ TĚSNOST <sup>5)</sup>

volitelné příslušenství | výška prahové lišty 5 mm



		Typ	Barva
Délka (mm)	Kód	06=černá matná 50=aluchrom 13=gold brushed	950 / 1 140 Kč
			<b>S.ANE.</b> <b>xx</b>
1000			950 / 1 140 Kč

## PŘESTAVNÉ ŠÍŘKY

Instalační rozměry vaničky  
- od svislého obkladu po vnější hranu vaničky

Stavební připravenost dlažby  
pro zástěnu standardních rozměrů

Standardní rozměry	1	Montáž na dlažbu (střed skla)
Šířka	Rohový vstup (-17 mm; 0 mm)	Rohový vstup (-7 mm; +10 mm)
750	733-750	718
800	783-800	768
900	883-900	868
1000	983-1000	968
1100	1083-1100	1068
1200	1183-1200	1168
Zvláštní rozměry	(-7 mm; +10 mm)	(-7 mm; +10 mm)
např.: 865	858-875	865

## POZNÁMKY

- 1) - V PŘÍPADĚ MONTÁŽE NA DLAŽBU JE NUTNO VZÍT V ÚVAHU ROZDÍL MEZI NOMINÁLNÍ A FYZICKOU ŠÍŘKOU. VIZ TECHNICKÉ INFORMACE NA KONCI TĚTO KAPITOLY.
- 2) - DO OBJEDNÁVKY JE NUTNO UVĚST, ZDA BUDE MONTÁŽ NA VANÍČKU NEBO NA DLAŽBU (ŠÍŘKA NA STŘED SKLA). VIZ TECH. INFORMACE NA KONCI TĚTO KAPITOLY.
- 3) - SKUTEČNÁ ŠÍŘKA (NA STŘED SKLA) JE O 32 MM MENŠÍ NEŽ ŠÍŘKA V OBJEDNACÍM KÓDU (S TOLERANCÍ -7 AŽ +10 MM). VIZ TECH. INFORMACE NA KONCI TĚTO KAPITOLY.
- 4) - ROHOVÝ VSTUP SE SKLÁDÁ Z LEVÉHO A PRAVÉHO DÍLU.
- 5) - DOPORUČUJEME MONTÁŽ S PRAHOVOU LIŠTOU. PRO ROHOVÝ VSTUP JE NUTNO OBJEDNAT 2 KS.

**I** Technické informace najdete na konci této kapitoly.

Rozměry v mm. Ceny v Kč bez DPH. Technické změny vyhrazeny. Zvláštní provedení nelze vrátit.

# ANNEA

NOVINKA

SAFETY  
GLASS  
6 MM

1

STAND.  
2000 MM

MAX.  
1200 MM

AQUA  
PERLE



EN 14428:2008  
A1



ALU  
CHROM

BLACK  
LINE

GOLD  
BRUSHED

↑  
Vysvětlivky  
k pictogramům  
naleznete  
na vnitřní zadní  
straně obálky.



AN13WG + AN13WD | aluchrom (50), čiré sklo (07)

NOVINKA



AN13WG + AN13WD | gold brushed (13), čiré sklo (07)



AN13WG + AN13WD | černá matná (06), čiré sklo (07)

## OBJEDNACÍ KÓD NALEZNETE V BĚŽOVÝCH POLÍCH:

AN13W G 0750 06 07 = ANNEA rohový vstup dvoudílný s křídlovými dveřmi - s L-kováním, levý díl, výška 2000 mm, šířka 750 mm, černá matná, čiré sklo

## AN13W G+D | ROHOVÝ VSTUP DVOUDÍLNÝ S KŘÍDLOVÝMI DVEŘMI - S L-KOVÁNÍM

6mm bezpečnostní sklo | panty se zdvihovým mechanismem zapuštěné na vnitřní straně skla | otvírání pouze ven | magnetické těsnění | 2 rohové vzpěry

PRODUKTY  
SKLADEM

### STANDARDNÍ ROZMĚRY - CENA ZA STRANU <sup>1) 3) 4)</sup>

					Typ	Díl	Šířka	Barva	Sklo	
Šířka	Šířka křídla dveří	Šířka vstupu	Šířka pevného dílu	Výška	Kód	G=levý D=pravý	Rozměr	06=černá matná 50=aluchrom 13=gold brushed	07=čiré	
750	503	670	247	2000	AN13W	x	0750	xx	07	12 760 / 15 320 Kč
800	553	740	247	2000	AN13W	x	0800	xx	07	12 890 / 15 470 Kč
900	603	810	297	2000	AN13W	x	0900	xx	07	13 270 / 15 930 Kč
1000	703	950	297	2000	AN13W	x	1000	xx	07	13 670 / 16 410 Kč
1100	753	1020	347	2000	AN13W	x	1100	xx	07	14 040 / 16 850 Kč
1200	803	1090	397	2000	AN13W	x	1200	xx	07	14 410 / 17 300 Kč

### ZVLÁŠTNÍ ROZMĚRY - CENA ZA STRANU <sup>2) 4)</sup>

750-1200	dle šířky dveří	2000	AN13W	x	SM1	xx	07	21 360 / 25 640 Kč
----------	-----------------	------	-------	---	-----	----	----	--------------------

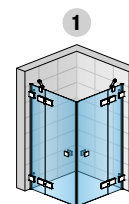

AN13WG  
+ AN13WD

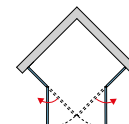

### PRAHOVÁ LIŠTA PRO OPTIMÁLNÍ TĚSNOST <sup>5)</sup>

volitelné příslušenství | výška prahové lišty 5 mm

		Typ	Barva
	Délka (mm)	Kód	06=černá matná 50=aluchrom 13=gold brushed
	1000	S.ANE.	xx 950 / 1 140 Kč

## PŘESTAVNÉ ŠÍŘKY

Instalační rozměry vaničky  
- od svislého obkladu po vnější hranu vaničky

Stavební připravenost dlažby  
pro zástěnu standardních rozměrů

Standardní rozměry	1	Montáž na dlažbu (střed skla)
Šířka	Rohový vstup (-5 mm; +5 mm)	Rohový vstup (-5 mm; +5 mm)
750	745-755	727
800	795-805	777
900	895-905	877
1000	995-1005	977
1100	1095-1105	1077
1200	1195-1205	1177
Zvláštní rozměry	(-5 mm; +5 mm)	(-5 mm; +5 mm)
např.: 865	860-870	865

## POZNÁMKY

- 1) - V PŘÍPADĚ MONTÁŽE NA DLAŽBU JE NUTNO VZÍT V ÚVAHU ROZDÍL MEZI NOMINÁLNÍ A FYZICKOU ŠÍŘKOU. VIZ TECHNICKÉ INFORMACE NA KONCI TĚTO KAPITOLY.
- 2) - DO OBJEDNÁVKY JE NUTNO UVĚST, ZDA BUDE MONTÁŽ NA VANÍČKU NEBO NA DLAŽBU (ŠÍŘKA NA STŘED SKLA). VIZ TECH. INFORMACE NA KONCI TĚTO KAPITOLY.
- 3) - SKUTEČNÁ ŠÍŘKA (NA STŘED SKLA) JE O 32 MM MENŠÍ NEŽ ŠÍŘKA V OBJEDNACÍM KÓDU (S TOLERANCÍ -5 AŽ +5 MM). VIZ TECH. INFORMACE NA KONCI TĚTO KAPITOLY.
- 4) - ROHOVÝ VSTUP SE SKLÁDÁ Z LEVÉHO A PRAVÉHO DÍLU.
- 5) - DOPORUČUJEME MONTÁŽ S PRAHOVOU LIŠTOU. PRO ROHOVÝ VSTUP JE NUTNO OBJEDNAT 2 KS.

**I** Technické informace najdete na konci této kapitoly.

Rozměry v mm. Ceny v Kč bez DPH. Technické změny vyhrazeny. Zvláštní provedení nelze vrátit.

# ANNEA

NOVINKA

SAFETY  
GLASS  
6 MM

1

STAND.  
2000 MM

MAX.  
1000 MM

500  
550 MM

AQUA  
PERLE



EN 14428:2008  
A1



ALU  
CHROM

BLACK  
LINE

↑  
Vysvětlivky  
k piktogramům  
naleznete  
na vnitřní zadní  
straně obálky.



ANR I aluchrom (50), čiré sklo (07)



ANR I černá matná (06), čiré sklo (07)



## OBJEDNACÍ KÓD NALEZNETE V BÉŽOVÝCH POLÍCH:

ANR 55 090 06 07 = ANNEA čtvrtkruh s dvoukřídlými dveřmi, rádius 550 mm, výška 2000 mm, šířka 900 mm, černá matná, čiré sklo

## ANR | ČTVRTKRUH S DVOUKŘÍDLÝMI DVEŘMI

6mm bezpečnostní sklo | panty se zdvihovým mechanismem zapuštěné na vnitřní straně skla | otvírání pouze ven | magnetické těsnění | 2 rohové vzpěry

### STANDARDNÍ ROZMĚRY <sup>1)</sup>

				Typ	Rádius	Šířka	Barva	Sklo		
Šířka A	Šířka vstupu	Šířka pevných dílů B	Výška	Kód	50=500 mm 55=550 mm	Rozměr	06=černá matná 50=aluchrom	07=čiré		
800	810	197	2000	ANR	xx	080	xx	07	23 490 Kč	
900	810	297	2000	ANR	xx	090	xx	07	23 930 Kč	
1000	810	397	2000	ANR	xx	100	xx	07	24 270 Kč	

### ZVLÁŠTNÍ ROZMĚRY <sup>1) 2) 3)</sup>

800 - 1000	dle šířky dveří	2000	ANR	xx	SM1	xx	07	28 620 Kč	
------------	-----------------	------	-----	----	-----	----	----	-----------	--

### PRAHOVÁ LIŠTA PRO OPTIMÁLNÍ TĚSNOST <sup>4)</sup>

volitelné příslušenství | výška prahové lišty 5 mm

		Typ	Rádius	Barva		
	Délka (mm)	Kód	50=500 mm 55=550 mm	06=černá matná 50=aluchrom		
	1000	S.ANR	xx.	xx	1 710 Kč	

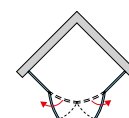
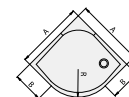
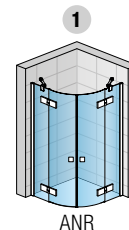

## PŘESTAVNÉ ŠÍŘKY

Standardní rozměry	Instalační rozměry vaničky - od svislého obkladu po vnější hranu vaničky		Stavební připravenost dlažby pro zástěnu standardních rozměrů	
	Šířka	Čtvrtkruh (-17 mm; 0 mm)	Čtvrtkruh (-7 mm; +10 mm)	Montáž na dlažbu (střed skla)
800	783-800	767		
900	883-900	867		
1000	983-1000	967		
Zvláštní rozměry	(-7 mm; +10 mm)		(-7 mm; +10 mm)	
např.: 865	858-875	865		

## POZNÁMKY

- 1) - V PŘÍPADĚ MONTÁŽE NA DLAŽBU JE NUTNO VZÍT V ÚVAHU ROZDÍL MEZI NOMINÁLNÍ A FYZICKOU ŠÍŘKOU. VIZ TECHNICKÉ INFORMACE NA KONCI TĚTO KAPITOLY.
- 2) - DO OBJEDNÁVKY JE NUTNO UVĚST, ZDA BUDE MONTÁŽ NA VANIČKU NEBO NA DLAŽBU (ŠÍŘKA NA STŘED SKLA). VIZ TECH. INFORMACE NA KONCI TĚTO KAPITOLY.
- 3) - SKUTEČNÁ ŠÍŘKA (NA STŘED SKLA) JE O 33 MM MENŠÍ NEŽ ŠÍŘKA V OBJEDNACÍM KÓDU (S TOLERANCÍ -7 AŽ +10 MM). VIZ TECH. INFORMACE NA KONCI TĚTO KAPITOLY.
- 4) - DOPORUČUJEME MONTÁŽ S PRAHOVOU LIŠTOU.

**I** Technické informace najdete na konci této kapitoly.

Rozměry v mm. Ceny v Kč bez DPH. Technické změny vyhrazeny. Zvláštní provedení nelze vrátit.

## VLASTNOSTI

	Bezpečnostní sklo, tloušťka skla 6 mm		Standardní výška 2000 mm		Zvláštní rozměry		Rádus
	Počet variant skel		Maximální šířka dveří		Splňuje normu na sprchové zástěny EN 14428:2008+A1		
	Antiplaková úprava Aquaperle		Maximální šířka boční stěny		Snadnější čištění díky integrovaným pantům		

## DESIGN

### Panty - sklo-sklo (1)

- se zdvihovým mechanismem, otvírání do 90° ven



### Panty - profil-sklo (2)

- profil-sklo pro AN1C



### Moderní madlo (3)

- odpovídá aktuálnímu trendu koupelen

### Vyrovnávací profil (4)

- u modelů AN13, ANT, ANT1, ANR

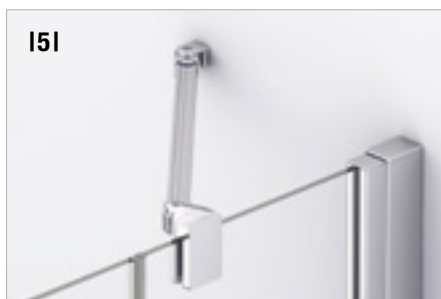

### Stabilita (5)

- Standardně dodávané rohové vzpěry zajišťují optimální stabilitu sprchové zástěny

### L-kování (5)

- L-kování - u AN13W a ANTW/ANTW1
- Uchycení skla pomocí 2 kusů kování v designu, který se perfektně hodí k pantům



## TECHNICKÉ PŘEDNOSTI

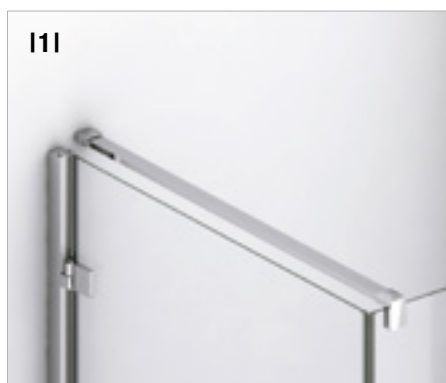

111

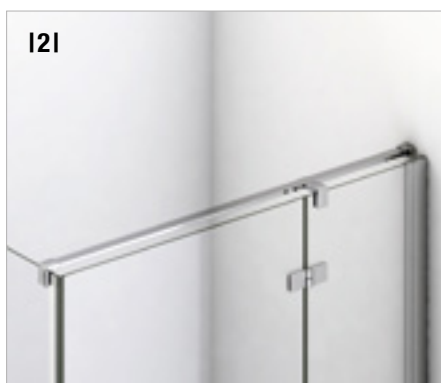

121

### Stabilita (1-2)

- U ANT1 a ANTW1 vodorovné vzpěry, které rovněž poskytují optimální stabilitu.



131

### Kvalitní panty (3)

- Otvírání do 90° ven
- Panty jsou na vnitřní straně skla zapuštěné, hladká plocha zakrytých zapuštěných pantů usnadňuje snadné čištění.
- Zdvihový mechanismus usnadňuje otvírání a zavírání dveří a také snižuje opotřebení těsnění na dveřích



141



151

### Vyrovnávací profil u AN1C (4-5)

- Jednoduchá montáž
- Umožňuje 15mm přestavitelnost



161



171

### Těsnost / volitelné příslušenství

- pro optimální těsnost doporučujeme 5mm prahovou lištu (6) - za příplatek
- řešení bez prahové lišty (7)

## DVEŘE S BOČNÍ STĚNOU, ROHOVÝ VSTUP - MONTÁŽ NA VANIČKU

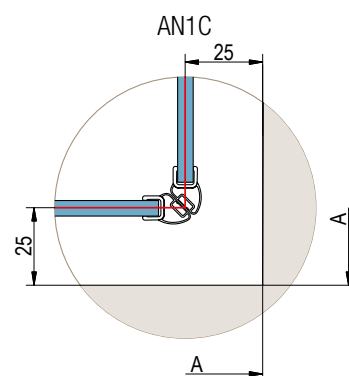
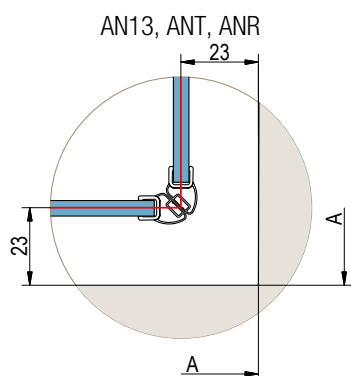
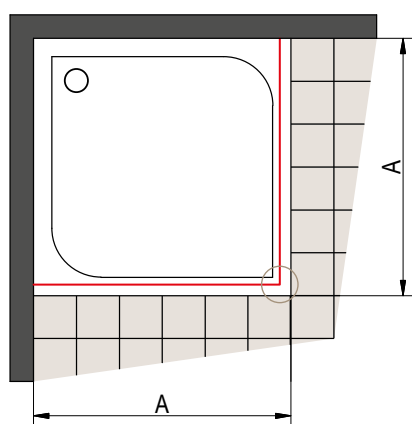

A | změřený rozměr od zdi k vnějšímu okraji vaničky

Při montáži na vaničku je odsazení 23 mm (pro AN13, ANT, ANT1, ANR, AN13W, ANTW, ANTW1), 25 mm (pro AN1C).

## DVEŘE S BOČNÍ STĚNOU, ROHOVÝ VSTUP - MONTÁŽ NA DLAŽBU

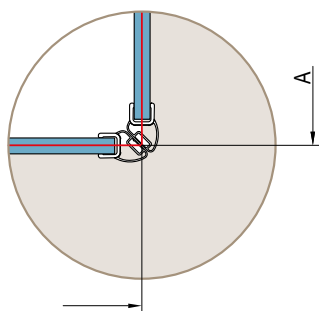
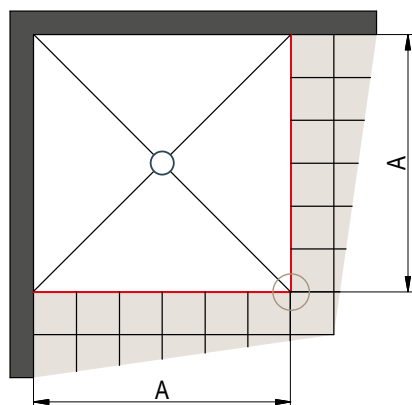

A | změřený rozměr od zdi na osu skla

### Stavební připravenost dlažby pro zástěnu standardních rozměrů

Standardní šířka	Šířka A = střed skla		
	AN1C	AN13	AN13W
700	668	-	-
750	718	718	727
800	768	768	777
900	868	868	877
1000	968	968	977
1100	-	1068	1077
1200	-	1168	1177

Skutečná šířka standardní zástěny odpovídá šířce A (rozměr na střed skla) s tolerancí:

- 6 mm až +10 mm (AN1C)
- 7 mm až +10 mm (AN13/ANT/ANT1)
- 5 mm až +5 mm (AN13W/  
ANTW/  
ANTW1)

U montáže na dlažbu se při výrobě nezohledňuje žádné odsazení.

## PROFIL EPB

AN13 / ANT / ANT1

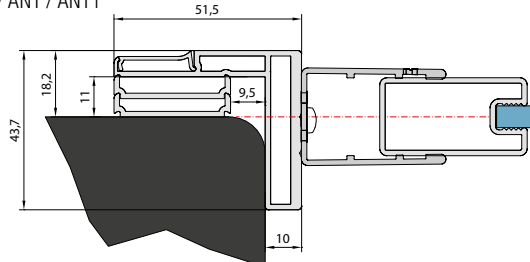

AN1C

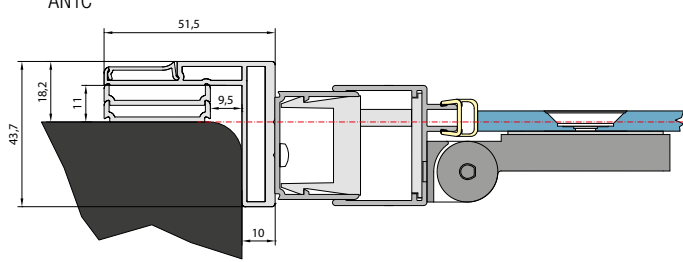

## ČTVRTKRUH - MONTÁŽ NA DLAŽBU

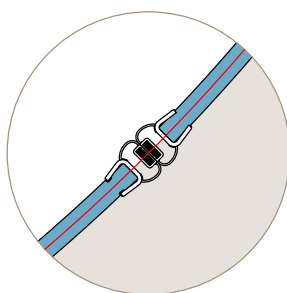
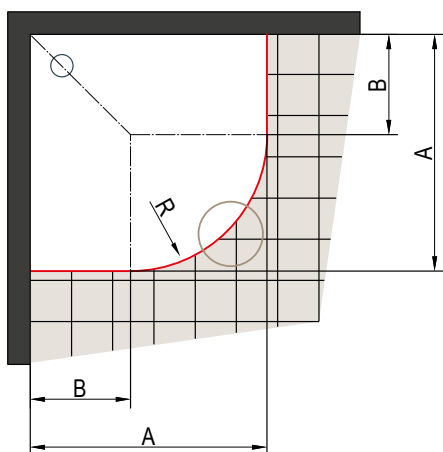

**A** | změřený rozměr od zdi na osu skla

### Stavební připravenost dlažby pro zástěnu standardních rozměrů

Čtvrtekruh s rádiusem 500 mm

Standardní šířka	Šířka <b>A</b> = střed skla	Šířka <b>B</b> pro rádius R500
800	767 x 767	290
900	867 x 867	390
1000	967 x 967	490

**R478:** Rádus na střed skla čtvrtkruhu s nominálním rádiusem 500.

Čtvrtekruh s rádiusem 550 mm

Standardní šířka	Šířka <b>A</b> = střed skla	Šířka <b>B</b> pro rádius R550
800	767 x 767	240
900	867 x 867	340
1000	967 x 967	440

**R528:** Rádus na střed skla čtvrtkruhu s nominálním rádiusem 550.

Skutečná šířka standardní zástěny odpovídá šířce A (rozměr na střed skla) z výše uvedených tabulek s tolerancí -7 mm až +10 mm.

U montáže na dlažbu se při výrobě nezohledňuje žádné odsazení. U dlažby je nutné zohlednit rádus R478 a R528 (viz tabulky vpravo).

## VYROVNÁVACÍ PROFIL 50012 AN13/ANT/ANT1

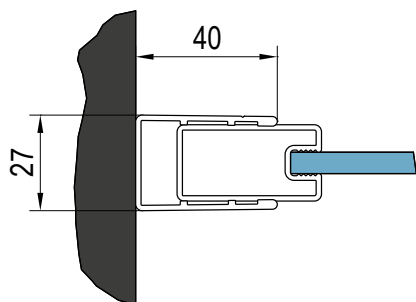

## NÁSTĚNNÝ PROFIL 50418 V.ANE

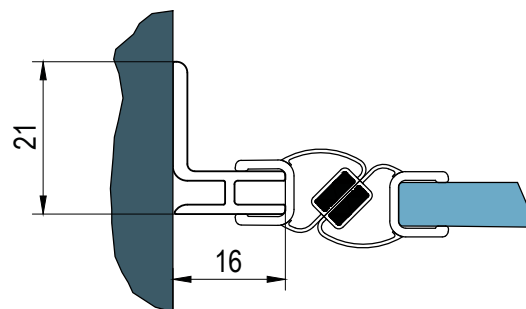

## VYROVNÁVACÍ PROFIL 50445 AN1C

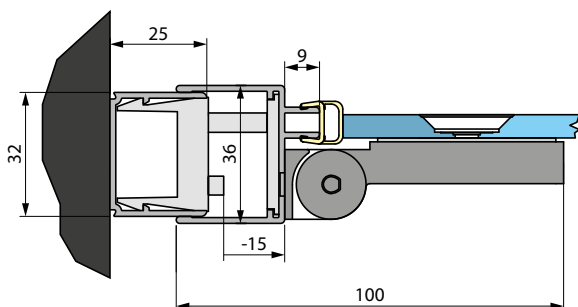

## L-KOVÁNÍ AN13W/ANTW/ANTW1

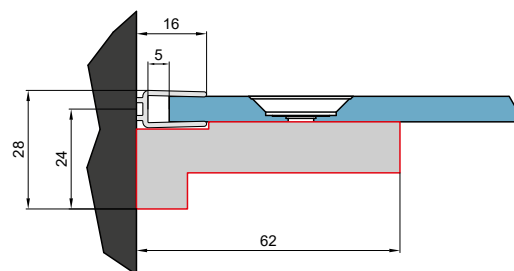

## PLASTOVÁ TĚSNĚNÍ

Při objednávce těsnění doplňte, ke kterému typu dveří je těsnění určeno.

### 42352.KD.2000

Svislé magnetické těsnění 90° pro 6mm skla

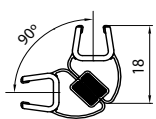

Délka	Kód	Cena za pár
2000	<b>42352.KD.2000</b>	800 Kč

### 51406.KD.2000

Svislé těsnění pro 6mm skla

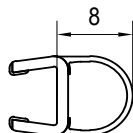

Délka	Kód	Cena za kus
2000	<b>51406.KD.2000</b>	600 Kč

### 42356.KD.2000

Svislé magnetické těsnění 180° pro 6mm skla

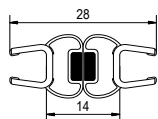

Délka	Kód	Cena za pár
2000	<b>42356.KD.2000</b>	800 Kč

### 52203.KD.1000

Vodorovné těsnění pro 6mm sklo

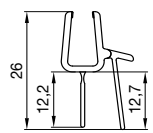

Délka	Kód	Cena za kus
1000	<b>52203.KD.1000</b>	400 Kč

## DOPLŇKOVÉ PROFILY

Při objednávce doplňkového profilu doplňte, ke kterému typu dveří je profil určen.

### ACA1 PRO MODELY AN13, ANT, ANR

Stohovací profil k rozšíření dveří nebo boční stěny ke zdi o 25 mm

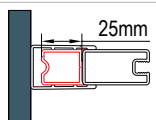

	Barva	Délka	Cena
Kód	06=černá matná 50=aluchrom 13=gold brushed	mm	
<b>ACA1</b>	<b>.xx.</b>	<b>2000</b>	1 500 / 1 800 Kč

### WTS1

Profil k připevnění dveří nebo stěny pod úhlem (montáž na dlažbu/vaničku)

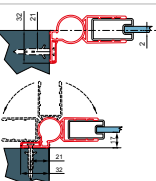

	Barva	Délka	Cena
Kód	06=černá matná 50=aluchrom	mm	
<b>WTS1</b>	<b>.xx.</b>	<b>2000</b>	1 720 Kč

### ECA PRO MODEL AN1C

Rozšiřovací profil 24 mm

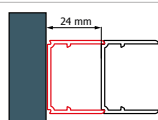

	Barva	Délka	Cena
Kód	06=černá matná 50=aluchrom	mm	
<b>ECA</b>	<b>.xx.</b>	<b>1997</b>	1 300 Kč

### VSP

Rozšiřovací profil pro kombinaci s profilem WTS1 (montáž na vaničku)

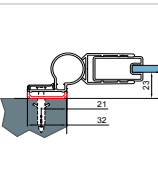













	Barva	Délka	Cena
Kód	06=černá matná 50=aluchrom	mm	
<b>VSP</b>	<b>.xx.</b>	<b>2000</b>	860 Kč

## STABILIZAČNÍ VZPĚRY (VOLITELNÉ PŘÍSLUŠENSTVÍ ZA PŘÍPLATEK)

Sprchové zástěny jsou standardně dodávány s rohovými vzpěrami.

Popis		Objednací kód	Cena
Stabilizační vzpěra, lze zkrátit na míru zeď - sklo, délka 1500 mm		<b>SMGA.06.1500</b> (černá matná)	2 090 Kč
		<b>SMGA.50.1500</b> (aluchrom)	1 770 Kč
Stabilizační vzpěra, lze zkrátit na míru zeď - sklo + T-kus, délka 1500 mm		<b>SMGTA.06.1500</b> (černá matná)	2 790 Kč
		<b>SMGTA.50.1500</b> (aluchrom)	2 360 Kč
Stabilizační vzpěra, lze zkrátit na míru zeď - zeď + T-kus, délka 1500 mm		<b>SMMA.06.1500</b> (černá matná)	2 480 Kč
		<b>SMMA.50.1500</b> (aluchrom)	2 010 Kč

## Vysvětlivky k piktogramům

- |   |  |  |  |   |   |
|---|--|--|--|---|---|
|  <p><b>SAFETY GLASS 6 MM</b></p> | Bezpečnostní sklo, tloušťka skla v mm    |  <p><b>1</b></p>            | Počet variant skel                                       |  <p><b>AQUA PERLE</b></p>                                 | Antiplaková úprava Aquaperle                                  |
|  <p><b>STAND. 2000 MM</b></p>    | Standardní výška v mm                    |  <p><b>MAX. 1400 MM</b></p> | Maximální šířka dveří v mm                               |  <p><b>MAX. 1400 MM</b></p>                               | Maximální šířka boční stěny v mm                              |
|  <p><b>Zvláštní rozměry</b></p>  | Zvláštní rozměry                         |  <p><b>EN 14428</b></p>     | Splňuje normu na sprchové zástěny CE EN 14428            |  <p><b>Snadnější čištění díky integrovaným pantům</b></p> |   |
|  <p><b>550 MM</b></p>            | Rádus                                    |  <p><b>ALU CHROM</b></p>    | <b>ALUCHROM:</b><br>Pohledové díly v barvě aluchrom (50) |  <p><b>BLACK LINE</b></p>                                 | <b>BLACK LINE:</b><br>Pohledové díly v černé matné barvě (06) |
|  <p><b>GOLD BRUSHED</b></p>     | Pohledové díly v barvě gold brushed (13) |  |  |   |   |



Crafted for wellbeing.

**RONAL Bathrooms s.r.o.**

Popovická 1123 | CZ - 506 01 JIČÍN

+420 / 493 644 644 | sales.bathrooms.cz@ronalgroup.com

[www.ronalbathrooms.com](http://www.ronalbathrooms.com)

Platnost od 01.09.2024 do 31.03.2025 | © RONAL Bathrooms - Všechna práva vyhrazena | 03/2024 | 300.ANE2024/5.CZ.CZK

Popis a technické údaje v tomto ceníku jsou nezávazné a nelze je považovat za záruku skutečných parametrů výrobků. Odchylky mezi vyobrazeními a výrobky jsou možné. Vzhledem k možnému dalšímu vývoji výrobků si vyhrazujeme právo provádět technické změny nebo vylepšení bez oznámení.